



DRIFT - OG VEDLIGEHOLD

DOKUMENTATION
SWEDOOR

CELLEDØRE

MASSIVE DØRE

PARTIER

UDVENDIGE DØRE

PROJEKTNAMN: _____

DATO: _____

UNDERSKRIFT: _____

Terminologi

Venstrehængt dør

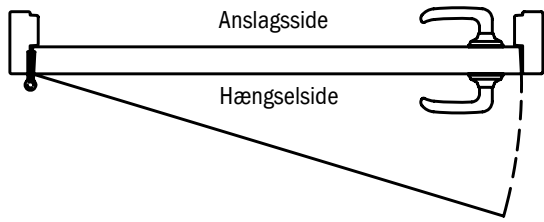

Højrehængt dør

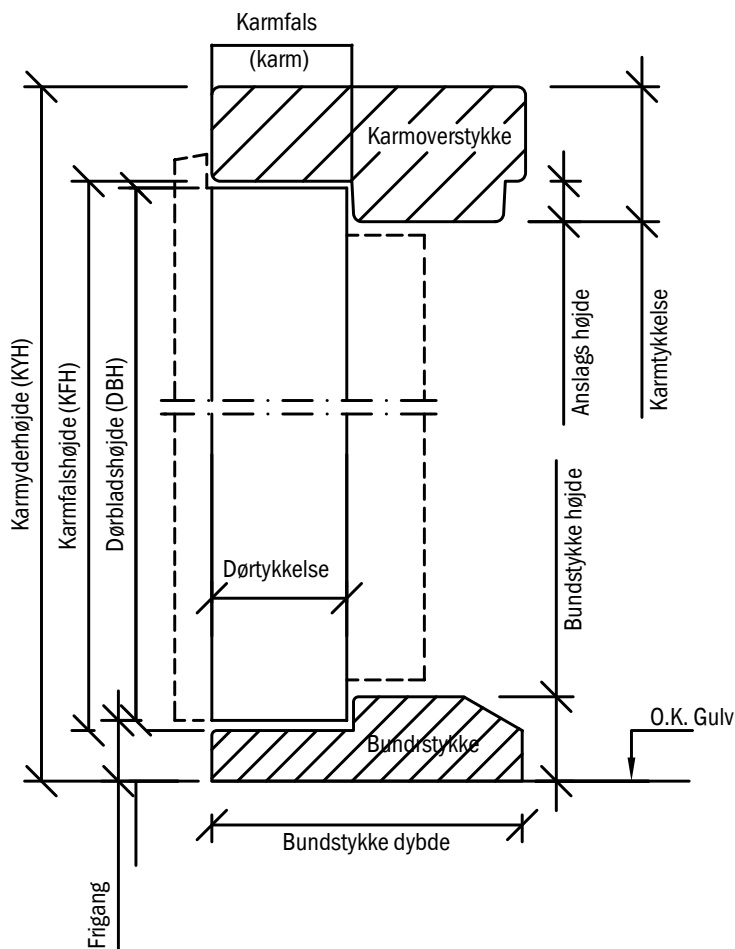
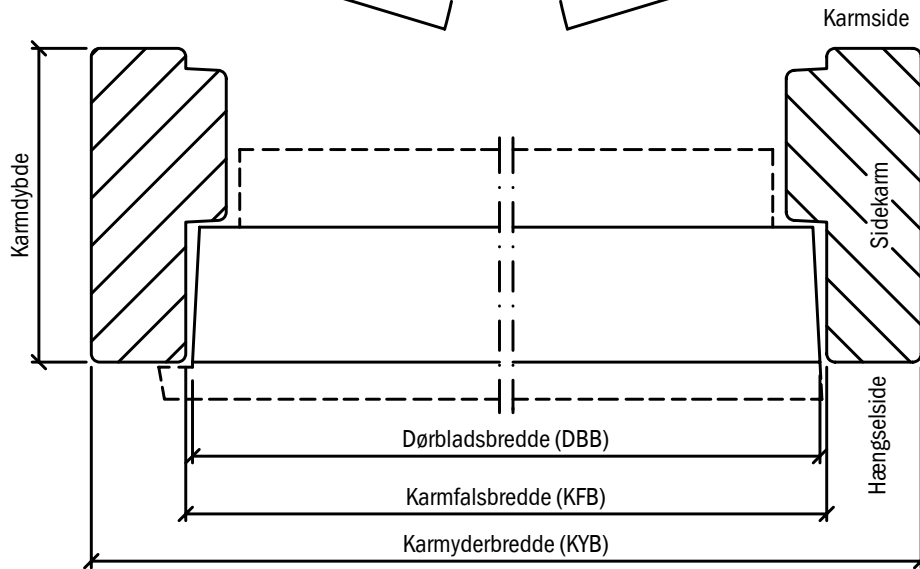
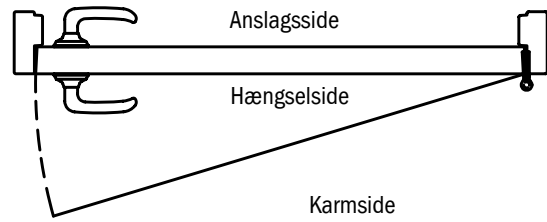

Dør udadgående

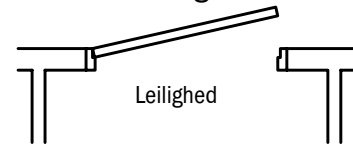

Dør indadgående

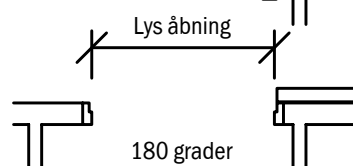
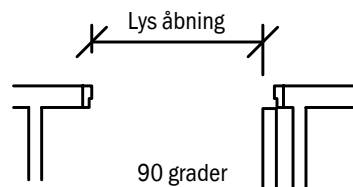
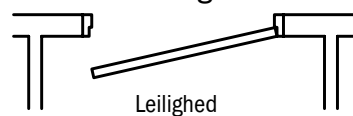

Overfladebehandling

Døre

Til maling på byggeplads	Ubehandlet eller grundet træfiber (celle- og massivdøre).
Celledøre Malede	Industrielt færdigmalet i fabrikkens standard. Standard hvid (NCS S 0502-Y/RAL9010(kun projekt) og grå (NCS S 1502-G50Y) Alternativt i basisfarver eller andre farver i henhold til NCS S eller RAL farvekort.
Celledøre Finerede	Ahorn, birk, ask, bøg, fyr, mahogni, amerikansk eg, valnød, gabon, koto (teknisk), lamel eg (teknisk) og eg i klarlakeret udførelse i fabrikkens standard. Alternativt andre finér typer og overfladebehandling på forespørgsel.
Fyr fyldingsdøre	Ubehandlet, klar lak og hvidpigmenteret lak.
Massive døre færdigmalet	Industrielt færdigmalet i fabrikkens standard. Standard hvid (NCS S 0502-Y/RAL9010(kun projekt) og grå (NCS S 1502-G50Y) Alternativt i basisfarver eller andre farver i henhold til NCS S eller RAL farvekort.
Massive døre finéret	Ahorn, birk, ask, bøg, fyr, mahogni, amerikansk eg, valnød, gabon, koto (teknisk), lamel eg (teknisk) og eg i klarlakeret udførelse i fabrikkens standard. Alternativt andre finér typer og overfladebehandling på forespørgsel.
Massive døre lamineret	Standard laminat efter sortiment. Alternativt andre laminat typer efter forespørgsel.
Vådumsdøre	Standard Hvid K1040UN, alternativt øvrige formica laminater. Se side 6:30
Yderdøre ADVANCE LINE	Standardfarve RAL9010. Basisfarver: NCS S0500-N, RAL7016, NCS S 2500-N, NCS S2570-Y90R, NCS S 9000-N, NCS S 6040-B Desuden kan dørene males i øvrige NCS og RAL farver.
Yderdøre clever line	Standard farve NCS S0502-Y. Basisfarver NCS S1580-Y90R, NCS S2002-G, NCS S7020-R70B, NCS S8005-B20G og NCS S 9000-N.

Trækarme

Til maling på byggepladsen	Spartlet eller grundet fyrkarm som i vor standard kvalitet.
Ubehandlede	Til lak eller lud
Trækarme færdigmalet	Industrielt færdigmalet i fabrikkens standard. Standard hvid (NCS S 0502-Y/RAL9010(kun projekt) og grå (NCS S 1502-G50Y). Alternativt andre farve i henhold til NCS S eller RAL farvekort.
Trækarm lakeret	Karm til lakering, bejds eller lud leveres uden fingersamlinger.
Trækarme finéret	Klarlakeret i eg, bøg, mahogni, ask og ahorn. Alternativt andre finertyper og overfladebehandling.
Trækarme massive	Spørg på træsort.
Trækarme til fyr fyldingsdøre	Ubehandlet fyr, lakeret fyr og hvidpigmenteret lakeret fyr .
Yderdørskarme Malede	Malede i standard eller basisfarver. Alternativt andre farver i henhold til NCS S eller RAL farvekort.

Stålkarme

Til maling på byggepladsen	El-galvaniseret.
Stålkarme færdigmalet	Standard hvid (NCS S 0502-Y/RAL9010). Alternativt andre farver på forespørgsel.
Stålkarme rustfri	Stålkarme kan leveres i rustfri stål eller syrefast rustfri stål på forespørgsel.
S-Frame	Standard i RAL 9010. Alternativt i andre RAL farver.

DDK-mærkede døre er fremstillet af udsøgte materialer, der under hele produktionsprocessen er underlagt en nøje kontrol, således at forbrugeren er sikret et godt, holdbart produkt.

For at bevare produktets kvaliteter skal der drages omsorg for, at døren behandles på en sådan måde, at optagelse af fugt i træmaterialet er reduceret til et absolut minimum. I modsat fald kan der opstå skader som f.eks. revner, kastning og krumning.

Derfor må ingen døre:

- Opmagasineres i lokaler med høj luftfugtighed
- Monteres i bygninger der ikke er udtørrede
- Henstå ubehandlede i ikke tørre rum
- Lagres på anden måde end den af fabrikken foreskrevne

1. Garantens omfang

Den enkelte producent forpligter sig til at udbedre skader eller til at levere en ny, fejlfri dør på køberens adresse i Danmark under forudsætning af rettidig reklamation ved konstatering af fabrikations- og/eller materialefejl.

2. Garantiperiode

Denne garanti er gældende i 5 år fra den af køberen dokumenterede købsdato. Udover denne garanti gælder 10 års formstabilitetsgaranti på yderdøre på ADVANCE-LINE og 8 år på cleverline. Denne garanti gælder imod skævhed på dørene, max. skævhed på denne type døre er +/- 4 mm. Se fig. 1.

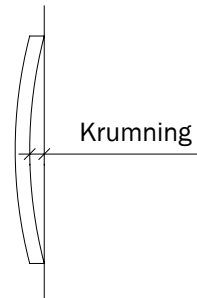

3. Garantien omfatter ikke

- 3.1 Fejl eller skader, der kan henføres til fejlagtig eller unøjagtig montage, manglende eller utilstrækkelig vedligeholdelse, usædvanlig eller fejlagtig brug og betjening.
- 3.2 Fejl eller skader, der er eller burde være konstateret før montage.
- 3.3 Fejl eller skader køberen selv har forsøgt at udbedre eller anmelder senere end 8 dage fra fejlen er konstateret eller burde være konstateret.
- 3.4 Omkostninger i forbindelse med udskiftning af den gamle dør med en erstatningsdør, inklusive følgeomkostninger og følgeskader.
- 3.5 Leveringsomkostninger til Grønland eller Færøerne, men alene levering til Aalborg Havn eller anden af køberen bestemt dansk udskibningshavn.

4. Transportskader

Skulle døren have fået en skade under en transport, producenten ikke er ansvarlig for, kan der ikke gøres krav i medfør af nærværende garantierklæring, idet sådanne krav må rettes mod den ansvarlige for transporten.

5. Købeloven

Denne garanti fratager ikke køberen adgang til at gøre et eventuelt ansvar efter købeloven gældende overfor den forhandler eller entreprenør, hvor døren er købt.

a- og b-mål

Konstruktion

Se respektive dørtype.

Dørtype	Side	Dør-tykkelse	a-mål	b-mål	Detalje
40 mm glatte boligdøre	2:1	40	20	20	1
40 mm Massive døre	7:2	40	21	19	1
40 mm BD30, F30	7:3	40	21	19	1
40 mm BD30/25dB	7:4	40	21	19	1
40 mm BD30/30dB	7:5	40	21	19	1
62 mm BD30/35dB	7:6	62	43	19	2
62 mm BD30/40dB	7:7	62	28	34	3
87 mm BD30-BD60/rw47db	7:8	87	53	34	-
62 mm BD60	7:9	62	43	19	2
62 mm F60	7:10	62	43	19	2
62 mm BD60/35dB	7:11	62	43	19	2
62 mm BD60/40dB	7:12	62	28	34	3
40 mm Vådrums døre	7:24	39	20	19	1
40 mm træmassive blydøre	6:30	40	21	19	1
62 mm Entredøre BD30/35dB	7:13	62	43	19	2
62 mm Klima-entredøre BD30/35dB	7:14	62	43	19	2
64 mm Entredøre sikkerhedsdøre BD30/35dB*	7:17	72	47	25	2
62 mm Entredøre BD30/40dB	7:13	62	28	34	3
62 mm Entredøre BD60/35dB	7:11	62	43	19	2
Craft, hvidmalede fyldingsdøre	3:2	40	20	20	1
Tradition, fyr fyldingsdøre	3:4	40	20	20	1
Craft, hvidmalede fyldingsdøre BD30	3:6	59	39	20	2
Craft, hvidmalede fyldingsdøre BD30/30dB	3:7	59	39	20	2
Craft, hvidmalede entré fyldingsdøre BD30/35dB	3:8	62	43	19	2
Style, formpressede lette døre	2:2	40	20	20	1
Compact, formpressede massive døre	2:4	40	20	20	1
Yderdøre, ADVANCE LINE, Character	6:2	62	41	21	2
Yderdøre, ADVANCE LINE, Function/Classic	6:2	62	41	21	2
Yderdøre, clever line	6:7	60	37	23	2
Udhusdør	6:9	51	26	25	1

* Mål angivet inkl. langskilt.

Forbehold for produktionstolerance.

Forklaring til A- og B-mål

A-mål: Er målet fra låsekassens midte til udvendig side. Anvendes til beregning af tilbehør.

B-mål: Er målet fra låsekassens midte til indvendig side. Anvendes til beregning af tilbehør.

Obs! Vær opmærksom på om der er tale om ind- eller udadgående døre!

B-side = hængselsside.

Standard beslagsplacering ved M21

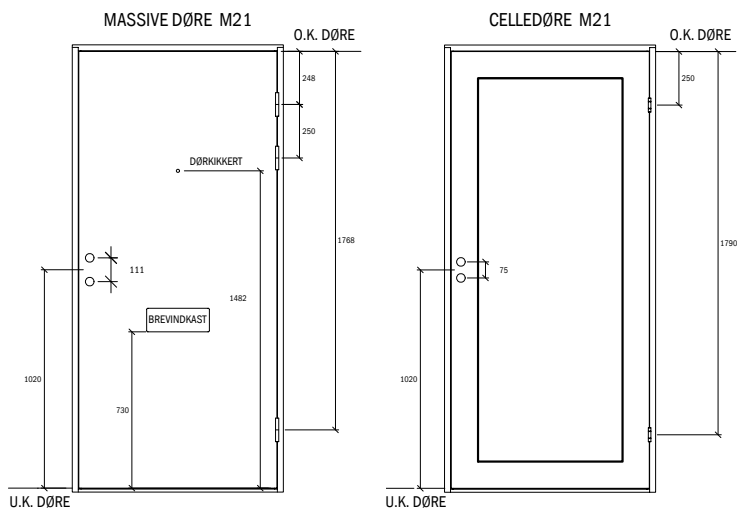

Detalje ufalsede døre

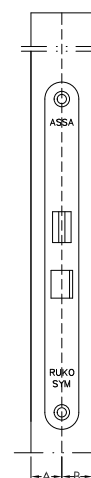

Detalje falsede døre

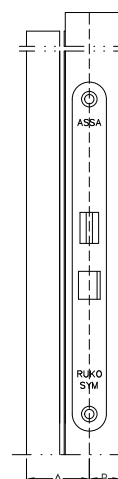

Kvalitetsprocedure

Alle produkter fra JELD-WEN Danmark A/S er industrielt fremstillet. Dette kan medføre nogen forskellighed i produktions- og overfladekvaliteten på produkterne.

Når der eventuelt skal tages stilling til, om et produkt er udført i henhold til JELD-WEN Danmarks kvalitetsniveau, er det vigtigt, at man følger nedenstående retningslinier:

- Produkterne skal vurderes i almindeligt dagslys og ikke i direkte sollys.
- Produkterne skal vurderes visuelt i en afstand af 1,5 meter.
- Produkterne skal altid være monteret.

Alle JELD-WEN Danmarks produkter skal være monteret og vedligeholdt i henhold til JELD-WEN Danmarks gældende vejledninger. Hvis der, selv om ovenstående retningslinier er overholdt, stadig konstateres afvigelser, kan der være basis for, at produktet kan være reklamationsberettiget.

JELD-WEN Danmarks produkter er produceret i henhold til DDK's tekniske bestemmelser. I øvrigt henvises til vore salgs- og leveringsbetingelser.

Rengøringsinstruks

Indvendige døre og malede karme

I første omgang rengøres malede, finerede og laminatdøre med klud og varmt vand. Efter behov kan anvendes de i husholdningen normalt forekommende vaske, opvaske- og øvrige milde rengøringsmidler.

Anvend aldrig ståluld, skurepulver eller andre rengøringsmidler med slibende effekt, da det medfører slibepletter og ødelægger dørens overflade. Fedtpletter, skosvæerte og lignende tørres af med kunststof-cleaner. Stærkere opløsningsmidler må ikke anvendes.

Umiddelbart efter rengøring skal overfladen – uanset anvendte metoder – altid tørres af.

Tape, klistermærker etc.

Hvis tape og klistermærker anvendes på overfladene bortfalder garanti på overfladen.

Tætningslister

Ved levering af tætningslister i døre og karme, kan det blive nødvendigt at rengøre disse på et tidspunkt. Alle forekommende milde vaske- og opvaskemidler kan anvendes.

Vigtigt

Anvend **aldrig** petroleumsbaserede produkter, idet der herved opstår risiko for, at gummilisten krymper.

Færdigmalede døre og karme til indvendig brug

Færdigmalede, finerede, laminat-døre og karme fra fabrik skal vedligeholdes med normal rengøring. Det kan dog være nødvendigt at reparere mekaniske skader og ridser.

Efterfølgende reparation kan foretages som følger:

1. Større skader i karm og dør spartles med syntetisk spartelmasse
2. Pudsning med 150 – 240 sandpapir
3. Maling af overfladen med syntetisk lakfarve glans 30-50
4. Ved småreparationer har JELD-WEN reparationsmaling i standardfarve grå = NCS S 1502-G50Y og hvid = NCS S 0502-Y og RAL9010
5. Ved ridser i selve dørpladen (på fladen) anbefales en omlakering på værksted

Skydedøre

Hvis ikke skydedøren går let, kan årsagen være:

1. Noten (sporet) i bunden af dørbladet er for stram til plaststyret. Dette kontrolleres bedst ved at føre plaststyret med hånden gennem hele sporet. Den skal gå fuldstændig glat.
2. Dørbladet hviler på gulv eller plaststyr. Juster dørbladet så det hænger fuldstændig i vater.
3. Der er brugt så lange skruer til fastholdelse af dørbladet, at det forhindres i at bevæge sig frit.
4. Der er fremmedelementer i væggen, som forhindrer dørbladet i at bevæge sig frit.

Døre til badeværelser

Ifølge Bygningsreglementet kapitel 11 skal der være ventilation til toiletter og lignende sidestillede rum. Bygningsreglementet foreskriver 100 cm² fri åbning såfremt ventilationen skabes via døren.

JELD-WEN har standard bundløsninger, som klarer disse krav (se afsnittet bundstykker under afsnit 9).

Døre til badeværelser kan leveres med behandling i top/bund, eller kan efterbehandles med en dækkende maling eller lak, hvis ikke dette er bestilt fra fabrik.

Døre med denne behandling bør ikke anvendes hvis badeværelset er mindre end 7m², da luftfugtigheden i rummet efter badning ellers vil blive så koncentreret at kondensvandet vil sætte sig på dørens flader og kanter.

Ved projektering af toiletter og baderum bør det endvidere påpeges, at indvendige døre ikke kan tåle direkte sprøjt eller længere tids fugtpåvirkning på overfladen. En konstant fugtpåvirkning vil øge risikoen for skade på døren, hvorfor yderligere ventilation m.m. kan være nødvendig.

Døre til badeværelser må IKKE anvendes som bruseforhæng og ligeledes skal det tilsikres at de er placeret væk fra bruseområdet, for derved at undgå vandsprøjt.

Døren skal aftørres efter badning, så kondensvand ikke sætter sig i underkant af døren.

Behandlingen bør vedligeholdes jævnligt og mindst 1 gang om året.

Døre til baderum (type 2)

Denne dør er designet til at være placeret i et miljø med periodevis højere luftfugtighed end normalt og hvor der kan forekomme enkelte tilfælde af direkte sprøjt af vand på overfladen i forbindelse med rengøring.

Den er også velegnet til brug på steder, hvor man ønsker en kraftigere beskyttelse af dørkanten/fladen end normalt.

Døren er opbygget af en trækerne med laminat udenpå og kantliste af aluminium. Da døren har en kerne af træ egner den sig ikke til et miljø med konstant høj luftfugtighed eller et miljø, hvor den udsættes for direkte sprøjt af vand med højt tryk.

Døren må ikke anvendes som bruseforhæng.

Døren skal aftørres efter påsprøjtning af vand, så der ikke står vand i mellemrummet mellem kantliste og ydersiden af dørpladen.

Døre til vådrum (type 3 og 4)

Døren er velegnet til svømmehaller, omklædningsrum, industrikøkkener og andre vådrum, hvor der kan forekomme vandpåvirkninger samt påvirkninger fra klor, syre og stærke rengøringsmidler.

Dørpladen kan ikke rådne eller ruste og de tætte overflader gør døren meget bakterieresistent og rengøringsvenlig.

Døren er opbygget af uorganiske materialer, som er vandfaste. Overfladen er højtrykslaminat og kanterne er beklædt med pvc- eller laminatkantbånd. Dørpladerne er limet med en vand- og kemikaliefast lim.

Dørene kræver ikke speciel vedligeholdelse ud over almindelig rengøring. Stærke kalkpletter (fra udtørret vand) kan vaskes bort med vand tilsat 10% eddike- eller citronsyre. Graffiti, klistermærker eller tusch m.m. på dørpladernes laminatoverflade kan fjernes med benzin eller acetone. En afrensning med opløsningsmidler skal altid afsluttes med vand. (Opløsningsmidler må **ikke** anvendes på alu-karme til vådrumsdøre).

Beslagsdele skal efterses mindst en gang årligt og smøres.

Anvend aldrig ståluld, skurepulver eller andre rengøringsmidler med slibende effekt, da dette medfører slibepletter og ødelægger dørens overflade.

Der må aldrig anvendes højtryksrensere til rengøring af dørpladen, da dette kan medføre, at kantbeklædningen på dørpladen bliver ødelagt.

Vedligeholdelsesvejledning

Udvendige døre

Dørblad	<p>Døren er opbygget af fiberplader med aluminiumsplade på begge sider. Dørtykkelsen er ca. 60 mm.</p> <p>Malede døre: Syrehærdende lak med vejrbestandig holdbarhed, glansværdi 20.</p> <p>Finerede døre: Overfladebehandlingen sker med en træolie med gode trækonserverende egenskaber og beskytter overfladen mod alle former for vej. </p> <p>Ubehandlede døre: Behandling skal foretages straks efter montering med træbeskyttelse som til øvrigt udvendigt træværk. Tætningslisten afmonteres inden behandlingen.</p> <p>Det er nødvendigt at være særlig omhyggelig med dørpladen, som ikke må have mekaniske skader og i øvrigt overalt bør have en tætlukkende behandling, således at fugten ikke trænger ind i fineren og i kanterne.</p> <p>Efterfølgende vedligeholdelse kan foretages som følger:</p> <ol style="list-style-type: none">1. Mekaniske skader spartles med syntetisk spartelmasse.2. Pudsning med 150 – 240 sandpapir i træets åreretning.3. Maling af overfladen med syntetisk lakfarve. <p>Alle udvendige døre med glas skal vedligeholdes, således at alle forseglinger altid er intakte. Hertil kan f.eks. anvendes silikone til udvendig brug.</p>
Karm/Sidelys	115 mm karm med aluminiumsbundstykke som lever op til handicapkravene.
Garanti	Der ydes 5 års garanti på fabriksfejl og 10 års formgaranti på ADVANCE-LINE og 8 år på cleverline. Dog forudsættes at nærværende vedligeholdelsesblad samt monteringsanvisning følges.
Skader	Eventuelle konstaterede skader skal udbedres straks, således at fugt ikke trænger ind i konstruktionen.

Alle vore sparkeplader er fremstillet af rustfrit stål.

Rustangreb kan imidlertid forekomme, enten som følge af kemisk påvirkning (saltsyre m.m.) eller fra luftens påvirkning i aggressivt eller saltholdigt miljø.

Rustfrit stål kan også anløbe, selvom det forekommer sjældent. Atmosfæriske påvirkninger, syredampe, udtræk af imprægneringsvæsker og andre kemiske påvirkninger kan i mange tilfælde medføre, at stålets overflade bliver skjoldet og endda fremtræde i en rødlig tone, der minder om rust.

Vejledning i vedligeholdelse af rustfrit stål

Ved anvendelse af rustfri stål i aggressive miljøer, slagterier, svømmehaller, badeanlæg m.m. skal stålet vedligeholdes efter følgende anvisning. **Inden ibrugtagning skal stålet vokses og dette bør gøres hver anden måned. I renere miljøer kan det være tilstrækkeligt med voksbehandling et par gange om året.**

Rustfrit stål vokses med plejemidlet "Stållux", som kan rekvireres hos JELD-WEN. Producentens anvisninger herpå skal følges. Anløb på rustfri stål kan dog fjernes ved brug af de i handlen værende rens- og pudsemidler, f.eks. Autosol kromrens/brasso til stål og til afsluttende afrensning med WD40,

Rengøringsmidler

Næsten alle almindelige rengøringsmidler kan anvendes. Klorin og lignende klorholdige produkter bør dog undgås, fordi klor kan angribe rustfri stål. Skulle De alligevel foretrække klorholdige rengøringsmidler, skal De umiddelbart efter rengøringen skylle grundigt med vand. Soda, borax og natriumperborat er udmærkede rengøringsmidler. Organiske opløsningsmidler som benzin, acetone, alkohol m.m. skader ikke rustfri stål. Det gør derimod saltsyre, som **aldrig** må anvendes.

Rengøringsværktøj

Alle almindelige børster, svampe og klude kan anvendes. De specielle grydesvampe af typen Scotch-Brite kan også anvendes uden problemer ved fastsiddende snavs.

Advarsel

Anvend aldrig ståluld eller lignende til rengøring og vedligeholdelse af rustfri stål. Almindeligt jern laver jernafsmittning på rustfri stål og starter dermed et korrosionsangreb på den rustfrie overflade.

Rengøringsmetoder

1. Den letteste og mest effektive metode til rengøring og vedligeholdelse af rustfri stål er regelmæssig skylning med rent vand i rigelige mængder. Følges denne simple regel, er det sjældent nødvendigt at foretage sig yderligere.
2. Er det rustfrie stål blevet snavset af jord, støv m.m. foretages rengøring med almindelige rengøringsmidler og en blød børste eller svamp med efterfølgende skylning med rent vand.
3. Er skaden sket, og den rustfrie overflade ikke er rustfri mere, men har fået et brunligt skær af rust, er det endnu ikke for sent at reetablere den rustfrie overflade.
En Scotch-Brite grydesvamp dyppes i vand og med svampen skures den rustfrie overflade, til rusten er væk.

Justering og smøring

På massive døre anvendes tapgående hængsler. På dette hængsel findes en horisontal slids på dørdelen, som har 2 formål:

1. **Enkel højdejustering**
2. **Enkel smøring**

Højdejustering

- a) Løft døren 5-10 mm (den skal ikke løftes af)
- b) Placér en eller flere justeringsbrikker gennem slidsen
- c) Sænk døren igen og justeringsbrikken falder på plads i toppen af hængslet

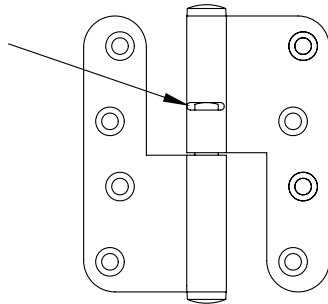

Justeringsbrikker har vi i 1 og 1,5 mm. Brikkerne er hærdede og modstår slitage lige så godt som hængslets tapper. Samtlige hængsler skal justeres samtidig.

Smøring

Gå frem på samme måde som ved højdejustering. Før en smule konsistensfedt gennem slidsen. Hængslerne er smurte ved levering, men ved evt. justering af højden bør hængslet samtidig smøres.

NB! Dørstoppen bør aldrig monteres nærmere hængslet end 2/3 af døren.

Det selvlukkende hængsel, som i sin konstruktion er baseret på en stålfjeder, skal ind imellem justeres og strammes.

Der er ofte et variabelt undertryk i lejligheden, som altid vil have effekt på det selvlukkende hængsels egenskaber. Hvis dørens tætningslister ikke bliver vedligeholdt, risikerer man, at gummiet bliver stift, hvilket igen har indflydelse på det selvlukkende hængsel.

Der er således mange faktorer, som har indvirkning på hængslets funktion, hvilket er årsagen til, at man ikke har kunnet fastsætte nogen regel for afstanden mellem dør og karm.

Overblik over klassifikationer

Europæiske klassifikationer kontra danske klassifikationer

Branddøre, der opfylder de nævnte europæiske klasser kan modsvare de i tabellen nævnte hidtidige (nuværende) danske klasser, men det omvendte er ikke tilfældet.

Sammenhæng mellem de europæiske og de hidtidige brandklasser:

Europæisk klasse	Dansk klasse
Materialer	
A2-s1-d0	Ubrændbart
B-s1-d0	Klasse A
D-s2-d2	Klasse B
Branddøre	
EI2 60 C A2-s1-d0	BS-60
EI2 30-C	BD-30
EI2 30	BD-30-M
EI2 60 C	BD-60
E 30-C	F-30
E 60-C	F-60

Klassifikationsoversigter er lavet for alle bygningsdele og kan ses i Erhvervs- og Boligstyrelsens eksempelsamling om brandsikring af byggeri.

Den europæiske klassificering vil ikke være gældende før efter K2014. Indtil skiftet sker, vil døre fra JELD-WEN være mærket med den danske klassebetegnelse.

Salgs og leveringsbetingelser for JELD-WEN Danmark A/S Del 1

Disse salgs- og leveringsbetingelser er gældende for alle aftaler, som indgås mellem JELD-WEN Danmark A/S (i det følgende benævnt JW) og køberen, medmindre JW skriftligt tiltræder andet aftalegrundlag.

1) Tilbud, ordre og accept:

Når JW afgiver skriftlige tilbud, forbeholder JW sig ret til mellemsalg, hvilket betyder, at JW kan råde over sit produktionsapparat og acceptere ordrer til anden side i perioden mellem tilbuddets og købers accept.

Købers skriftlige eller telefoniske bestilling er bindende, når JW's skriftlige ordrebekræftelse sendt pr. fax/mail eller brev foreligger.

2) JW's ydelse:

JW's ydelse omfatter de i ordrebekræftelsen specificerede produkter, og JW forpligter sig til at levere produkter af sædvanlig, god kvalitet i henseende til materialer og forarbejdning og sikrer, at produkterne lever op til gældende danske myndighedskrav.

JW påtager sig ikke ansvaret for at undersøge, hvorvidt produkterne lovligt kan anvendes til det brug, som køberen forudsætter.

3) Leveringstid:

Hvor intet andet er aftalt, sker levering, når varen aflæsses fra vognkanten af JW's lastbiler på køberens forretningssted.

JW forudsætter herved, at varen aflæsses med truck ført af en dertil godkendt fører.

4) Priser:

Prisen er angivet af JW excl. moms.

Medmindre andet skriftligt er aftalt, er prisen angivet med forbehold for ændringer før accept under hensyn til dokumenterede ændringer i materialepriser, priser fra underleverandører, ændringer i offentlige afgifter, kursændringer og lønændringer m.v..

Efter accept er JW berettiget til at foretage ændringer af prisen, såfremt der sker dokumenterede ændringer i valutakurser samt offentlige afgifter, told m.v., som bevirker en forøgelse af JW's omkostninger.

5) Betalingsbetingelser:

Med mindre andet er skriftligt aftalt, er betalingsbetingelserne netto kontant ved modtagelsen af varen. I det omfang der aftales udskudt betalingstidspunkt, gør JW opmærksom på, at kunderne kreditforsikres. I det omfang betaling ikke kan sikres, forbeholder JW sig retten til at annullere ordren, medmindre køberen kan stille en garanti for betalingen, som kan godkendes af JW.

Såfremt betalingsterminen overskrides, har JW ret til at tilbageholde levering af bestilte varer, indtil forfalden betaling for allerede leverede varer har fundet sted. Såfremt betaling ikke sker rettidigt har JW krav på forrentning af det skyldige beløb fra forfaldsdatoen med den til enhver tid gældende danske procesrente.

6) Ejendomsret:

Det solgte forbliver JW's ejendom, indtil hele købesummen i henhold til aftalen er betalt.

7) Levering m.v.:

Såfremt der opstår forsinkelse, kan JW's erstatningsansvar aldrig overstige det fakturerede beløb for den pågældende leverance. JW er i intet tilfælde ansvarlig for udgifter til ventepenge, leje af kran/truck, dagbøder, driftstab, tidstab eller andre former for indirekte skader og tab. Leveringstiden fremgår af ordrebekræftelsen. JW tager forbehold for udskydelse af leverings-tidspunktet

på grund af uforudsete hindringer og force majeure, uanset om disse hindringer opstår i forbindelse med JW's produktion eller hos JW's underleverandører.

Disse hindringer kan for eksempel bestå i arbejdskonflikter, lockout eller anden form for arbejds nedlæggelse, materialemangel, produktionsafbrydelse, manglende transportmuligheder eller øvrige forhold udenfor JW's kontrol.

8) Fordringshavermora:

Undlader køberen, efter at leveringstiden er indtruffet, at afhente produkterne eller give ordre til forsendelse, er JW berettiget til at oplagre og forsikre ydelsen for købers regning samt til at fremsende faktura for leverancen.

Undlader køberen trods skriftlig opfordring at afhente produkterne, er JW også i tilfælde, hvor produkterne er fremstillet specielt efter købers anvisning eller specifikation berettiget til at sælge disse bedst muligt for købers regning.

9) Ansvar for mangler:

Medmindre andet er aftalt, jf. § 11 gælder JW's mangelsansvar i 1 år, som regnes fra varens leveringstidspunkt.

Køberen skal dog fremsætte skriftlig reklamation omgående efter, at manglen er konstateret og senest 8 dage efter, at denne er eller burde være konstateret. Køberen skal straks ved varemottagelsen undersøge, at den leverede vare er i overensstemmelse med det aftalte.

Køberens reklamation skal angive årsagen til reklamationen, leveringstid og sted, antal, type, størrelse, overflade mv., ligesom ordrenummeret skal angives. Fakturakopi skal vedlægges reklamationsskrivelsen.

Såfremt JW accepterer reklamationsskrivelsen, vil selskabet afhente varen på købers adresse for nærmere inspektion. Finder JW's kvalitetskontrol, at reklamationen er berettiget, omleverer JW inden 3 uger på trævarer, og 5 uger indenfor stålvarer, en vare svarende til den vare, hvorover der er reklameret. I forbindelse med omlevering tages der dog forbehold for eventuel force majeure, jf. punkt 7.

Denne omleveringsret gælder også, såfremt varen er taget i brug, og det efter det tidspunkt, hvor varen er taget i brug, viser sig, at varen er mangelfuld på grund af materiale- eller fabrikationsfejl, medmindre der er tale om en fejl, som køberen burde have konstateret i forbindelse med undersøgelsen ved levering.

JW's mangelsansvar bortfalder, såfremt JW's vedligeholdelses- og brugsvejledning ikke er blevet overholdt.

I det omfang JW ikke kan gennemføre omlevering, eller køberen dokumenterede, at han har en væsentlig interesse i, at der ikke sker omlevering, godtgør JW køberen et beløb svarende til køberens tab, dog således at beløbet ikke kan overstige fakturabeløbet for den pågældende leverede vare.

JW er derfor ikke ansvarlig for driftstab, tidstab eller lignende indirekte tab/indirekte skade, som måtte opstå på grund af en mangelfuld leverance.

10) Produktionsansvar:

For skader forvoldt af defekte produkter er JW ansvarlig i henhold til gældende ret.

I det omfang intet andet følger af ufravigelige retsregler, er JW dog aldrig ansvarlig for driftstab, tidstab, avancetab eller andre indirekte tab.

I den udstrækning JW måtte blive pålagt produktansvar overfor tredjemand, er køberen forpligtet til at holde JW skadesløs i samme omfang, som JW's ansvar er begrænset. Det vil sige, at køberen skal friholde JW for driftstab, tidstab, avancetab eller andre indirekte tab.

11) Leverancer til byggeri i Danmark:

Leverancer, der anvendes til byggeri i Danmark, leveres i henhold til Købelovens § 54, stk. 2 og byggeleveranceklausulen fra Boligministeriets byggestyrelse, som lyder: Leverandørens ansvar for mangler ved leverancer ophører 5 år efter afleveringen af det byggeri, hvor leverancen indgår.

Ved leverancer til lager eller videresalg ophører ansvaret dog senest 6 år efter levering.

Såfremt det er godtgjort, at et krav vedrørende mangler ved leverancer ikke, eller kun med stor vanskelighed kan gennemføres mod leverandørens køber eller mod efterfølgende købere, anerkendes det, at kravet tillige kan gøres gældende direkte mod leverandøren. Også i sådanne tilfælde kan leverandøren kun gøres ansvarlig for mangler, i det omfang det følger af hans eget kontraktforhold med køber, ligesom han kun er ansvarlig, i det omfang der er tale om mangler ved hans leverance.

JW anerkender dog i alle tilfælde at kunne sagsøges sammen med køberen eller den efterfølgende køber i anledning af parternes indbyrdes forhold.

Sagen skal i givet fald behandles ved Voldgiftsretten for Bygge- og Anlægsvirksomhed.

12) Lovvalg og værneting:

Enhver tvist mellem parterne afgøres ved anvendelse af dansk ret.

Værneting for behandlingen af tvister, der opstår i forbindelse med JW's salg af produkter til køberen, er JW's hjemting, herunder Vestre Landsret, i det omfang de til enhver tid gældende regler for anlæggelse af retssager ved Vestre Landsret er opfyldt.