

Uponor

System- og sortimentsoversigt 2017

Gældende fra april 2017

NYHED:
Uponor PRO App

Findes nu i App Store, Google
Play og i Windows Store



Varme og køling

Gulvvarme og -køling		5
Minitec 9,9	9,9 mm rør i selvklæbende monteringsplade	8
Tecto	16 mm rør i monteringsplade	15
Klett	16 mm Velctro rør på speciel isoleringsmåtte	19
FIX 12	12 mm rør i monteringsbånd	22
FIX	17 og 20 mm rør i monteringsbånd	27
Classic	16, 17 og 20 mm rør på ameringsnet	31
Capsula 20	20 mm rør i gulvvarmekassette	34
HEP 20	20 mm rør i forskalningsbrædder og varmfordelingsplader	38
Tignum 17	17 mm rør i gulvspånplade	41
Siccus 12	12 mm rør i gulvvarmeplade	45
Siccus 20	20 mm rør i gulvspånplade	50
Calma 20	20 mm rør i gulvspånplade trinlydsdæmpende	53
Magna	Gulvvarme og køling til industri	57
Meltaway	Snesmeltningssystem	62
Fordelerrør og koblinger		66
Vario PLUS	Fordelerrør i plast	67
Vario B	Fordelerrør i messing	72
Vario	Fordelerrørsskabe, koblinger og tilbehør	77
Smatrix Move PRO	System til vejrkompareret regulering af fremløbstemperaturen af flere zoner	81
Smatrix Move PLUS	Ledningsført system til vejrkompareret regulering af fremløbstemperaturen	85
Pumpe- og shuntgrupper		88
Fluvia Move/Move PLUS	Pumpe- og shuntgruppe med elektronisk temperaturstyring	89
Fluvia T	Pumpe- og shuntgruppe med termostatstyret temperaturstyring	93
Rumregulering		
Smatrix Wave PLUS	Trådløs rumregulering	105
Smatrix Base PRO	Ledningsført rumregulering til større bygninger	117
Smatrix Base	Ledningsført rumregulering	122
Smatrix Space/Space PLUS	Trådløs regulering af enkeltrum	130
Quick-kalkuler	Hurtigt overblik over hvilke komponenter, der skal benyttes til en given konfiguration af et gulvvarmesystem	133

Rørsystem PEX

145

Rør		
Aqua Pipe	PE-Xa rør til brugsvand	146
Radi Pipe	PE-Xa rør til varme og køling	149
Combi Pipe	PE-Xa rør til både brugsvand og varme samt køling	152
Teck	Tomrør (beskyttelsesrør) til PE-Xa rør	156
Flex	Tilbehør til PE-Xa rør	158
Fittings		
Q&E	Q&E fittings til brug med PE-Xa rør	169
FPL-X	FPL-X fittings til brug med PE-Xa rør	199

Fortsættes 

Indhold

Rørsystem MLC (plast og aluminium)		211
Rør		
MLC	Komposit rør (5 lags rør: 4 x plast 1 x aluminium), Alupex	212
Uni	Tilbehør til MLC kompositrør	216
Fittings		
RTM	Koblingssystem med indbygget værktøj	219
S-Press	Preskoblingssystem med lækageindikering og farvekode for størrelse	223
Uni-X	Kompressionskoblinger ¾" til brugsvands-, varme- og køleinstallationer	238
Uni-X	Kompressionskoblinger ½" til brugsvands-, varme- og køleinstallationer	240
FPL	Kompressionskoblinger til FPL-X	244
RS	Modulært system til store størrelser	245
Præisolerede rør		251
Ecoflex Thermo	Præisolerede rør til varme og køling	252
Ecoflex Aqua	Præisolerede rør til brugsvand	254
Ecoflex Quattro	Præisolerede rør til varme, køling og brugsvand	256
Ecoflex Supra PLUS	Præisolerede rør til koldt brugsvand med varmekabel	258
Wipex	Wipex koblinger til Ecoflex præisolerede rør	263
Ecoflex tilbehør	Tilbehør til Ecoflex præisolerede rør	270
Frikølingssystemer		279
Geo jordvarme	Energikurve og tilbehør til jordvarme	280
Værktøj		285
Udrulning	Udrulningsværktøj til lettere håndtering af rørruller	286
Afkortning, kalibrering mv	Værtøj til afkortning, kalibrering, bukning mv. af rør	287
Pres	Værktøj til pres af fittings	291
Ekspansion af PE-Xa rør	Ekspansionsværktøj til brug for Q&E samlinger	297
Fastgørelse	Værktøj til fastgørelse og fiksering af rør	302
Øvrigt	Andet værktøj	303
Appendix		
Oversigt over forkortelser		305
Oversigt: VVS- , artikelnummer, sidenummer, pris		306
Kontaktoplysninger		313

Symbolforklaring



Boligbyggeri



Erhvervs- og institutionsbyggeri



Industri



Sportshaller



Udendørsbaner



Snesmelting og rampevarme

Salg og levering

Omkring salg og levering henvises til vore generelle salgs- og leveringsbetingelser, som kan hentes på vores hjemmeside: www.uponor.dk

Der tages forbehold for evt. trykfejl.

Uponor hæfter ikke for fejl, mangler eller skader hvis der sammen med Uponors produkter og systemer benyttes komponenter og produkter af andre fabrikater.

Nyheder 2017

Uponor Smatrix Style



Vores nye ultra slanke designtermostat med digital visning klæder enhver væg og bringer komfort og energibesparelse op på et helt nyt niveau.

Fordele

- Superflot og slank designtermostat - kun 9 mm i tykkelsen. Fås i hvid eller sort
- Operativ temperaturmåling. Som én af de få på markedet oplyser termostaten den oplevede temperatur
- Passer på alle eksisterende Smatrix installationer

Uponor Smatrix PRO



Vores nye kontrolsystem til gulvvarme og køling kan kommunikere med bygningens CTS-system og optimerer derfor både drift og komfort samt minimere energiforbruget uanset bygningstype.

Fordele

- Reducerede energiomkostninger
- Ét kontaktpunkt
- Intelligent overvågningsteknologi og fjernbetjening af hele systemet

Uponor gulvvarme- og kølesystemer



- Energieffektiv opvarmningssystem takket være en lav fremløbstemperatur
- Lydløs og helt usynlig komfort
- Optimal temperaturkontrol og komfort på grund af Uponor Smatrix og det helt unikke automatiske og dynamiske reguleringssystem
- Gennemtestede komponenter sikrer lang levetid

Uponor gulvvarmesystemer i gulvkonstruktioner

Navne - bedre overblik

Vi har navngivet vores gulvvarmesystemer. Det gør det nemmere at finde det rigtige system til den rigtige opgave. Samtidig tilsikrer vi, at man vælger de rigtige enkeltkomponenter til hele systemet.

I oversigten kan man se konstruktionsprincippet, som i mange tilfælde er udslagsgivende for det system, der vælges til den specifikke opgave.

Vi har samtidig valgt at inddеле konstruktionerne på en måde, der giver et overblik over, om den enkelte gulvkonstruktion er i stand til at yde en tilfredsstillende effekt inden for de rammer som "DS 469 Varme- og køleanlæg i bygningerne" angiver.

Fremløbstemperatur

Gulvvarme skal, i henhold DS 469, dimensioneres for en maksimal fremløbstemperatur på 45 °C. I stort set alle konstruktioner kan man opnå maksimal effekt med en fremløbstemperatur på 45°C - men der er naturligvis enkelte undtagelser.

System oversigt

Konstruktion/ Installation	Uponor System	Reaktionstid	Velegnet til renovering	Max effekt W/m ² 45°C fremløb *	Byggehøjde eksklusiv overgulv
Flydespartel	Uponor Minitec 9,9	Hurtig	Ja	>70	15 mm
Flydespartel	Uponor Tecto 16	Hurtig	Ja	>70	45-65 mm
Flydespartel	Uponor Klett 16	Hurtig	Ja	>70	55 mm
Beton	Uponor Fix 12	Middel	Ja	>70	30 mm
Beton	Uponor Fix 16-20	Langsom	Nej	>70	80-100 mm
Beton	Uponor Classic 16-20	Langsom	Nej	>70	80-100 mm
Træbjælkelag	Uponor Tignum 17	Hurtig	Ja	70	22 mm
Træbjælkelag	Uponor Capsula 20	Middel	Nej	40	0 mm
Træbjælkelag	Uponor HEP 20	Middel	Nej	40	25 mm
Svømmende	Uponor Siccus 20	Hurtig	Ja	70	32 mm
Svømmende	Uponor Calma 20	Hurtig	Ja	70	35 mm
Svømmende	Uponor Siccus 12	Hurtig	Ja	>70	15 mm

* Kan variere: Termisk mostand, der er anvendt, er 0,15 [Rλ,B] og svarer til 22 mm parket

Termisk træghed

Som udgangspunkt er gulvvarme indstøbt i beton en konstruktion med stor termisk træghed hvis betonlaget er mere end 80 mm. Mange forbinder denne type af konstruktion, som traditionel gulvvarme og som typisk anvendes i én og to familie huse mod terræn.

Kravet i DS-469 om, at man ikke må anvende gulvvarme i konstruktion med stor termisk træghed, som hovedvarmekilde er ikke gældende i boliger, men i andre typer af byggerier. Her skal man være opmærksom på konstruktionstypen hvis man ønsker gulvvarme som hovedvarmekilde. Her kan man med fordel anvende en konstruktion hvor gulvvarmen er indstøbt i flydespartel.

Konstruktion/installation i flydespartel

Uponor Minitec 9,99,9 mm selvklæbende rør
i monteringsplade

side 8

Uponor Tecto 16

16 mm rør i monteringsplade

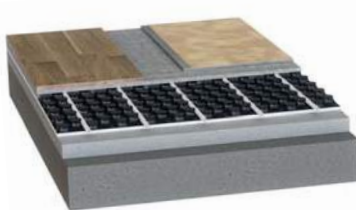

side 15

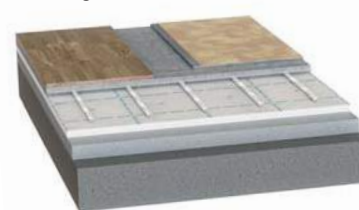
Uponor Klett 1616 mm Velcro rør på speciel
isoleringsmätte

side 19

Konstruktion/installation i beton

Uponor Fix 12

12 mm rør i monteringsbånd

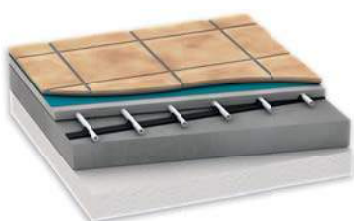

side 22

Uponor Fix

17 og 20 mm rør i monteringsbånd



side 27

Uponor Classic

16 og 20 mm rør på monteringsnet



side 31

Konstruktion/installation i træbjælkelag

Uponor HEP 2020 mm rør i forskalningsbrædder og
varmefordelingsplader

side 38

Uponor Capsula Isoleret 20

20 mm rør i gulvvarmekassette



side 34

Uponor Tignum 17

17 mm rør i gulvspånplade



side 41

Svømmende konstruktioner/installationer

Uponor Siccus 20

20 mm rør i gulvvarmeplade

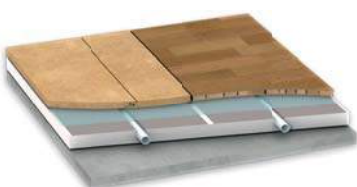

side 50

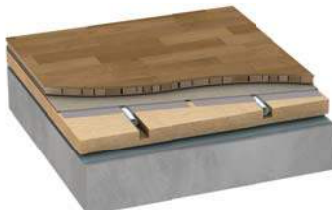
Uponor Calma 2020 mm rør i gulvspånplade
trinlydsdæmpene

side 53

Uponor Siccus 12

12 mm rør i gulvvarmeplade



side 45

Uponor Minitec

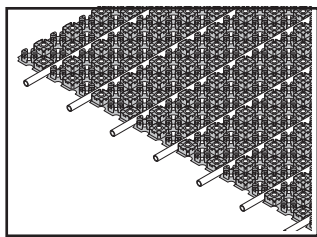

Systemet består af en selvklæbende gulvvarmeplader forberedt til montage af Uponor Minitec Comfort –rør 9,9x1,1mm. Gulvvarmepladen kan monteres direkte mod et plant underlag. Med en byggehøjde på kun 15

mm til færdigt gulv med enten klinker eller parket. Den lave byggehøjde gør systemet særdeles velegnet til renoveringsopgaver hvad enten det er enkeltrum eller større arealer.



Fordele

- Lav byggehøjde ned til 15 mm
- Enkel og hurtig montage
- Flexibel udlægning af rør
- Hurtig reaktionstid opfylder krav i DS-469

Komponenter

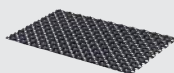

Gulvvarmeplader



Rør, koblinger mv.

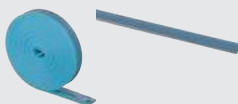

Tilbehør

Relaterede systemer

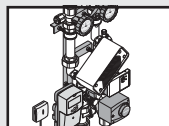

Uponor Fluvia shunte og pumper

Side 88

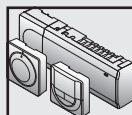

Kontrolsystem

Side 105

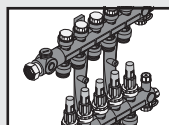

Vario PLUS
Fordelerrør/kabinetter

Side 66

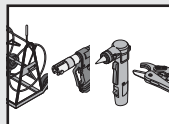

Uponor Værktøj

Side 285

Uponor Minitec

Uponor Minitec gulvvarmeplade

Uponor Minitec selvkøbende gulvvarmeplade .
Leveres i pakninger af 6,2 m.
Afstand mellem rørholdere cc/50-150 mm.
Rørforbrug ved c/c 100 mm ca. 10 m/m²
Rørforbrug ved c/c 150 mm ca. 6,7 m/m²

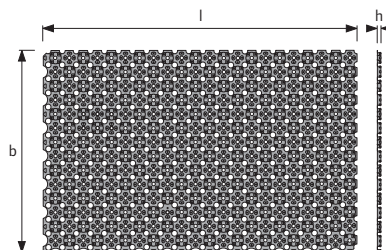
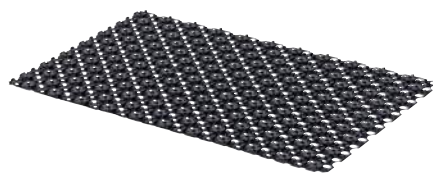

VVS nr	Art. nr	ND	l mm	b mm	h mm	A m ²	farve	Area
33.9262.010	1083866	15	1120	720	12	0.77	RAL 9017	0.806

Beskrivelse	Mængde	enhed
Uponor Minitec gulvvarmeplade 8pce. 6.2m ² 1100X700X12MM	1	par

Uponor Minitec Comfort Pipe

Uponor Minitec Comfort-rør til anvendelse i Minitec gulvvarmeplade. Kontinuerlig temperatur 70°C, max. 95°C kortvarigt. 6 bar. Uponor Comfort rør består af fornettet polyethylen (PE-Xa) og er forsynet med EVAL ilt diffusionsspærre.

Materialeforbrug 10,0 m/m² ved c/c 100 mm. 6,7 m/m² ved c/c 150 mm. 6 bar Leveres i ruller.

Max længde ved 10 Kpa 50 W/m² c/c 100 mm 60 meter (6 m²)

Max længde ved 20 Kpa 50 W/m² c/c 100 mm 70 meter (7 m²)

Max længde ved 10 Kpa 50 W/m² c/c 150 mm 45 meter (6,7 m²)

Max længde ved 20 Kpa 50 W/m² c/c 150 mm 55 meter (8,2 m²)



VVS nr	Art. nr	d mm	s mm	p bar	L m	V l/m	farve
08.7230.066	1063287	9.9	1.1	6	60	0,047	natural
08.7230.070	1063288	9.9	1.1	6	120	0,047	natural
08.7230.074	1063289	9.9	1.1	6	240	0,047	natural
08.7230.078	1063381	9.9	1.1	6	480	0,047	natural

Beskrivelse	Mængde	enhed
Uponor Minitec Comfort Pipe 9,9x1,1 60m	60	m
Uponor Minitec Comfort Pipe 9,9x1,1 120m	120	m
Uponor Minitec Comfort Pipe 9,9x1,1 240m	240	m
Uponor Minitec Comfort Pipe 9,9x1,1 480m	480	m

Uponor Minitec



VVS nr	Art. nr
04.5467.009	1013426

Uponor Minitec koblingssæt

Uponor minitec koblingssæt til 3/4" Euroconus kan anvendes på enten Fluvia Push 12 eller Uponor Vario Plus Fordeleerrør

Beskrivelse	Mængde	enhed
Uponor Minitec koblingssæt 9,9-3/4" Euro	12	stk



VVS nr	Art. nr
04.5467.039	1016691

Uponor Minitec overgang muffe/nippel

Uponor Minitec overgang til 1/2" gevind, anvendes typisk hvor man kobler sig direkte på et radiator system eller ventil

Beskrivelse	Mængde	enhed
Uponor Minitec overgang muffe/nippel 9,9-R1/2" MT	12	stk



VVS nr	Art. nr
38.1119.039	1016692

Uponor Minitec dobbeltfordeler

Dobbelt fordeler til Uponor Minitec for tilslutning til 3/4" Eurokonus. Anvendes typisk hvor man ønsker 2 kredse på en Fluvia Push 12 eller for at begrænse antallet af afgreninger på et fordelerrør

Beskrivelse	Mængde	enhed
Uponor Minitec dobbeltfordeler 2x9,9-3/4" Euro	125	stk

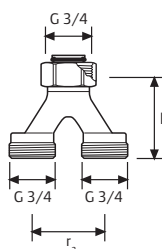

VVS nr	Art. nr	l mm	ra mm
38.1119.024	1005675	50	40

Uponor Fluvia dobbeltfordeler

Anvendes til Uponor Fluvia Push

Beskrivelse	Mængde	enhed
Uponor Fluvia dobbeltfordeler 2xG3/4-3/4" Euro	1	par



VVS nr	Art. nr	ra mm
38.1119.020	1034416	40

Uponor Fluvia T-stk tilslutn. 2 kredse

Tilslutning af 2 kredse. Reguleringsventil til den korteste kreds. Incl. 2 koblingssæt 20 x 2 mm.

Beskrivelse	Mængde	enhed
Uponor Fluvia T-stk tilslutn. 2 kredse 2x G3/4	1	sæt

Uponor Minitec

Uponor Multi bukkefix

Plast. Anvendes til at aflaste gulvarmerøret ved tilslutning til fordelerrør eller ligende

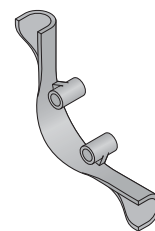

VVS nr	Art. nr	r mm	di mm
08.7251.012	1020224	70	15

Beskrivelse	Mængde	enhed
Uponor Multi bukkefix -16	50	stk

Uponor Base termostat T-23

Uponor termostat T23 230 V bimetal med scala.
Kan anvendes med 230 V telestat og ventil eller Fluvia Push 12



VVS nr	Art. nr	OV V	l mm	d mm	b mm	farve
46.6237.230	1058422	230	78	13,9	78,5	RAL 9010

Beskrivelse	Mængde	enhed
Uponor Base termostat T-23 230V RAL9010	1	stk

Uponor Fluvia T pumpeshunt Push-12 TH-X

Uponor Fluvia Push 12 TH-X anvendes typisk til renovering, eller tilbygninger hvor man ønsker gulvvarme, og hvor man anvender radiatorer i det eksisterende varmeanlæg. Kan anvendes til 1 og 2 strengs radiator anlæg, typisk med temperaturer imellem 45 og 90°C. Leveres med termostat og kapillarrør.

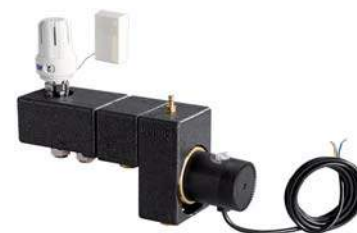

OBS: Shunten er forindstillet for 2 strengs anlæg ved levering.

- Pumpe Lowara E1-VAR LP 15/65, 230 V, Phyd <1W, Pel < 10 W
- Dækker 48 m² ved 50 W/m² og 10 Kpa
- Statisk tryk max. 10 bar
- Primær temperatur max. 90°C
- Differenstryk ventildel Max.20 kPa med åben ventil, max.100 kPa med lukket ventil
- Reguleringsområde rumføler 12 til 28°C
- Temperaturbegrænser 45°C
- Dimension primær side kompression 15 mm til kobber incl. støttebøsning
- Dimension sekundær side 3/4" Eurokonus
- Mål, H: 250 mm B: 310 mm D: 85 mm

VVS nr	Art. nr	P W	flow l/h	kvs m ³ /h	OV V	p bar	Q kW
38.1121.043	1067386	10	0,1-0,4	0,7	230	10	1-3

Beskrivelse	Mængde	enhed
Uponor Fluvia T pumpeshunt Push-12 TH-X	1	stk

Uponor Minitec



Uponor Fluvia T pumpeshunt Push-12 CH-X

Uponor Fluvia T pumpeshunt Push-12 CH-X med indbygget el patron på 500 W, anvendes typisk til renovering, eller tilbygninger hvor man ønsker gulvvarme, og hvor man anvender radiatorer i det eksisterende varmeanlæg.

Kan anvendes til 1 og 2 strenget radiator anlæg, typisk med temperaturer imellem 45 og 90°C.

Den indbyggede elpatron sikre at gulvet også kan holdes lunt om sommeren.

Leveres med trådløs digital termostat og receiver samt telestat.

Automatisk omskiftning mellem sommer og vinter.

OBS: Shunten er forindstillet for 2 strengs anlæg ved levering

- Pumpe Lowara E1-VAR LP 15/65, 230 V, Phyd <1W, Pel < 10 W
- Dækker 48 m² ved 50 Wm² og 10 Kpa
- Statisk tryk max. 10 bar
- Primær temperatur max. 90°C
- Differenstryk ventildel Max.20 kPa med åben ventil, max.100 kPa med lukket ventil
- Reguleringsområde trådløs termostat 5 til 33°C
- Temperaturbegrænser 45°C
- Dimension primær side kompression 15 mm til kobber incl. støttebøsning
- Dimension sekundær side 3/4" Eurokonus
- Reguleringsventil Uponor telestat WGF 230 V

VVS nr	Art. nr	P flow W	l/h	kvs m ³ /h	OV V	p bar	Q kW
	1067391	10	0,1-0,4	0,7	230	10	1-3

Beskrivelse	Mængde	enhed
Uponor Fluvia T pumpeshunt Push-12 CH-X	1	stk



Uponor Fluvia T trådløst reguleringssæt Push-12

Trådløst reguleringssæt til gulvvarme består af en digital termostat, en modtager (receiver) samt en telestat. Reguleringssættet kan anvendes til regulering af gulvvarmen hvor man har en enkelt kreds man ønsker at regulere. Telestaten monteres typisk på fordelerrøret eller direkte på ventilen ved hjælp af en adapter. Den trådløse termostat kan frit placeres i rummet og forbindes til modtageren (receiveren).

VVS nr	Art. nr	OV V
46.6237.912	1071999	230

Beskrivelse	Mængde	enhed
Uponor Fluvia T trådløst reguleringssæt Push-12 WL-REC-AC	1	stk

Uponor Minitec

Uponor Fluvia T pumpeshunt Push-12 WL-X

Uponor Fluvia Push 12 WL-X anvendes typisk til renovering, eller tilbygninger hvor man ønsker gulvvarme, og hvor man anvender radiatorer i det eksisterende varmeanlæg. Kan anvendes til 1 og 2 strengs radiator anlæg, typisk med temperaturer imellem 45 og 90°C. Leveres med trådløs digital termostat, receiver samt telestat.



OBS: Shunten er forindstillet for 2 strengs anlæg ved levering

- Pumpe Lowara E1-VAR LP 15/65, 230 V, Phyd <1W, Pel < 10 W
- Dækker 48 m² ved 50 Wm² og 10 Kpa
- Statisk tryk max. 10 bar
- Primær temperatur max. 90°C
- Differenstryk ventildel Max.20 kPa med åben ventil, max.100 kPa med lukket ventil
- Reguleringsområde trådløs termostat 5 til 33°C
- Temperaturbegrænser 45°C
- Dimension primær side kompression 15 mm til kobber incl. støttebøsning
- Dimension sekundær side 3/4" Eurokonus
- Reguleringsventil Uponor telestat WGF 230 V
- Mål, H: 250 mm B: 310 mm D: 85 mm

VVS nr	Art. nr	P flow W	flow l/h	kvs m ³ /h	OV V	p bar	Q kW
38.1121.143	1067390	10	0,1-0,4	0,7	230	10	1-3

Beskrivelse	Mængde	enhed
Uponor Fluvia T pumpeshunt Push-12 WL-X	1	stk

Uponor SPI Fluvia T pumpe Push-12

Pumpe til Uponor Fluvia T PUSH-12 WL-X / TH-X.



VVS nr	Art. nr	P W	OV V
	1067392	10	230

Beskrivelse	Mængde	enhed
Uponor SPI Fluvia T pumpe Push-12	1	stk

Uponor SPI Fluvia T isoleringsskål Push-12

Isoleringskål til Uponor Fluvia T PUSH-12 TH-X / WL-X.



VVS nr	Art. nr
	1067394

Beskrivelse	Mængde	enhed
Uponor SPI Fluvia T isoleringskål Push-12	1	stk

Uponor Minitec



VVS nr	Art. nr
38.1119.028	1034429

Uponor SPI Fluvia adapter til telestat

Adapter til montering af telestat på ventil M 30 x M 28.

Beskrivelse	Mængde	enhed
Uponor SPI Fluvia adapter til telestat M30FTxM28MT		stk



VVS nr	Art. nr	d mm	IG mm	P W	OV V	h mm
46.6235.230	1022244	40	28x1,5	~ 2	230	56

Uponor Vario B telestat WGF

Termoelektrisk 230 V. til Vario B fordelerrør Med funktionsindikator. Strømløst lukket. Monteres på gulvvarmefordelerrørets fremløbsventil.

Beskrivelse	Mængde	enhed
Uponor Vario B telestat WGF 230V NC FT 28x1,5	1	stk



VVS nr	Art. nr	d mm	IG mm	P W	OV V	h mm
46.6223.230	1013006	40	30x1,5	~ 2	230	56

Uponor Vario S telestat ST

Termoelektrisk 230 V telestat til ventil med m-30 gevind. Med funktionsindikator. Strømløst lukket. Anvendes på ventil med Termostat T-23 VVS nr. 46.6237.230

Beskrivelse	Mængde	enhed
Uponor Vario S telestat ST 230V NC FT M30x1,5	1	stk

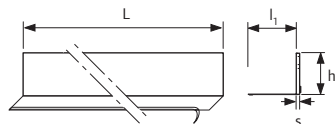

VVS nr	Art. nr	s mm	L m	h mm	farve
33.9262.320	1005267	8	20	80	blue

Uponor Minitec kantbånd, selvklæbende

Til montage langs væg i forbindelse med udlægning af Uponor Minitec gulvvarmeplade. Leveres i pakninger á 20 m.

Beskrivelse	Mængde	enhed
Uponor Minitec kantbånd, selvklæbende 20m 80x8mm	200	m

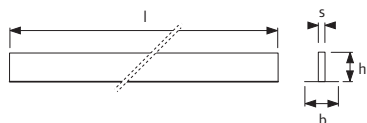
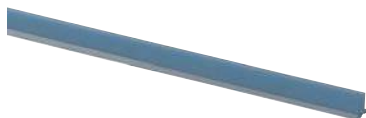

VVS nr	Art. nr	s mm	l mm	b mm	h mm	farve
33.9262.218	1005268	10	1800	50	40	
	1085980	10	900	50	40	blue
	1085981	10	1300	50	40	blue

Uponor Minitec afgrænsningsliste

Til afgrænsning af flydemørtel eksempelvis i døråbninger eller lignende. Leveres i pakninger á 18 m.

Beskrivelse	Mængde	enhed
Uponor Minitec afgrænsningsliste 1,8m 40x10mm	18	m
Uponor Minitec afgrænsningsliste 0,9m 40x10mm	10	stk
Uponor Minitec afgrænsningsliste 1,3m 40x10mm	10	stk

Uponor Tecto

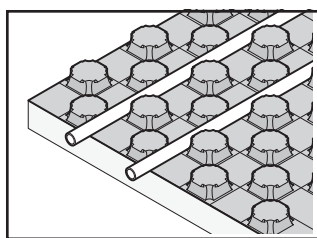

Systemet består af gulvvarmeplader til udlægning med Uponor Comfort Pipe PLUS-rør 16 mm. Monteres direkte mod selv bærende plant underlag. Installationen afsluttes med et lag flydespartel på mellem 15-50 mm

afhængigt af topbelægning. Systemet har en hurtig reaktionstid og opfylder krav til DS-469 vedrørende lette konstruktioner. Systemet kan derfor anvendes som eneste varmekilde. Gulvvarmepladerne fås i 2 højder.



Fordele

- Enkel og hurtig montage
- Flexibel udlægning af rør
- Hurtig reaktionstid opfylder krav i DS-469
- Høj nyttelast 30kN og 5 kN

Komponenter

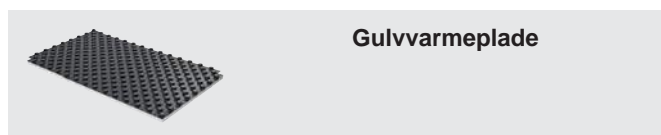

Gulvvarmeplade

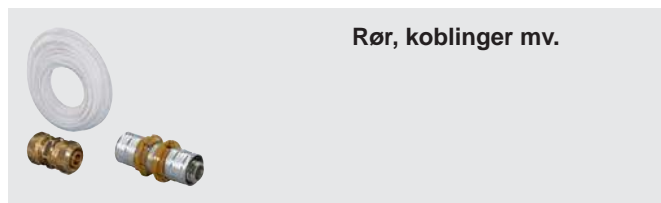

Rør, koblinger mv.



Tilbehør

Relaterede systemer

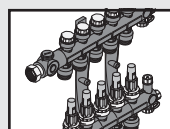

Vario PLUS
Fordelerrør/kabinetter

Side 66

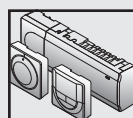

Kontrolsystem

Side 105

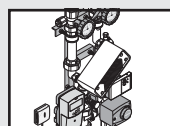

Uponor Fluvia shunte og pumper

Side 88

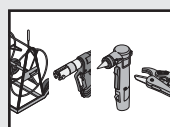

Uponor Værktøj

Side 285

Uponor Tecto

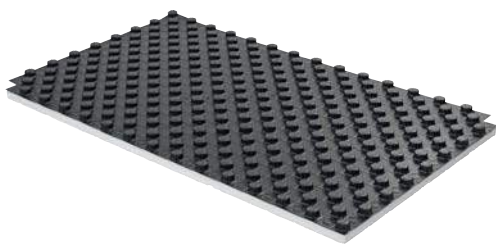

Uponor Tecto gulvvarmeplade

Uponor Tecto gulvvarmeplade til udlægning med Uponor Comfort Pipe Plus-rør 16mm.
 Afstand mellem rørholdere 50-100-150-200-250-300 mm.
 1450 x 850 mm , højde 52 mm.
 Leveres i forpackninger af 8,96 m²
 Isolans: 0.85 m²K/W
 Nyttelast: 5.0 kN/m²

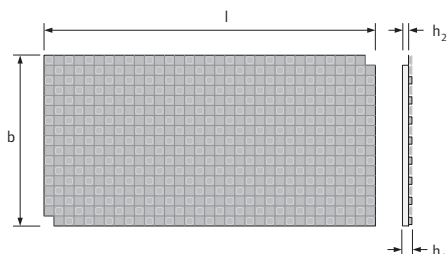

VVS nr	Art. nr	ΔLw dB	G kN/m ²	l mm	R-value m ² K/W	b mm	h1 mm	h2 mm	A m ²	farve	Area	Beskrivelse	Mængde	enhed
33.9262.052	100547828	5		1450	75	850	52/50	30-2	1.12	RAL 9017	1,23	Uponor Tecto gulvvarmeplade EPS DES 30-2mm 14-17mm 1450x850mm	8,96	m ²

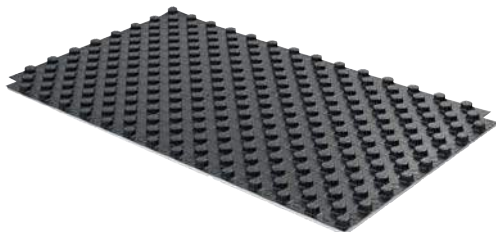

Uponor Tecto gulvvarmeplade

Uponor Tecto gulvvarmeplade til udlægning med Uponor Comfort Pipe Plus-rør 16mm. Afstand mellem rørholdere 50-100-150-200-250-300 mm.
 1450 x 850 mm , højde 33 mm. Leveres i forpackninger af 15,68 m²
 Isolans: 0.314 m²K/W
 Nyttelast: 30 kN/m²

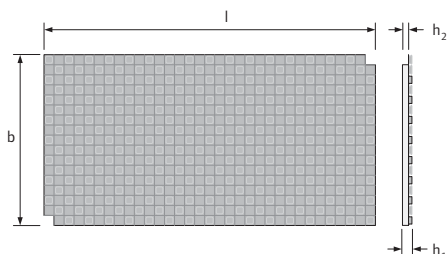

VVS nr	Art. nr	ΔLw dB	G kN/m ²	l mm	R-value m ² K/W	b mm	h1 mm	h2 mm	A m ²	farve	Area	Beskrivelse	Mængde	enhed
33.9262.033	10054770	30		1450	275	850	33	11	1.12	RAL 9017	1,23	Uponor Tecto gulvvarmeplade EPS 11mm 14-17mm 1450x850mm	15,68	m ²

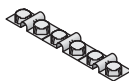

Uponor Tecto fixserings element

Uponor Tecto fixseringselement for 3 rør. Leveres i pakninger á 10 stk.



VVS nr	Art. nr	b mm	farve	Beskrivelse	Mængde	enhed
33.9262.375	1005482	75	RAL 9017	Uponor Tecto fixserings element 45° 75mm	10	stk

Uponor Tecto

Uponor Comfort Pipe PLUS rør i rulle

Uponor Comfort Pipe PLUS-rør med ekstra udvendigt beskyttelseslag til anvendelse i gulvvarmesystemer. Kan anvendes både i beton og i varmfordelingsplader. Kontinuerlig temperatur 70°C, max. 95°C kortvarigt. Består af fornettet polyethylen og er forsynet med ilddiffusionsspærre.

Materialeforbrug 5 m/m² ved c/c 200 mm.
Materialeforbrug 3,3 m/m² ved c/c 300 mm.
6 bar. Leveres i ruller.

VVS nr	Art. nr	d mm	s mm	p bar	L m	V l/m	farve
08.7217.164	1062044	16	2.0	6	120	0,113	hvid
08.7217.165	1062045	16	2.0	6	240	0,113	hvid
08.7217.167	1062046	16	2.0	6	640	0,113	hvid

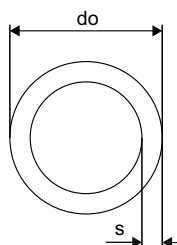

Beskrivelse	Mængde	enhed
Uponor Comfort Pipe PLUS rør i rulle 16x2,0 120m	120	m
Uponor Comfort Pipe PLUS rør i rulle 16x2,0 240m	240	m
Uponor Comfort Pipe PLUS rør i rulle 16x2,0 640m	640	m

Uponor Comfort Pipe PLUS rør i rulle

Uponor Comfort Pipe PLUS-rør med ekstra udvendigt beskyttelseslag til anvendelse i gulvvarmesystemer. Kan anvendes både i beton og i varmfordelingsplader. Kontinuerlig temperatur 70°C, max. 95°C kortvarigt. Består af fornettet polyethylen og er forsynet med ilddiffusionsspærre.

Materialeforbrug 5 m/m² ved c/c 200 mm.
Materialeforbrug 3,3 m/m² ved c/c 300 mm.
6 bar. Leveres i ruller.

VVS nr	Art. nr	d mm	s mm	p bar	L m	V l/m	farve
08.7217.133	1009224	17	2.0	6	60	0,13	hvid
08.7217.134	1034535	17	2.0	6	120	0,13	hvid
08.7217.135	1009226	17	2.0	6	240	0,13	hvid
08.7217.136	1086340	17	2.0	6	480	0,13	hvid
08.7217.137	1009227	17	2.0	6	640	0,13	hvid

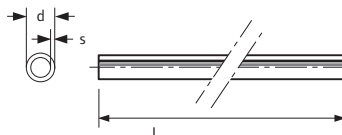

Beskrivelse	Mængde	enhed
Uponor Comfort Pipe PLUS rør i rulle 17x2,0 60m	60	m
Uponor Comfort Pipe PLUS rør i rulle 17x2,0 120m	120	m
Uponor Comfort Pipe PLUS rør i rulle 17x2,0 240m	240	m
Uponor Comfort Pipe PLUS 17x2,0 480m	480	m
Uponor Comfort Pipe PLUS rør i rulle 17x2,0 640m	640	m

Uponor Vario koblingssæt PEX

Uponor Koblingssæt 3/4" Eurokonus med integreret klemmering anvendes for Uponor Vario PLUS fordelerrør ved montering af Uponor Comfort eller Comfort PLUS-rør. Må kun benyttes med Uponor rør og fordelerrør.

VVS nr	Art. nr	d mm	IG inch	s mm	SW mm
04.5467.016	1065284	16	G3/4"	1,8/2,0	30
04.5467.017	1065286	17	G3/4"	2,0	30



Beskrivelse	Mængde	enhed
Uponor Vario koblingssæt PEX 16x1,8/2,0-G3/4"FTEuro	1	stk
Uponor Vario koblingssæt PEX 17x2,0-G3/4"FTEuro	1	stk

Uponor Tecto

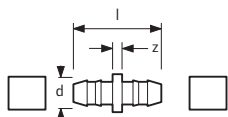

Uponor Q&E lige kobling DR

Lige kobling Q&E.

Leveres i pakninger á 20 stk.

VVS nr	Art. nr	d mm	l mm	z mm
04.5322.116	1058660	16		

Beskrivelse	Mængde	enhed
Uponor Q&E lige kobling DR 16x1,8/2,0-16x1,8/2,0	10	stk



Uponor Multi bukkefix

Plast. Anvendes til at aflaste gulvvarmerøret ved tilslutning til fordelerrør eller lignende

VVS nr	Art. nr	r mm	di mm
08.7251.016	1000118	90	16,5

Beskrivelse	Mængde	enhed
Uponor Multi bukkefix -18	50	stk



Uponor Multi Tecto kantbånd

Til montage langs væg i forbindelse med udlægning af Uponor Tecto og Klett gulvvarmesystem

VVS nr	Art. nr	s mm	L m	h mm	farve
33.9263.050	1000080	10	50	150	blue

Beskrivelse	Mængde	enhed
Uponor Multi Tecto kantbånd PE 50m 150x10mm	50	m



Uponor Multi Tecto afgrænsningsliste

Til afgrænsning af flydemørtel eksempelvis i døråbninger eller lignende.

VVS nr	Art. nr	s mm	L m	h mm
33.9262.318	1064355	10	1,8	100

Beskrivelse	Mængde	enhed
Uponor Multi Tecto afgrænsningsliste 1800x100x10mm	18	m

Uponor Klett

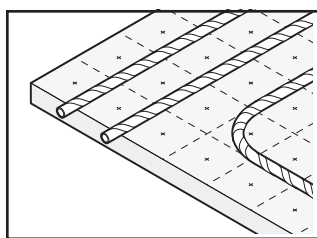

Systemet består af gulvvarmeplader med speciel overflade til Uponor Comfort-rør med velcro. Overfladen har påtrykt felter på 100x100 mm. Monteres direkte mod selv bærende plant underlag. Installationens afsluttes med et lag flydespartel på mellem 30-50 mm afhængigt af topbelægning. Systemet har en hurtig reaktionstid og opfylder krav til DS-469 vedrørende lette konstruktioner. Systemet kan derfor anvendes som eneste varmekilde. Gulvvarmepladerne fås i 2 højder.

Systemet har en hurtig reaktionstid og opfylder krav til DS-469 vedrørende lette konstruktioner. Systemet kan derfor anvendes som eneste varmekilde. Gulvvarmepladerne fås i 2 højder.



Fordele

- Innovativ og hurtig montage
- Flexibel udlægning og af rør
- Nemt at ændre udlægningsmønstre
- Hurtig reaktionstid opfylder krav i DS-469
- Høj nyttelast 4 kN og 5 kN

Komponenter

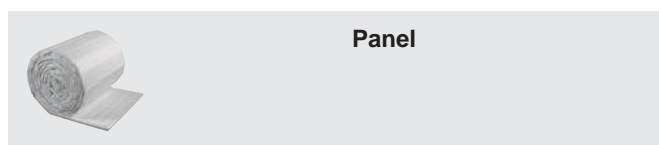

Panel

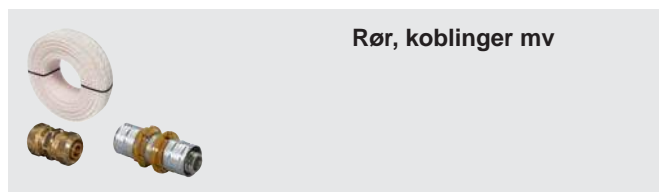

Rør, koblinger mv



Tilbehør

Relaterede systemer

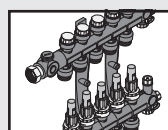

Vario PLUS
Fordelerrør/kabinetter

Side 62

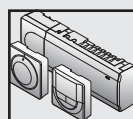

Kontrolsystem

Side 105

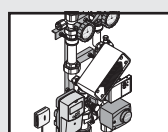

Uponor Fluvia shunte og pumper

Side 88

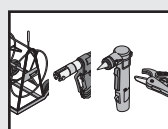

Uponor Værktøj

Side 285

Uponor Klett

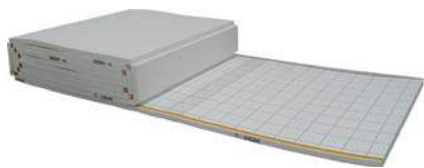

Uponor Klett gulvvarmepanel i rulle Extra

Uponor Klett gulvvarmepanel med speciel overflade til Uponor Comfort-rør med velkro. Overfladen er påtrykt felter på 100x100 mm

Materiale EPS

Nyttelast :

30 mm 5.0 kN/m²

25 mm 4.0 kN/m²

VVS nr	Art. nr	Δ Lw G dB	ND kN/m ² -	I mm	R-value b m ² K/W	h mm	A m ²	Total Capacity kPA	Beskrivelse	Mængde	enhed
33.9291.025	1063402	26	5	25-2	10000	0,56	1000	25-2	10	6,5	10 m ²
33.9291.030	1063322	28	5	30-2	10000	0,75	1000	30-2	10	10	10 m ²



Uponor Klett rør i rulle Comfort Pipe

Uponor Comfort rør med velkro til anvendelse med Uponor Klett gulvvarmepanel. Kontinuerlig temperatur 70°C, max. 95°C kortvarigt. 6 bar. Uponor Comfort rør består af fornettet polyethylen (PE-Xa) og er forsynet med EVAL ilt-diffusions-spærre.

Gulvvarme:

16 x 1,8 mm:

Materialeforbrug 3,3 m/m² ved c/c 300 mm.

Materialeforbrug 5,0 m/m² ved c/c 200 mm

6 bar Leveres i ruller.

VVS nr	Art. nr	d mm	s mm	p bar	L m	farve
08.7216.135	1047624	16	1.8	6	240	natural
08.7216.137	1047625	16	1.8	6	640	natural

Beskrivelse	Mængde	enhed
Uponor Klett rør i rulle Comfort Pipe 16x1,8 240m	240	m
Uponor Klett rør i rulle Comfort Pipe 16x1,8 640m	640	m



Uponor Vario koblingsæt PEX

Uponor Koblingsæt 3/4" Eurokonus med integreret klemmering anvendes for Uponor Vario PLUS fordelerrør ved montering af Uponor Comfort eller Comfort PLUS-rør. Må kun benyttes med Uponor rør og fordelerrør.

VVS nr	Art. nr	d mm	IG inch	s mm	SW mm
04.5467.016	1065284	16	G3/4"	1,8/2,0	30

Beskrivelse	Mængde	enhed
Uponor Vario koblingsæt PEX 16x1,8/2,0-G3/4"FTEuro	1	stk

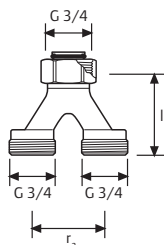

Uponor Fluvia dobbeltfordeler

Anvendes til Uponor Fluvia Push

VVS nr	Art. nr	l mm	ra mm
38.1119.024	1005675	50	40

Beskrivelse	Mængde	enhed
Uponor Fluvia dobbeltfordeler 2xG3/4-3/4" Euro	1	par

Uponor Klett

Uponor Multi bukkefix

Plast. Anvendes til at aflaste gulvarmerøret ved tilslutning til fordelerrør eller lignende



VVS nr	Art. nr	r mm	di mm
08.7251.016	1000118	90	16,5

Beskrivelse	Mængde	enhed
Uponor Multi bukkefix -18	50	stk

Uponor Multi Klett tape rulle

Anvendes til samlinger af Uponor Klett gulvvarmepaneller inden udlægning rør.

Bredde 50 mm og leveres i ruller af 66 meter ,



VVS nr	Art. nr	L m	b mm
07.1198.056	1000012	66	50

Beskrivelse	Mængde	enhed
Uponor Multi Klett tape rulle 66m 50mm	1	stk

Uponor Fix 12

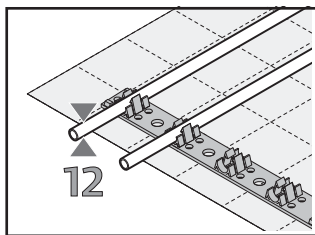

Et gulvvarmesystem med lav byggehøjde til indstøbning i beton. Systemet kan udlægges direkte på eksisterende gulv, uanset om det er af træ eller beton. Den samlede byggehøjde bliver ca. 30 mm. Systemet bliver

består af monteringsbånd, rør samt tilbehør og kan kombineres med et stort udvalg af fordelerrør shunte mv.



Fordele

- Lav byggehøjde ned til 15 mm
- Enkel og hurtig montage
- Flexibel udlægning af rør
- Hurtig reaktionstid opfylder krav i DS-469

Komponenter



Monteringsbånd mv.



Rør, koblinger mv.

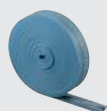

Tilbehør

Relaterede systemer

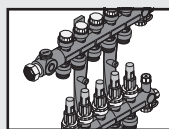

Vario PLUS
Fordelerrør/kabinetter

Side 66

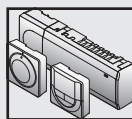

Kontrolsystem

Side 105

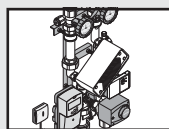

Uponor Fluvia shunte og pumper

Side 88

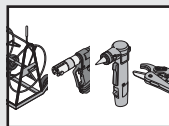

Uponor Værktøj

Side 285

Uponor Fix 12

Uponor Fix monteringsbånd u/modhager

Til uponor Comfort Pipe-rør 12 x 1,7 mm. Byggelængde 500 mm. c/c 62,5 mm mellem rørholderne. Klikkes sammen til ønsket længde. (Afstand 0,75 m, 3,0 stk/m²).

VVS nr	Art. nr
33.9654.016	1034367



Beskrivelse	Mængde	enhed
Uponor Fix monteringsbånd u/modhager 12mm c/c62,5mm 0,5m	100	stk

Uponor Comfort Pipe

Uponor Comfort-rør til anvendelse i varmesystemer. Kontinuerlig temperatur 70°C, max. 95°C kortvarigt. 6 bar. Uponor Comfort rør består af fornettet polyethylen (PE-Xa) og er forsynet med EVAL ilt diffusionsspærre.

Ved benyttelse til gulvvarme:

12 x 1,7 mm:

Materialeforbrug 8,0 m/m² ved c/c 125 mm. 6 bar Leveres i ruller.

VVS nr	Art. nr	p bar	farve -
08.7230.006	1063284	10	natural
08.7230.010	1063285	10	natural
08.7230.014	1063286	10	natural



Beskrivelse	Mængde	enhed
Uponor Comfort Pipe 12x1,7 60m	60	m
Uponor Comfort Pipe 12x1,7 120m	120	m
Uponor Comfort Pipe 12x1,7 240m	240	m

Uponor Vario koblingssæt PEX

Uponor Koblingssæt 3/4" Eurokonus med integreret klemmering anvendes for Uponor Vario PLUS fordelerrør ved montering af Uponor Comfort eller Comfort PLUS-rør. Må kun benyttes med Uponor rør og fordelerrør.

VVS nr	Art. nr	d mm	IG inch	s mm	SW mm
04.5467.012	1065282	12	G3/4"	1,7	30



Beskrivelse	Mængde	enhed
Uponor Vario koblingssæt PEX 12x1,7-G3/4"FTEuro	1	stk

Uponor Fluvia dobbeltfordeler

Anvendes til Uponor Fluvia Push

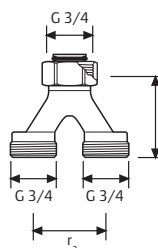

VVS nr	Art. nr	l mm	ra mm
38.1119.024	1005675	50	40

Beskrivelse	Mængde	enhed
Uponor Fluvia dobbeltfordeler 2xG3/4-3/4" Euro	1	par

Uponor Fix 12



VVS nr	Art. nr	ra mm
38.1119.020	1034416	40



VVS nr	Art. nr	r mm	di mm	farve
08.7251.112	1033974	27	12	galv steel



VVS nr	Art. nr	P W	flow l/h	kvs m ³ /h	OV V	p bar	Q kW
38.1121.043	1067386	10	0,1-0,4	0,7	230	10	1-3

Uponor Fluvia T-stk tilslutn. 2 kredse

Til tilslutning af 2 kredse. Reguleringsventil til den korteste kreds. Incl. 2 koblingsæt 20 x 2 mm.

Beskrivelse	Mængde	enhed
Uponor Fluvia T-stk tilslutn. 2 kredse 2x G3/4	1	sæt

Uponor Multi bukkefix metal

Forzinket stål. Anvendes til at aflaste gulvvarmerøret ved tilslutning til fordelerrør eller lignende.

Beskrivelse	Mængde	enhed
Uponor Multi bukkefix metal -10	10	stk

Uponor Fluvia T pumpeshunt Push-12 TH-X

Uponor Fluvia Push 12 TH-X anvendes typisk til renovering, eller tilbygninger hvor man ønsker gulvvarme, og hvor man anvender radiatorer i det eksisterende varme anlæg. Kan anvendes til 1 og 2 strengs radiator anlæg, typisk med temperaturer imellem 45 og 90°C. Leveres med termostat og kapillarrør.

OBS: Shunten er forindstillet for 2 strengs anlæg ved levering.

- Pumpe Lowara E1-VAR LP 15/65, 230 V, Phyd <1W, Pel < 10 W
- Dækker 48 m² ved 50 Wm² og 10 Kpa
- Statisk tryk max. 10 bar
- Primær temperatur max. 90°C
- Differenstryk ventildel Max.20 kPa med åben ventil, max.100 kPa med lukket ventil
- Reguleringsområde rumføler 12 til 28°C
- Temperaturbegrænser 45°C
- Dimension primær side kompression 15 mm til kobber incl. støttebøsning
- Dimension sekundær side 3/4" Eurokonus
- Mål, H: 250 mm B: 310 mm D: 85 mm

Beskrivelse	Mængde	enhed
Uponor Fluvia T pumpeshunt Push-12 TH-X	1	stk

Uponor Fix 12

Uponor Fluvia T pumpeshunt Push-12 CH-X

Uponor Fluvia T pumpeshunt Push-12 CH-X med indbygget el patron på 500 W, anvendes typisk til renovering, eller tilbygninger hvor man ønsker gulvvarme, og hvor man anvender radiatorer i det eksisterende varmeanlæg. Kan anvendes til 1 og 2 strenget radiator anlæg, typisk med temperaturer imellem 45 og 90°C. Den indbyggede elpatron sikre at gulvet også kan holdes lunt om sommeren.

Leveres med trådløs digital termostat og receiver samt telestat.

Automatisk omskiftning mellem sommer og vinter.

OBS: Shunten er forindstillet for 2 strengs anlæg ved levering

- Pumpe Lowara E1-VAR LP 15/65, 230 V, Phyd <1W, Pel < 10 W
- Dækker 48 m² ved 50 Wm² og 10 Kpa
- Statisk tryk max. 10 bar
- Primær temperatur max. 90°C
- Differenstryk ventildel Max.20 kPa med åben ventil, max.100 kPa med lukket ventil
- Reguleringsområde trådløs termostat 5 til 33°C
- Temperaturbegrænser 45°C
- Dimension primær side kompression 15 mm til kobber incl. støttebøsning
- Dimension sekundær side 3/4" Eurokonus
- Reguleringsventil Uponor telestat WGF 230 V



VVS nr	Art. nr	P flow W	flow l/h	kvs m ³ /h	OV V	p bar	Q kW
	1067391	10	0,1-0,4	0,7	230	10	1-3

Beskrivelse	Mængde	enhed
Uponor Fluvia T pumpeshunt Push-12 CH-X	1	stk

Uponor Fix 12



Uponor Fluvia T pumpeshunt Push-12 WL-X

Uponor Fluvia Push 12 WL-X anvendes typisk til renovering, eller tilbygninger hvor man ønsker gulvvarme, og hvor man anvender radiatorer i det eksisterende varmeanlæg. Kan anvendes til 1 og 2 strengs radiator anlæg, typisk med temperaturer imellem 45 og 90°C. Leveres med trådløs digital termostat, receiver samt telestat .

OBS: Shunten er forindstillet for 2 strengs anlæg ved levering

- Pumpe Lowara E1-VAR LP 15/65, 230 V, Phyd <1W, Pel < 10 W
- Dækker 48 m² ved 50 Wm² og 10 Kpa
- Statisk tryk max. 10 bar
- Primær temperatur max. 90°C
- Differenstryk ventildel Max.20 kPa med åben ventil, max.100 kPa med lukket ventil
- Reguleringsområde trådløs termostat 5 til 33°C
- Temperaturbegrænser 45°C
- Dimension primær side kompression 15 mm til kobber incl. støttebøsning
- Dimension sekundær side 3/4" Eurokonus
- Reguleringsventil Uponor telestat WGF 230 V
- Mål, H: 250 mm B: 310 mm D: 85 mm

VVS nr	Art. nr	P flow W	flow l/h	kvs m ³ /h	OV V	p bar	Q kW
38.1121.143	1067390	10	0,1-0,4	0,7	230	10	1-3

Beskrivelse	Mængde	enhed
Uponor Fluvia T pumpeshunt Push-12 WL-X	1	stk

Uponor Fix

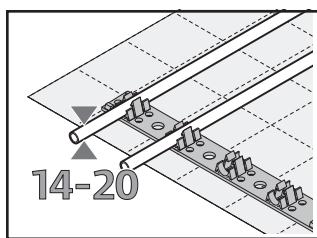

Et gulvvarmesystem, til indstøbning i beton. Systemet udlægges typisk på isoleringslag med 200-300 mm centerafstand, hvorpå rørene indstøbes i beton eller flydespartel. Systemet består af monteringsbånd, rør samt

tilbehør og kan kombineres med et stort udvalg af fordelerrør shunte mv.



Fordele

- Flexibel udlægning af rør
- Kan anvendes både til fl ydespartel og beton
- Velegnet til store arealer

Komponenter



Monteringsbånd mv.



Rør, koblinger mv.

Relaterede systemer

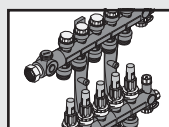

Vario PLUS
Fordelerrør/kabinetter

Side 66

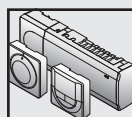

Kontrolsystem

Side 105

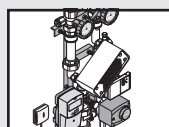

Uponor Fluvia shunte og
pumper

Side 88

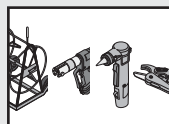

Uponor Værktøj

Side 285

Uponor Fix



VVS nr	Art. nr
08.7393.002	1034373

Uponor Fix multi rørclips

Til fastgørelse af Uponor Comfort Pipe Plus-rør 20x2 mm på isolering. Forbrug ca. 1,5 stk/meter rør.

Beskrivelse	Mængde	enhed
Uponor Fix multi rørclips 20mm 100mm	250	stk



VVS nr	Art. nr	l mm	b mm	h mm	ra mm
33.9654.014	1000018	1000	50	27	50

Uponor Fix monteringsbånd

Til Uponor Comfort Pipe Plus-rør eller Comfort Pipe-rør 14-20 mm . Længde 1000 mm. c/c 50 mm mellem rørholderne. Klikkes sammen til ønsket længde.

Beskrivelse	Mængde	enhed
Uponor Fix monteringsbånd 14-20mm c/c50mm 1m	100	m



VVS nr	Art. nr
33.9654.025	1009135

Uponor Fix monteringsbånd uden modhager

Til Uponor Comfort Pipe Plus-rør eller Comfort Pipe-rør 20 x 2 mm . Længde 600 mm. c/c 100 mm mellem rørholderne. Klikkes sammen til ønsket længde. (Afstand 0,75 m, 2,2 stk/m²).

Beskrivelse	Mængde	enhed
Uponor Fix monteringsbånd uden modhager 17-20mm c/c100mm 0,6m	100	stk



VVS nr	Art. nr
33.9654.026	1034371

Uponor Fix monteringsbånd med modhager

Til Uponor Comfort Pipe Plus-rør eller Comfort Pipe-rør 20 x 2 mm . Længde 600 mm. c/c 100 mm mellem rørholderne. Klikkes sammen til ønsket længde. (Afstand 0,75 m, 2,2 stk/m²).

Beskrivelse	Mængde	enhed
Uponor Fix monteringsbånd med modhager 17-20mm c/c100mm 0,6m	100	stk

Uponor Fix

Uponor Comfort Pipe PLUS rør i rulle

Uponor Comfort Pipe PLUS-rør med ekstra udvendigt beskyttelseslag til anvendelse i gulvvarmesystemer. Kan anvendes både i beton og i varmfordelingsplader. Kontinuerlig temperatur 70°C, max. 95°C kortvarigt. Består af fornettet polyethylen og er forsynet med ilt diffusionsspærre.

Materialeforbrug 5 m/m² ved c/c 200 mm.
Materialeforbrug 3,3 m/m² ved c/c 300 mm.
6 bar. Leveres i ruller.

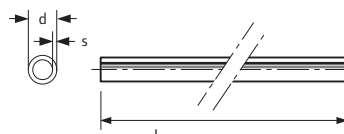

VVS nr	Art. nr	d mm	s mm	p bar	L m	V l/m	farve
08.7217.134	1034535	17	2.0	6	120	0,13	hvid
08.7217.135	1009226	17	2.0	6	240	0,13	hvid
08.7217.136	1086340	17	2.0	6	480	0,13	hvid
08.7217.137	1009227	17	2.0	6	640	0,13	hvid
08.7217.120	1009228	20	2.0	6	120	0,2	hvid
08.7217.124	1009230	20	2.0	6	240	0,2	hvid
08.7217.148	1009231	20	2.0	6	480	0,2	hvid

Beskrivelse	Mængde	enhed
Uponor Comfort Pipe PLUS rør i rulle 17x2,0 120m	120	m
Uponor Comfort Pipe PLUS rør i rulle 17x2,0 240m	240	m
Uponor Comfort Pipe PLUS 17x2,0 480m	480	m
Uponor Comfort Pipe PLUS rør i rulle 17x2,0 640m	640	m
Uponor Comfort Pipe PLUS rør i rulle 20x2,0 120m	120	m
Uponor Comfort Pipe PLUS rør i rulle 20x2,0 240m	240	m
Uponor Comfort Pipe PLUS rør i rulle 20x2,0 480m	480	m

Uponor Comfort Pipe rør i rulle

Uponor Comfort rør til anvendelse i varmesystemer. Kontinuerlig temperatur 70°C, max. 95°C kortvarigt. 6 bar. Uponor Comfort rør består af fornettet polyethylen (PE-Xa) og er forsynet med EVAL ilt diffusionsspærre. Anbefales kun til udlægning i beton, hvis der anvendes varmfordelingsplader bør der anvendes Uponor Comfort Plus rør.

Ved benyttelse til gulvvarme:

20 x 2 mm:

Materialeforbrug 3,3 m/m² ved c/c 300 mm.

6 bar Leveres i ruller.

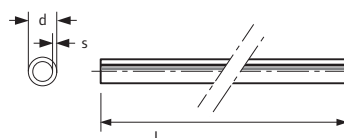

VVS nr	Art. nr	d mm	s mm	p bar	L m	farve
08.7230.124	1008985	20	2.0	6	240	natural
08.7230.148	1047614	20	2.0	6	480	natural
08.7230.160	1048765	20	2.0	6	600	natural

Beskrivelse	Mængde	enhed
Uponor Comfort Pipe rør i rulle 20x2,0 240m	240	m
Uponor Comfort Pipe rør i rulle 20x2,0 480m	480	m
Uponor Comfort Pipe rør i rulle 20x2,0 600m	600	m

Uponor Fix



VVS nr	Art. nr	d mm	IG inch	s mm	SW mm
04.5467.016	1065284	16	G3/4"	1,8/2,0	30
04.5467.017	1065286	17	G3/4"	2,0	30
04.5467.020	1065290	20	G3/4"	1,9/2,0	30



VVS nr	Art. nr	r mm	di mm
08.7251.016	1000118	90	16,5
08.7251.021	1001229	115	22

Uponor Vario koblingsæt PEX

Uponor Koblingsæt 3/4" Eurokonus med integreret klemmering anvendes for Uponor Vario PLUS fordelerrør ved montering af Uponor Comfort eller Comfort PLUS-rør. Må kun benyttes med Uponor rør og fordelerrør.

Beskrivelse	Mængde	enhed
Uponor Vario koblingsæt PEX 16x1,8/2,0-G3/4"FTEuro	1	stk
Uponor Vario koblingsæt PEX 17x2,0-G3/4"FTEuro	1	stk
Uponor Vario koblingsæt PEX 20x1,9/2,0-G3/4"FTEuro	1	stk

Uponor Multi bukkefix

Plast. Anvendes til at aflaste gulvvarmerøret ved tilslutning til fordelerrør eller lignende

Beskrivelse	Mængde	enhed
Uponor Multi bukkefix -18	50	stk
Uponor Multi bukkefix -20	50	stk

Uponor Classic

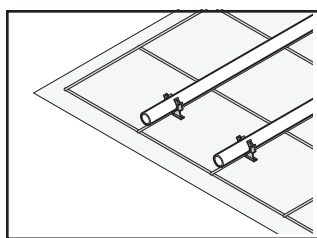

Et gulvvarmesystem, til indstøbning i beton. Systemet udlægges på armeringsnet med 200-300 mm centerafstand med ståltrådsbindere hvorpå rørene indstøbes i beton som bærende gulv. Anvendes

typisk i nybygninger hvor der støbes gulve. Systemet består af ståltrådsbindere, rør samt tilbehør og kan kombineres med et stort udvalg af fordelerrør shunte mv.



Fordele

- Kan anvendes på alle typer af isolering
- Hurtig udlægning
- Velkendt teknologi
- Kan anvendes med alle rørstørrelser

Komponenter

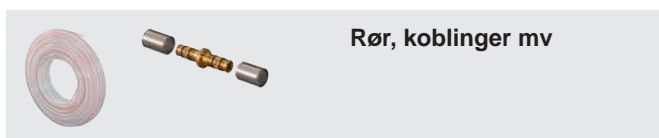

Rør, koblinger mv

Relaterede systemer

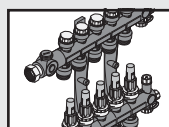

Vario PLUS
Fordelerrør/kabinetter

Side 66

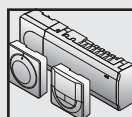

Kontrolsystem

Side 105

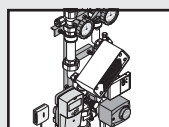

Uponor Fluvia shunte og
pumper

Side 88

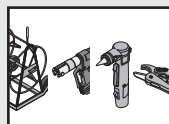

Uponor Værktøj

Side 285

Uponor Classic



VVS nr	Art. nr	l mm	b mm
08.7421.125	1009222	150	1.25

Uponor Classic ståltrådsbindere

Til fastgørelse af Uponor Comfort Pipe PLUS-rør på armeringsnet.

Forbrug ca. 1,5 stk/meter rør.

Beskrivelse	Mængde	enhed
Uponor Classic ståltrådsbindere 150x1,25mm 250pcs	1	stk

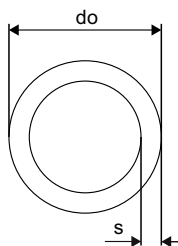

Uponor Comfort Pipe PLUS rør i rulle

Uponor Comfort Pipe PLUS-rør med ekstra udvendigt beskyttelseslag til anvendelse i gulvvarmesystemer. Kan anvendes både i beton og i varmefordelingsplader. Kontinuerlig temperatur 70°C, max. 95°C kortvarigt. Består af fornettet polyethylen og er forsynet med ilddiffusionsspærre.

Materialeforbrug 5 m/m² ved c/c 200 mm.

Materialeforbrug 3,3 m/m² ved c/c 300 mm.

6 bar. Leveres i ruller.

VVS nr	Art. nr	d mm	s mm	p bar	L m	V l/m	farve -
08.7217.164	1062044	16	2.0	6	120	0,113	hvid
08.7217.165	1062045	16	2.0	6	240	0,113	hvid
08.7217.167	1062046	16	2.0	6	640	0,113	hvid

Beskrivelse	Mængde	enhed
Uponor Comfort Pipe PLUS rør i rulle 16x2,0 120m	120	m
Uponor Comfort Pipe PLUS rør i rulle 16x2,0 240m	240	m
Uponor Comfort Pipe PLUS rør i rulle 16x2,0 640m	640	m



Uponor Comfort Pipe PLUS rør i rulle

Uponor Comfort Pipe PLUS-rør med ekstra udvendigt beskyttelseslag til anvendelse i gulvvarmesystemer. Kan anvendes både i beton og i varmefordelingsplader. Kontinuerlig temperatur 70°C, max. 95°C kortvarigt. Består af fornettet polyethylen og er forsynet med ilddiffusionsspærre.

Materialeforbrug 5 m/m² ved c/c 200 mm.

Materialeforbrug 3,3 m/m² ved c/c 300 mm.

6 bar. Leveres i ruller.

VVS nr	Art. nr	d mm	s mm	p bar	L m	V l/m	farve -
08.7217.134	1034535	17	2.0	6	120	0,13	hvid
08.7217.135	1009226	17	2.0	6	240	0,13	hvid
08.7217.136	1086340	17	2.0	6	480	0,13	hvid
08.7217.137	1009227	17	2.0	6	640	0,13	hvid
08.7217.120	1009228	20	2.0	6	120	0,2	hvid
08.7217.124	1009230	20	2.0	6	240	0,2	hvid
08.7217.148	1009231	20	2.0	6	480	0,2	hvid

Beskrivelse	Mængde	enhed
Uponor Comfort Pipe PLUS rør i rulle 17x2,0 120m	120	m
Uponor Comfort Pipe PLUS rør i rulle 17x2,0 240m	240	m
Uponor Comfort Pipe PLUS 17x2,0 480m	480	m
Uponor Comfort Pipe PLUS rør i rulle 17x2,0 640m	640	m
Uponor Comfort Pipe PLUS rør i rulle 20x2,0 120m	120	m
Uponor Comfort Pipe PLUS rør i rulle 20x2,0 240m	240	m
Uponor Comfort Pipe PLUS rør i rulle 20x2,0 480m	480	m

Uponor Classic

Uponor Comfort Pipe rør i rulle

Uponor Comfort rør til anvendelse i varmesystemer. Kontinuerlig temperatur 70°C, max. 95°C kortvarigt. 6 bar. Uponor Comfort rør består af fornettet polyethylen (PE-Xa) og er forsynet med EVAL ilt diffusionsspærre. Anbefales kun til udlægning i beton, hvis der anvendes varmfordelingsplader bør der anvendes Uponor Comfort Plus rør.

Ved benyttelse til gulvvarme:

20 x 2 mm:

Materialeforbrug 3,3 m²/m² ved c/c 300 mm.

6 bar Leveres i ruller.

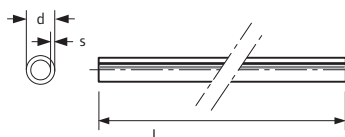

VVS nr	Art. nr	d mm	s mm	p bar	L m	farve
08.7230.124	1008985	20	2.0	6	240	natural
08.7230.148	1047614	20	2.0	6	480	natural
08.7230.160	1048765	20	2.0	6	600	natural

Beskrivelse	Mængde	enhed
Uponor Comfort Pipe rør i rulle 20x2,0 240m	240	m
Uponor Comfort Pipe rør i rulle 20x2,0 480m	480	m
Uponor Comfort Pipe rør i rulle 20x2,0 600m	600	m

Uponor Vario koblingssæt PEX

Uponor Koblingssæt 3/4" Eurokonus med integreret klemmering anvendes for Uponor Vario PLUS fordelerrør ved montering af Uponor Comfort eller Comfort PLUS-rør. Må kun benyttes med Uponor rør og fordelerrør.



VVS nr	Art. nr	d mm	IG inch	s mm	SW mm
04.5467.016	1065284	16	G3/4"	1,8/2,0	30
04.5467.017	1065286	17	G3/4"	2,0	30
04.5467.020	1065290	20	G3/4"	1,9/2,0	30

Beskrivelse	Mængde	enhed
Uponor Vario koblingssæt PEX 16x1,8/2,0-G3/4"FTEuro	1	stk
Uponor Vario koblingssæt PEX 17x2,0-G3/4"FTEuro	1	stk
Uponor Vario koblingssæt PEX 20x1,9/2,0-G3/4"FTEuro	1	stk

Uponor Multi bukkefix

Plast. Anvendes til at aflaste gulvvarmerøret ved tilslutning til fordelerrør eller lignende



VVS nr	Art. nr	r mm	di mm
08.7251.016	1000118	90	16,5
08.7251.021	1001229	115	22

Beskrivelse	Mængde	enhed
Uponor Multi bukkefix -18	50	stk
Uponor Multi bukkefix -20	50	stk

Uponor Capsula 20

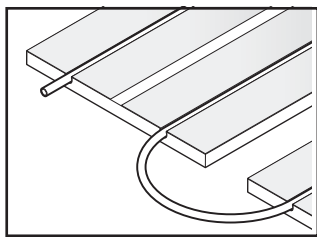

Et gulvvarmesystem, til montering i træbjælkelag. Systemet består af kassetter eller selv bærende varmefordelingsplader, rør samt tilbehør og kan kombineres med et stort udvalg af fordelerrør, shunte mv.

Systemet er ikke velegnet til køling.



Fordele

- Lav byggehøjde mellem strøer
- Kan tilpasses i eksisterende konstruktioner
- Lav egenvægt på kassetter og selv bærende varmefordelingsplader

Komponenter

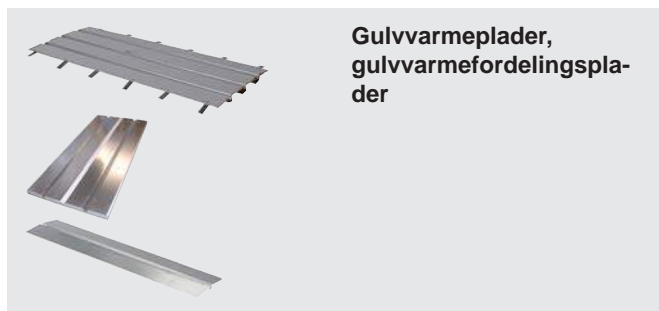

Gulvvarmeplader, gulvvarmefordelingsplader

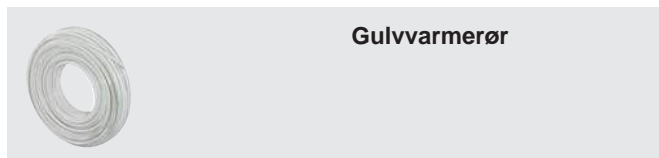

Gulvvarmerør

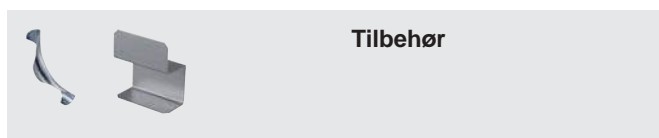

Tilbehør

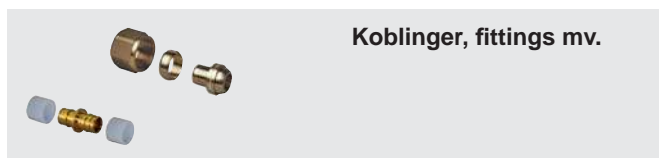

Koblinger, fittings mv.

Relaterede systemer

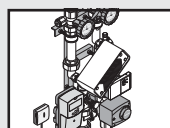

Uponor Fluvia shunte og pumper

Side 88

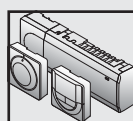

Kontrolsystem

Side 105

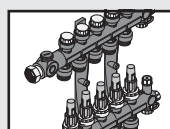

**Vario PLUS
Fordelerrør/kabinetter**

Side 66

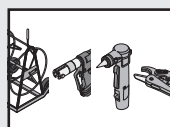

Uponor Værktøj

Side 285

Uponor Capsula 20

Uponor Capsula gulvvarmekassette m/isol.

Selvbærende kassette med isolering og varmefordelingsplader. Spor til Uponor Comfort Pipe PLUS-rør 20 x 2. Træbjælkelag med c/c 600 mm. Længde 1155, bredde 545, højde 35 mm. Ved montage af kassetten kan man med fordel anvende Uponor Capsula montage skabelon.

Materialeforbrug 1,1 stk/ m².

VVS nr	Art. nr	ND	l	b	h	A
		-	mm	mm	mm	m ²
33.9202.205	1034362	34	1155	545	35	0,63

Uponor Capsula selvbær. varmeford.plade

Aluminium 0,6 mm. Spor til Uponor Comfort Pipe PLUS-rør 20 x 2 mm. Træbjælkelag c/c 600 mm. Længde 1150 mm, bredde 530 mm (excl. stålband). Knækanvisning med hhv. 380 mm og 770 mm deling. Materialeforbrug ca. 1,1 stk/m².

VVS nr	Art. nr	ND	l	b	h	A
		-	mm	mm	mm	m ²
33.9202.005	1034361	30	1170	535	55	0,61

Uponor Capsula montage skabelon

Montage skabelon til udlægning af Uponor Capsula gulvvarmekassette, anvendes til montage i træbjælkelag for at opnå den korrekte afstand

VVS nr	Art. nr	b	h
		mm	mm
	1034364	70	35

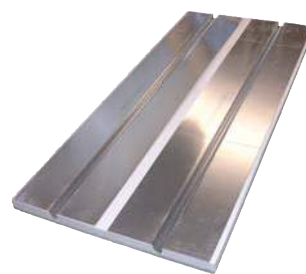

Beskrivelse	Mængde	enhed
Uponor Capsula gulvvarmekassette m/isol. 20mm 1155x545x34mm	60	stk



Beskrivelse	Mængde	enhed
Uponor Capsula selvbær. varmeford.plade 20mm 1150x530x30mm	10	stk



Beskrivelse	Mængde	enhed
Uponor Capsula montage skabelon 35x70mm	1	stk

Uponor Capsula 20



VVS nr	Art. nr	d mm	s mm	p bar	L m	V l/m	farve
08.7217.106	1009229	20	2.0	6	60	0,2	hvid
08.7217.120	1009228	20	2.0	6	120	0,2	hvid
08.7217.124	1009230	20	2.0	6	240	0,2	hvid
08.7217.148	1009231	20	2.0	6	480	0,2	hvid
08.7217.100	1009232	20	2.0	6	1000	0,2	hvid



VVS nr	Art. nr	d mm	IG inch	s mm	SW mm
04.5467.020	1065290	20	G3/4"	1,9/2,0	30

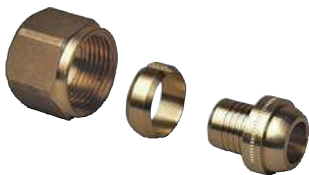

VVS nr	Art. nr	d mm	IG inch	s mm
04.5179.820	1009196	20	3/4	2.0



VVS nr	Art. nr	d mm	l mm	z mm
04.5319.120	1008440	20	47	3

Uponor Comfort Pipe PLUS rør i rulle

Uponor Comfort Pipe PLUS-rør med ekstra udvendigt beskyttelseslag til anvendelse i gulvvarmesystemer. Kan anvendes både i beton og i varmefordelingsplader. Kontinuerlig temperatur 70°C, max. 95°C kortvarigt. Består af fornettet polyethylen og er forsynet med ilt-diffusionspærre.

Materialeforbrug 5 m/m² ved c/c 200 mm.
Materialeforbrug 3,3 m/m² ved c/c 300 mm.
6 bar. Leveres i ruller.

Beskrivelse	Mængde	enhed
Uponor Comfort Pipe PLUS rør i rulle 20x2,0 60m	60	m
Uponor Comfort Pipe PLUS rør i rulle 20x2,0 120m	120	m
Uponor Comfort Pipe PLUS rør i rulle 20x2,0 240m	240	m
Uponor Comfort Pipe PLUS rør i rulle 20x2,0 480m	480	m
Uponor Comfort Pipe PLUS rør i rulle 20x2,0 1000m	1000	m

Uponor Vario koblingsæt PEX

Uponor Koblingsæt 3/4" Eurokonus med integreret klemmering anvendes for Uponor Vario PLUS fordelerrør ved montering af Uponor Comfort eller Comfort PLUS-rør. Må kun benyttes med Uponor rør og fordelerrør.

Beskrivelse	Mængde	enhed
Uponor Vario koblingsæt PEX 20x1,9/2,0-G3/4" FTEuro	1	stk

Uponor FPL-X koblingsæt

Koblingsæt med omløber og støttebøsning.

Beskrivelse	Mængde	enhed
Uponor FPL-X koblingsæt 20x2,0-G3/4"	1	stk

Uponor Q&E lige kobling DR

Lige kobling til samling af Uponor PE-Xa rør. Produceret i afzinkningsfri messing. NKB dimensioner. Q&E koblingssystem må kun anvendes sammen med Uponor PE-Xa rør.

Inkl. Q&E ringe.

Beskrivelse	Mængde	enhed
Uponor Q&E lige kobling DR 20-20	10	stk

Uponor Capsula 20

Uponor Multi bukkefix

Plast. Anvendes til at aflaste gulvarmerøret ved tilslutning til fordelerrør eller lignende



VVS nr	Art. nr	r mm	di mm
08.7251.021	1001229	115	22

Beskrivelse	Mængde	enhed
Uponor Multi bukkefix -20	50	stk

Uponor Multi bukkefix plast

Anvendes i forbindelse med opføring af rør gennem beton/bjælkelag.

Justerbar vinkel 0-90 grader.

VVS nr	Art. nr	d mm	r mm
08.7251.020	1034554	16-20	75

Beskrivelse	Mængde	enhed
Uponor Multi bukkefix plast 20	20	stk



Uponor HEP 20

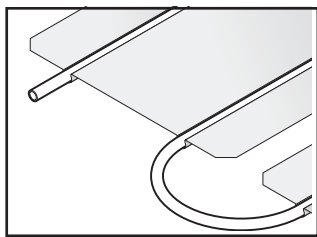

Et gulvvarmesystem, til montering i træbjælkelag. Systemet anvendes i forskalling med varmefordelingsplade med 20 mm rør og 300 mm centerafstand. Systemet består af varmefordelingsplader, rør samt

tilbehør og kan kombineres med et stort udvalg af fordelerrør shunte mv. Systemet er ikke velegnet til køling.



Fordele

- Kan anvendes direkte på strøer
- Kan tilpasses i eksisterende konstruktioner
- Lav egenvægt varmefordelingsplade

Komponenter



Gulvvarmefordelingsplader



Gulvarmerør



Tilbehør



Koblinger, fittings mv.

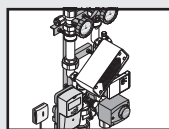

Uponor Fluvia shunte og pumper

Side 88

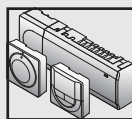

Kontrolsystem

Side 105

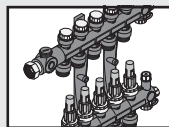

**Vario PLUS
Fordelerrør/kabinetter**

Side 66

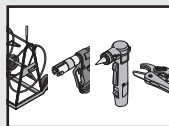

Uponor Værktøj

Side 285

Relaterede systemer

Uponor HEP 20

Uponor Multi varmfordelingsplade

Aluminium 0,5 mm. Spor til Uponor Comfort Pipe PLUS-rør 20 x 2 mm. Længde 1150 mm, bredde 280 mm. 2 knækanvisninger med hhv. 190 mm, 390 mm og 570 mm deling. Materialeforbrug ca. 2,5 stk/m².

VVS nr	Art. nr	l mm	b mm
33.9201.025	1009132	1150	280



Beskrivelse	Mængde	enhed
Uponor Multi varmfordelingsplade 20mm 1150x280x0,55mm AL	40	stk

Uponor Comfort Pipe PLUS rør i rulle

Uponor Comfort Pipe PLUS-rør med ekstra udvendigt beskyttelseslag til anvendelse i gulvvarmesystemer. Kan anvendes både i beton og i varmfordelingsplader. Kontinuerlig temperatur 70°C, max. 95°C kortvarigt. Består af fornettet polyethylen og er forsynet med ilt diffusionsspærre.

Materialeforbrug 5 m/m² ved c/c 200 mm.
Materialeforbrug 3,3 m/m² ved c/c 300 mm.
6 bar. Leveres i ruller.

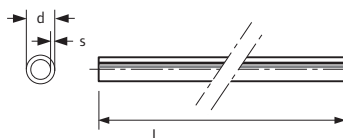

VVS nr	Art. nr	d mm	s mm	p bar	L m	V l/m	farve
08.7217.106	1009229	20	2.0	6	60	0,2	hvid
08.7217.120	1009228	20	2.0	6	120	0,2	hvid
08.7217.124	1009230	20	2.0	6	240	0,2	hvid
08.7217.148	1009231	20	2.0	6	480	0,2	hvid
08.7217.100	1009232	20	2.0	6	1000	0,2	hvid

Beskrivelse	Mængde	enhed
Uponor Comfort Pipe PLUS rør i rulle 20x2,0 60m	60	m
Uponor Comfort Pipe PLUS rør i rulle 20x2,0 120m	120	m
Uponor Comfort Pipe PLUS rør i rulle 20x2,0 240m	240	m
Uponor Comfort Pipe PLUS rør i rulle 20x2,0 480m	480	m
Uponor Comfort Pipe PLUS rør i rulle 20x2,0 1000m	1000	m

Uponor Vario koblingssæt PEX

Uponor Koblingssæt 3/4" Eurokonus med integreret klemmering anvendes for Uponor Vario PLUS fordelerrør ved montering af Uponor Comfort eller Comfort PLUS-rør. Må kun benyttes med Uponor rør og fordelerrør.

VVS nr	Art. nr	d mm	IG inch	s mm	SW mm
04.5467.016	1065284	16	G3/4"	1,8/2,0	30
04.5467.020	1065290	20	G3/4"	1,9/2,0	30



Beskrivelse	Mængde	enhed
Uponor Vario koblingssæt PEX 16x1,8/2,0-G3/4"FTEuro	1	stk
Uponor Vario koblingssæt PEX 20x1,9/2,0-G3/4"FTEuro	1	stk

Uponor FPL-X koblingssæt

Koblingssæt med omløber og støttebøsning.

VVS nr	Art. nr	d mm	IG inch	s mm
04.5179.820	1009196	20	3/4	2.0



Beskrivelse	Mængde	enhed
Uponor FPL-X koblingssæt 20x2,0-G3/4"	1	stk

Uponor HEP 20



Uponor Q&E lige kobling DR

Lige kobling til samling af Uponor PE-Xa rør.
 Produceret i afzinkningsfri messing. NKB dimensioner.
 Q&E koblingssystem må kun anvendes sammen med Uponor PE-Xa rør.

Inkl. Q&E ringe.

VVS nr	Art. nr	d mm	l mm	z mm
04.5319.120	1008440	20	47	3

Beskrivelse	Mængde	enhed
Uponor Q&E lige kobling DR 20-20	10	stk



Uponor Multi bukkefix

Plast. Anvendes til at aflaste gulvvarmerøret ved tilslutning til fordelerrør eller lignende

VVS nr	Art. nr	r mm	di mm
08.7251.016	1000118	90	16,5
08.7251.021	1001229	115	22

Beskrivelse	Mængde	enhed
Uponor Multi bukkefix -18	50	stk
Uponor Multi bukkefix -20	50	stk



Uponor Multi bukkefix plast

Anvendes i forbindelse med opføring af rør gennem beton/bjælkelag.
 Justerbar vinkel 0-90 grader.

VVS nr	Art. nr	d mm	r mm
08.7251.020	1034554	16-20	75

Beskrivelse	Mængde	enhed
Uponor Multi bukkefix plast 20	20	stk

Uponor Tignum 17

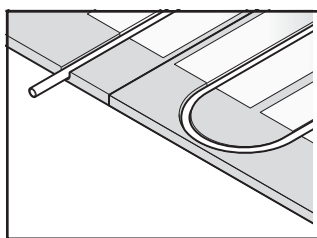

Et gulvvarmesystem, til montering i træbjælkelag. Systemet udlægges på træbjælkelaget c/c 600 med varmefordelingsplade 17 mm og 17 mm rør med 200 mm centerafstand. Systemet består sporede spånplader,

varmefordelingsplader, rør samt tilbehør og kan kombineres med et stort udvalg af fordelerrør shunte mv. Systemet kan med fordel anvendes til renovering af lejligheder eller i etageadskillelser



Fordele

- Høj kapacitet, hurtig reaktionstid
- Kan anvendes direkte på træbjælkelag
- Let konstruktion
- Gulvspånpladen udgør et bærende underlag

Komponenter



Gulvvarmeplader, gulvvarmefordelingsplader

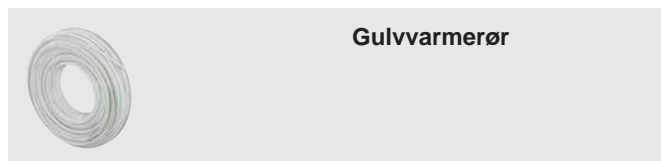

Gulvvarmerør

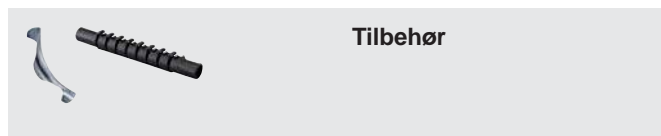

Tilbehør

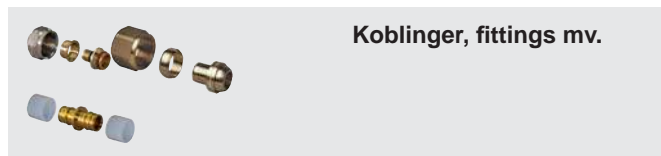

Koblinger, fittings mv.

Relaterede systemer

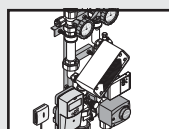

Uponor Fluvia shunte og pumper

Side 88

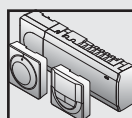

Kontrolsystem

Side 105

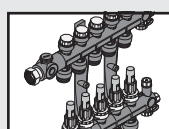

Vario PLUS Fordelerrør/kabinetter

Side 66

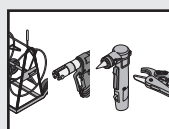

Uponor Værktøj

Side 285

Uponor Tignum 17



VVS nr	Art. nr	ND	l mm	b mm	h mm	A m ²
33.9290.021	1067745	22	1800	600	22	1,08

Uponor Tignum 17 gulvvarmeplade med spor

22 mm spånplade med spor til Comfort Pipe PLUS-rør 17 x 2 mm, c/c 200 mm.

Materialeforbrug ca 1x stk/m².

Benyttes sammen med 17 mm varmfordelingsplader.

Beskrivelse	Mængde	enhed
Uponor Tignum 17 gulvvarmeplade med spor 1800x600x22mm	36	stk



VVS nr	Art. nr	ND	l mm	b mm	h mm	A m ²
33.9290.334	1078334	22	1220	595	22	0,725

Uponor Tignum 17 vendeplade

22 mm spånplade med vendespor til Comfort Pipe PLUS-rør 17 x 2 mm, c/c 200 mm.

Materialeforbrug ca. 1 stk/m endevæg. Hver plade fylder 0,73 m²

Beskrivelse	Mængde	enhed
Uponor Tignum 17 vendeplade 1220x595x22mm	36	stk



VVS nr	Art. nr	l mm	b mm
33.9201.017	1067744	1152	185

Uponor Multi varmfordelingsplade

Aluminium 0,5 mm. Spor til Uponor Comfort Pipe PLUS-rør 17 x 2 mm. Længde 1150 mm, bredde 190 mm.

2 knækanvisninger med hhv. 190 mm, 390 mm og 570 mm deling.

Materialeforbrug ca. 4 stk/m².

Beskrivelse	Mængde	enhed
Uponor Multi varmfordelingsplade 17mm 1152x185x0,45mm	60	stk

Uponor Tignum 17

Uponor Comfort Pipe PLUS rør i rulle

Uponor Comfort Pipe PLUS-rør med ekstra udvendigt beskyttelseslag til anvendelse i gulvvarmesystemer. Kan anvendes både i beton og i varmfordelingsplader. Kontinuerlig temperatur 70°C, max. 95°C kortvarigt. Består af fornettet polyethylen og er forsynet med ilt diffusionsspærre.

Materialeforbrug 5 m/m² ved c/c 200 mm.
Materialeforbrug 3,3 m/m² ved c/c 300 mm.
6 bar. Leveres i ruller.

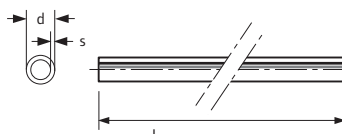

VVS nr	Art. nr	d mm	s mm	p bar	L m	V l/m	farve
08.7217.133	1009224	17	2.0	6	60	0,13	hvid
08.7217.134	1034535	17	2.0	6	120	0,13	hvid
08.7217.135	1009226	17	2.0	6	240	0,13	hvid
08.7217.136	1086340	17	2.0	6	480	0,13	hvid
08.7217.137	1009227	17	2.0	6	640	0,13	hvid

Beskrivelse	Mængde	enhed
Uponor Comfort Pipe PLUS rør i rulle 17x2,0 60m	60	m
Uponor Comfort Pipe PLUS rør i rulle 17x2,0 120m	120	m
Uponor Comfort Pipe PLUS rør i rulle 17x2,0 240m	240	m
Uponor Comfort Pipe PLUS 17x2,0 480m	480	m
Uponor Comfort Pipe PLUS rør i rulle 17x2,0 640m	640	m

Uponor Vario koblingssæt PEX

Uponor Koblingssæt 3/4" Eurokonus med integreret klemmering anvendes for Uponor Vario PLUS fordelerrør ved montering af Uponor Comfort eller Comfort PLUS-rør. Må kun benyttes med Uponor rør og fordelerrør.

VVS nr	Art. nr	d mm	IG inch	s mm	SW mm
04.5467.017	1065286	17	G3/4"	2,0	30



Beskrivelse	Mængde	enhed
Uponor Vario koblingssæt PEX 17x2,0-G3/4" FTEuro	1	stk

Uponor FPL-X koblingssæt

Koblingssæt med omløber og støttebøsning.

VVS nr	Art. nr	d mm	IG inch	s mm
04.5179.817	1009195	17	3/4	2.0



Beskrivelse	Mængde	enhed
Uponor FPL-X koblingssæt 17x2,0-G3/4"	1	stk

Uponor Q&E lige kobling NKB DR

Lige kobling til samling af Uponor PE-Xa rør. Produceret i afzinkningsfri messing. NKB dimensioner. Q&E koblingssystem må kun anvendes sammen med Uponor PE-Xa rør.

Inkl. Q&E ringe

VVS nr	Art. nr	d mm
04.5319.118	1025883	18

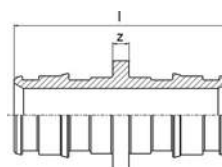

Beskrivelse	Mængde	enhed
Uponor Q&E lige kobling NKB DR 18-18	5	stk

Uponor Tignum 17



VVS nr	Art. nr	r mm	di mm	farve
08.7251.118	1033975	64	18	galv steel

Uponor Multi bukkefix metal

Forzinket stål. Anvendes til at aflaste gulvvarmerøret ved tilslutning til fordelerrør eller lignende.

Beskrivelse	Mængde	enhed
Uponor Multi bukkefix metal -18	20	stk



VVS nr	Art. nr	P W	OV V
08.7393.122	1034354	710	230

Uponor Tignum 17 fræsemaskine

Fræsemaskine til fræsning af vendespor i gulvvarmeplader. 230 V, 50 Hz, 710 W, 3,4 A.

Beskrivelse	Mængde	enhed
Uponor Tignum 17 fræsemaskine 710W 230V 3,4A c/c200mm	1	stk



VVS nr	Art. nr
08.7393.123	1034355

Uponor SPI Tignum 17 fræsehoved

Reservefræsehoved for Uponor fræsemaskine. 20mm med aksel 8 mm.

Beskrivelse	Mængde	enhed
Uponor SPI Tignum 17 fræsehoved 20x8mm l=54mm	1	stk

Uponor Siccus 12

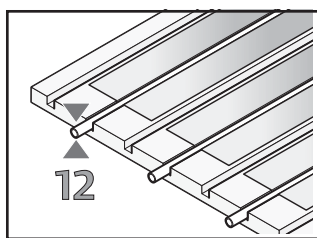

Et gulvvarmesystem i polystyren med integrerede varmfordelingsplader med lav byggehøjde. Systemet kan udlægges direkte på eksisterende gulv, uanset om det er af træ eller beton. Den samlede byggehøjde med et

svømmende gulv bliver ca. 25 mm. Systemet består af gulvarmeplader af polystyren med påmonterede varmfordelingsplader, rør samt tilbehør og kan kombineres med et stort udvalg af fordelerrør, shunte mv.



Fordele

- Lav byggehøjde ned til 25 mm
- Enkel og hurtig montage
- Hurtig reaktionstid

Komponenter



Varmefordelingsplader

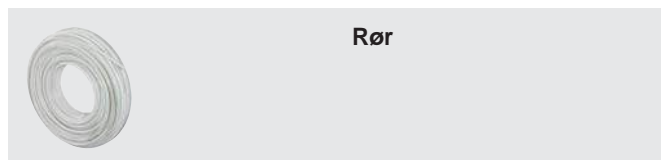

Rør



Tilbehør

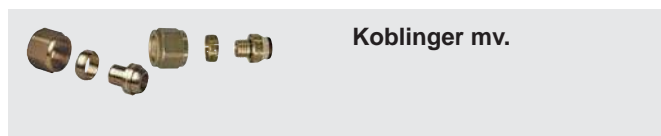

Koblinger mv.

Relaterede systemer

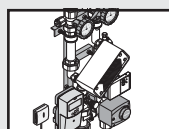

Uponor Fluvia shunte og pumper

Side 88

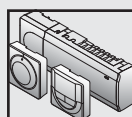

Kontrolsystem

Side 105

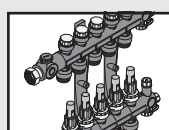

Vario PLUS
Fordelerrør/kabinetter

Side 66

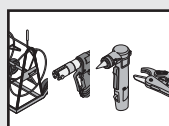

Uponor Værktøj

Side 285

Uponor Siccus 12

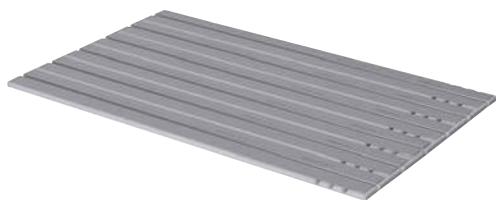

VVS nr	Art. nr	ND	l mm	R-value m ² K/W	b mm	h mm	A m ²
33.9262.015	1034338	15	1200	4	750	15	0,9



VVS nr	Art. nr	ND	l mm	R-value m ² K/W	b mm	h mm	A m ²
33.9262.042	1034340	15	1200	4	250	15	0,3



VVS nr	Art. nr	l mm	b mm	h mm
33.9201.012	1034358	1180	110	0,3



VVS nr	Art. nr	p bar	farve
08.7230.006	1063284	10	natural
08.7230.010	1063285	10	natural
08.7230.014	1063286	10	natural



VVS nr	Art. nr	d mm	IG inch	s mm	SW mm
04.5467.012	1065282	12	G3/4"	1,7	30

Uponor Siccus 12 gulvvarmeplade m/VFP

Polystyren. Spor til Uponor Comfort-rør 12 x 1,7 mm. Leveres med pålimede alu. varmfordelingsplader. Knækanvisning til frigørelse af rørbuer. Densitet 40 kg/m³. Materialeforbrug ca. 1,2 stk/m².

Beskrivelse	Mængde	enhed
Uponor Siccus 12 gulvvarmeplade m/VFP 12mm 1200x750x15mm c/c125mm PS AL	50	stk

Uponor Siccus 12 gulvvarmeplade

Polystyren. Til fødeledninger ved installation af gulvvarme 12. Densitet 30 kg/m³.

Beskrivelse	Mængde	enhed
Uponor Siccus 12 gulvvarmeplade 12mm 1200x250x15mm c/c40mm PS	10	stk

Uponor Siccus 12 varmfordelingsplade

Aluminium 0,3 mm. Spor til Uponor Comfort-rør 12 x 1,7 mm. Længde 1180 mm, bredde 110 mm. Knækanvisning med hhv. 200 mm og 980 mm deling. Anvendes til gulvvarme 12. Materialeforbrug: 5,8 styk pr. m²

Beskrivelse	Mængde	enhed
Uponor Siccus 12 varmfordelingsplade 12mm 1200x110x0,3mm AL	450	stk

Uponor Comfort Pipe

Uponor Comfort-rør til anvendelse i varmesystemer. Kontinuerlig temperatur 70°C, max. 95°C kortvarigt. 6 bar. Uponor Comfort rør består af fornettet polyethylen (PE-Xa) og er forsynet med EVAL ilt diffusionsspærre.

Ved benyttelse til gulvvarme:

12 x 1,7 mm:

Materialeforbrug 8,0 m/m² ved c/c 125 mm. 6 bar Leveres i ruller.

Beskrivelse	Mængde	enhed
Uponor Comfort Pipe 12x1,7 60m	60	m
Uponor Comfort Pipe 12x1,7 120m	120	m
Uponor Comfort Pipe 12x1,7 240m	240	m

Uponor Vario koblingsæt PEX

Uponor Koblingsæt 3/4" Eurokonus med integreret klemmering anvendes for Uponor Vario PLUS fordelerrør ved montering af Uponor Comfort eller Comfort PLUS-rør. Må kun benyttes med Uponor rør og fordelerrør.

Beskrivelse	Mængde	enhed
Uponor Vario koblingsæt PEX 12x1,7-G3/4"FTEuro	1	stk

Uponor Siccus 12

Uponor Fluvia dobbeltfordeler

Anvendes til Uponor Fluvia Push

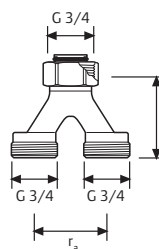

VVS nr	Art. nr	l mm	ra mm
38.1119.024	1005675	50	40

Beskrivelse	Mængde	enhed
Uponor Fluvia dobbeltfordeler 2xG3/4-3/4" Euro	1	par

Uponor Fluvia T-stk tilslutn. 2 kredse

Til tilslutning af 2 kredse. Reguleringsventil til den korteste kreds. Incl. 2 koblingsæt 20 x 2 mm.

VVS nr	Art. nr	ra mm
38.1119.020	1034416	40



Beskrivelse	Mængde	enhed
Uponor Fluvia T-stk tilslutn. 2 kredse 2x G3/4	1	sæt

Uponor Multi bukkefix metal

Forzinket stål. Anvendes til at aflaste gulvvarmerøret ved tilslutning til fordelerrør eller lignende.



VVS nr	Art. nr	r mm	di mm	farve
08.7251.112	1033974	27	12	galv steel

Beskrivelse	Mængde	enhed
Uponor Multi bukkefix metal -10	10	stk

Uponor Siccus 12



Uponor Fluvia T pumpeshunt Push-12 TH-X

Uponor Fluvia Push 12 TH-X anvendes typisk til renovering, eller tilbygninger hvor man ønsker gulvvarme, og hvor man anvender radiatorer i det eksisterende varmeanlæg. Kan anvendes til 1 og 2 strengs radiator anlæg, typisk med temperaturer imellem 45 og 90°C. Leveres med termostat og kapillarrør.

OBS: Shunten er forindstillet for 2 strengs anlæg ved levering.

- Pumpe Lowara E1-VAR LP 15/65, 230 V, Phyd <1W, Pel < 10 W
- Dækker 48 m² ved 50 Wm² og 10 Kpa
- Statisk tryk max. 10 bar
- Primær temperatur max. 90°C
- Differenstryk ventildel Max.20 kPa med åben ventil, max.100 kPa med lukket ventil
- Reguleringsområde rumføler 12 til 28°C
- Temperaturbegrænser 45°C
- Dimension primær side kompression 15 mm til kobber incl. støttebøsning
- Dimension sekundær side 3/4" Eurokonus
- Mål, H: 250 mm B: 310 mm D: 85 mm

VVS nr	Art. nr	P flow W	l/h	kvs m ³ /h	OV V	p bar	Q kW
38.1121.043	1067386	10	0,1-0,4	0,7	230	10	1-3

Beskrivelse	Mængde	enhed
Uponor Fluvia T pumpeshunt Push-12 TH-X	1	stk

Uponor Siccus 12

Uponor Fluvia T pumpeshunt Push-12 WL-X

Uponor Fluvia Push 12 WL-X anvendes typisk til renovering, eller tilbygninger hvor man ønsker gulvvarme, og hvor man anvender radiatorer i det eksisterende varmeanlæg. Kan anvendes til 1 og 2 strengs radiator anlæg, typisk med temperaturer imellem 45 og 90°C. Leveres med trådløs digital termostat, receiver samt telestat .



OBS: Shunten er forindstillet for 2 strengs anlæg ved levering

- Pumpe Lowara E1-VAR LP 15/65, 230 V, Phyd <1W, Pel < 10 W
- Dækker 48 m² ved 50 Wm² og 10 Kpa
- Statisk tryk max. 10 bar
- Primær temperatur max. 90°C
- Differenstryk ventildel Max.20 kPa med åben ventil, max.100 kPa med lukket ventil
- Reguleringsområde trådløs termostat 5 til 33°C
- Temperaturbegrænser 45°C
- Dimension primær side kompression 15 mm til kobber incl. støttebøsning
- Dimension sekundær side 3/4" Eurokonus
- Reguleringsventil Uponor telestat WGF 230 V
- Mål, H: 250 mm B: 310 mm D: 85 mm

VVS nr	Art. nr	P flow W	l/h	kvs m ³ /h	OV V	p bar	Q kW
38.1121.143	1067390	10	0,1-0,4	0,7	230	10	1-3

Beskrivelse	Mængde	enhed
Uponor Fluvia T pumpeshunt Push-12 WL-X	1	stk

Uponor Siccus 20

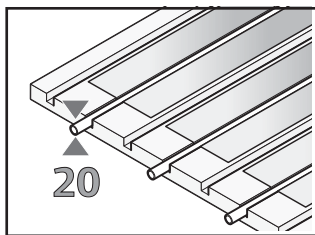

Et gulvvarmesystem i polystyren med varmefordelingsplader. Systemet kan udlægges direkte på eksisterende gulv, uanset om det er af træ eller beton. Systemet er med 300 mm centerafstand i 20 mm rør. Systemet

kan kombineres med et stort udvalg af fordelerrør, shunte mv. Systemet har en hurtig reaktions tid og opfylder krav til DS-469 vedrørende lette konstruktioner så systemet kan anvendes som eneste varmekilde.



Fordele

- Enkel og hurtig montage
- Kan anvendes med flydespartel
- Velegnet til store arealer
- Hurtig reaktionstid opfylder krav i DS-469

Komponenter

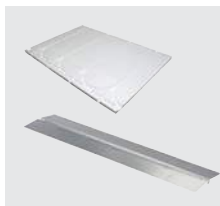

Gulvvarmeplader, gulvvarmefordelingsplader



Gulvvarmerør



Tilbehør



Koblinger, fittings mv.

Relaterede systemer

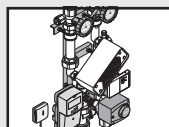

Uponor Fluvia shunte og pumper

Side 88

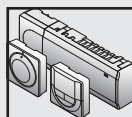

Kontrolsystem

Side 105

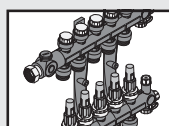

**Vario PLUS
Fordelerrør/kabinetter**

Side 66

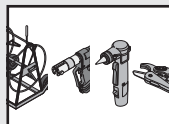

Uponor Værktøj

Side 285

Uponor Siccus 20

Uponor Siccus 20 gulvvarmeplade

Polystyren. Spor til Uponor Comfort Pipe Plus-rør 20 x 2 mm. Densitet 30 kg/m³. Højde henholdsvis 30 & 50 mm. 50 mm højde opfylder krav til isolering i etageadskillelse i henhold til DS 469

Materialeforbrug ca. 1,1 stk/m².

Bruges sammen med 20 mm varmfordelingsplader.

VVS nr	Art. nr	ND	l mm	b mm	h mm	A m ²
33.9261.028	1034347	30	1200	790	30	0,948
	1034352	50	1200	790	50	0,948



Beskrivelse	Mængde	enhed
Uponor Siccus 20 gulvvarmeplade EPS 20mm 1200x790x30mm	5	stk
Uponor Siccus 20 gulvvarmeplade EPS 20mm 1200x790x50mm	3	stk

Uponor Multi varmfordelingsplade

Aluminium 0,5 mm. Spor til Uponor Comfort Pipe PLUS-rør 20 x 2 mm. Længde 1150 mm, bredde 280 mm. 2 knækanvisninger med hhv. 190 mm, 390 mm og 570 mm deling.

Materialeforbrug ca. 2,5 stk/m².

VVS nr	Art. nr	l mm	b mm
33.9201.025	1009132	1150	280



Beskrivelse	Mængde	enhed
Uponor Multi varmfordelingsplade 20mm 1150x280x0,55mm AL	40	stk

Uponor Comfort Pipe PLUS rør i rulle

Uponor Comfort Pipe PLUS-rør med ekstra udvendigt beskyttelseslag til anvendelse i gulvvarmesystemer. Kan anvendes både i beton og i varmfordelingsplader. Kontinuerlig temperatur 70°C, max. 95°C kortvarigt. Består af fornettet polyethylen og er forsynet med ilddiffusionsspærre.

Materialeforbrug 5 m/m² ved c/c 200 mm.

Materialeforbrug 3,3 m/m² ved c/c 300 mm.

6 bar. Leveres i ruller.

VVS nr	Art. nr	d mm	s mm	p bar	L m	V l/m	farve
08.7217.106	1009229	20	2.0	6	60	0,2	hvid
08.7217.120	1009228	20	2.0	6	120	0,2	hvid
08.7217.124	1009230	20	2.0	6	240	0,2	hvid
08.7217.148	1009231	20	2.0	6	480	0,2	hvid
08.7217.100	1009232	20	2.0	6	1000	0,2	hvid

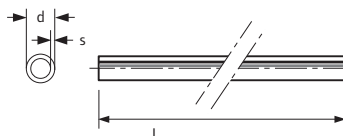

Beskrivelse	Mængde	enhed
Uponor Comfort Pipe PLUS rør i rulle 20x2,0 60m	60	m
Uponor Comfort Pipe PLUS rør i rulle 20x2,0 120m	120	m
Uponor Comfort Pipe PLUS rør i rulle 20x2,0 240m	240	m
Uponor Comfort Pipe PLUS rør i rulle 20x2,0 480m	480	m
Uponor Comfort Pipe PLUS rør i rulle 20x2,0 1000m	1000	m

Uponor Vario koblingssæt PEX

Uponor Koblingssæt 3/4" Eurokonus med integreret klemmering anvendes for Uponor Vario PLUS fordelerrør ved montering af Uponor Comfort eller Comfort PLUS-rør. Må kun benyttes med Uponor rør og fordelerrør.

VVS nr	Art. nr	d mm	IG inch	s mm	SW mm
04.5467.020	1065290	20	G3/4"	1,9/2,0	30



Beskrivelse	Mængde	enhed
Uponor Vario koblingssæt PEX 20x1,9/2,0-G3/4"FTEuro	1	stk

Uponor Siccus 20

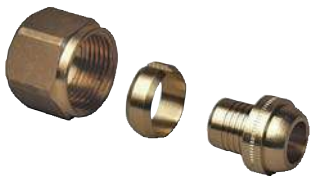

VVS nr	Art. nr	d mm	IG inch	s mm
04.5179.820	1009196	20	3/4	2.0

Uponor FPL-X koblingssæt

Koblingssæt med omløber og støttebøsning.

Beskrivelse	Mængde	enhed
Uponor FPL-X koblingssæt 20x2,0-G3/4"	1	stk



VVS nr	Art. nr	d mm	l mm	z mm
04.5319.120	1008440	20	47	3

Uponor Q&E lige kobling DR

Lige kobling til samling af Uponor PE-Xa rør.
Produceret i afzinkningsfri messing. NKB dimensioner.
Q&E koblingssystem må kun anvendes sammen med Uponor PE-Xa rør.

Inkl. Q&E ringe.

Beskrivelse	Mængde	enhed
Uponor Q&E lige kobling DR 20-20	10	stk



VVS nr	Art. nr	r mm	di mm
08.7251.021	1001229	115	22

Uponor Multi bukkefix

Plast. Anvendes til at aflaste gulvvarmerøret ved tilslutning til fordelerrør eller lignende

Beskrivelse	Mængde	enhed
Uponor Multi bukkefix -20	50	stk



VVS nr	Art. nr	d mm	r mm
08.7251.020	1034554	16-20	75

Uponor Multi bukkefix plast

Anvendes i forbindelse med opføring af rør gennem beton/
bjælkelag.
Justerbar vinkel 0-90 grader.

Beskrivelse	Mængde	enhed
Uponor Multi bukkefix plast 20	20	stk

Uponor Calma 20

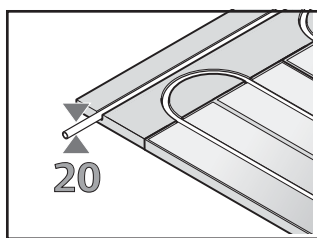

Et gulvvarmesystem til montering i træbjælkelag. Gulvvarmepladen har trinlydsdæmpende egenskaber. Systemet består sporede specialplader, varmefordelingsplader, rør samt tilbehør og kan kombineres med et

stort udvalg af fordelerrør, shunte mv. Kan anvendes til både varme og køling og har høj kapacitet i forhold til traditionelle forskallings løsninger. Systemet kan med fordel anvendes til renovering af lejligheder hvor der er krav til trinlydsdæmpning



Fordele

- Høj kapacitet, hurtig reaktionstid
- Kan anvendes direkte på træbjælkelag
- Let konstruktion
- Trinlydsdæmpende egenskaber

Komponenter



Gulvvarmeplader, gulvvarmefordelingsplader

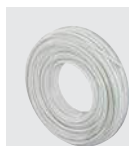

Gulvvarmerør



Tilbehør



Koblinger, fittings mv.

Relaterede systemer

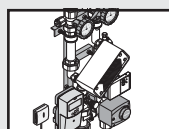

Uponor Fluvia shunte og pumper

Side 88

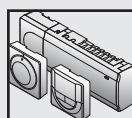

Kontrolsystem

Side 105

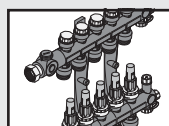

Vario PLUS Fordelerrør/kabinetter

Side 66

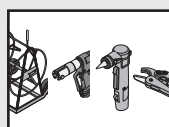

Uponor Værktøj

Side 285

Uponor Calma 20



VVS nr	Art. nr	ND	l mm	b mm	h mm	ra mm	A m ²
33.9272.037	1034344	36	1800	600	36	300	1,08



VVS nr	Art. nr	ND	l mm	b mm	h mm	ra mm	A m ²
33.9272.120	1034345	36	1800	600	36	100	1,08



VVS nr	Art. nr	ND	l mm	b mm	h mm	A m ²
33.9272.537	1034346	36	1800	300	36	0,54



VVS nr	Art. nr	l mm	b mm
33.9201.025	1009132	1150	280

Uponor Calma 20 gulvvarmeplade trindæmp.

Trinlydsdæmpende plade med spor til Comfort Pipe PLUS-rør 20 x 2 mm, c/c 300 mm.

Benyttes sammen med 20 mm varmfordelingsplader.
Materialeforbrug ca 1x stk/m².

Beskrivelse	Mængde	enhed
Uponor Calma 20 gulvvarmeplade trindæmp. 20mm 1800x600x36mm	30	stk

Uponor Calma 20 gulvvarmeplade trindæmp.

Trinlydsdæmpende plade med spor til Comfort Pipe PLUS-rør 20 x 2 mm. Til fødeledninger.

Beskrivelse	Mængde	enhed
Uponor Calma 20 gulvvarmeplade trindæmp. 20mm 1800x600x36mm	30	stk

Uponor Calma 20 vendeplade trinlyddæmpet

Trinlydsdæmpende vendeplade med spor til Comfort Pipe PLUS-rør 20 x 2 mm, c/c 300 mm.

Beskrivelse	Mængde	enhed
Uponor Calma 20 vendeplade trinlyddæmpet 20mm 1800x300x36mm	60	stk

Uponor Multi varmfordelingsplade

Aluminium 0,5 mm. Spor til Uponor Comfort Pipe PLUS-rør 20 x 2 mm. Længde 1150 mm, bredde 280 mm. 2 knækanvisninger med hhv. 190 mm, 390 mm og 570 mm deling.
Materialeforbrug ca. 2,5 stk/m².

Beskrivelse	Mængde	enhed
Uponor Multi varmfordelingsplade 20mm 1150x280x0,55mm AL	40	stk

Uponor Calma 20

Uponor Comfort Pipe PLUS rør i rulle

Uponor Comfort Pipe PLUS-rør med ekstra udvendigt beskyttelseslag til anvendelse i gulvvarmesystemer. Kan anvendes både i beton og i varmfordelingsplader. Kontinuerlig temperatur 70°C, max. 95°C kortvarigt. Består af fornettet polyethylen og er forsynet med ilt diffusionsspærre.

Materialeforbrug 5 m/m² ved c/c 200 mm.
Materialeforbrug 3,3 m/m² ved c/c 300 mm.
6 bar. Leveres i ruller.

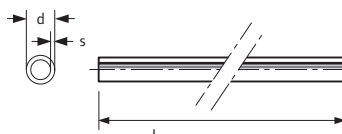

VVS nr	Art. nr	d mm	s mm	p bar	L m	V l/m	farve
08.7217.106	1009229	20	2.0	6	60	0,2	hvid
08.7217.120	1009228	20	2.0	6	120	0,2	hvid
08.7217.124	1009230	20	2.0	6	240	0,2	hvid
08.7217.148	1009231	20	2.0	6	480	0,2	hvid
08.7217.100	1009232	20	2.0	6	1000	0,2	hvid

Beskrivelse	Mængde	enhed
Uponor Comfort Pipe PLUS rør i rulle 20x2,0 60m	60	m
Uponor Comfort Pipe PLUS rør i rulle 20x2,0 120m	120	m
Uponor Comfort Pipe PLUS rør i rulle 20x2,0 240m	240	m
Uponor Comfort Pipe PLUS rør i rulle 20x2,0 480m	480	m
Uponor Comfort Pipe PLUS rør i rulle 20x2,0 1000m	1000	m

Uponor Vario koblingssæt PEX

Uponor Koblingssæt 3/4" Eurokonus med integreret klemmering anvendes for Uponor Vario PLUS fordelerrør ved montering af Uponor Comfort eller Comfort PLUS-rør. Må kun benyttes med Uponor rør og fordelerrør.

VVS nr	Art. nr	d mm	IG inch	s mm	SW mm
04.5467.020	1065290	20	G3/4"	1,9/2,0	30



Beskrivelse	Mængde	enhed
Uponor Vario koblingssæt PEX 20x1,9/2,0-G3/4"FTEuro	1	stk

Uponor FPL-X koblingssæt

Koblingssæt med omløber og støttebøsning.

VVS nr	Art. nr	d mm	IG inch	s mm
04.5179.820	1009196	20	3/4	2.0



Beskrivelse	Mængde	enhed
Uponor FPL-X koblingssæt 20x2,0-G3/4"	1	stk

Uponor Q&E lige kobling DR

Lige kobling til samling af Uponor PE-Xa rør. Produceret i afzinkningsfri messing. NKB dimensioner. Q&E koblingssystem må kun anvendes sammen med Uponor PE-Xa rør.

Inkl. Q&E ringe.

VVS nr	Art. nr	d mm	l mm	z mm
04.5319.120	1008440	20	47	3



Beskrivelse	Mængde	enhed
Uponor Q&E lige kobling DR 20-20	10	stk

Uponor Calma 20



VVS nr	Art. nr	r mm	di mm
08.7251.021	1001229	115	22

Uponor Multi bukkefix

Plast. Anvendes til at aflaste gulvvarmerøret ved tilslutning til fordelerrør eller lignende

Beskrivelse	Mængde	enhed
Uponor Multi bukkefix -20	50	stk



VVS nr	Art. nr	d mm	r mm
08.7251.020	1034554	16-20	75

Uponor Multi bukkefix plast

Anvendes i forbindelse med opføring af rør gennem beton/bjælkelag.

Justerbar vinkel 0-90 grader.

Beskrivelse	Mængde	enhed
Uponor Multi bukkefix plast 20	20	stk

Uponor Magna

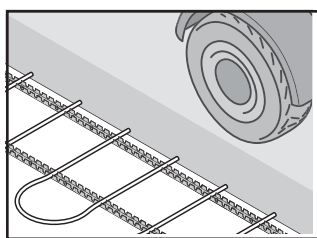

Et gulvvarmesystem til montering på armeringsnet i beton til industrielt brug.

Anvendes typisk til større arealer i lagerhaller, kølehusse eller lignende. Systemet består af 25 mm rør samt industrifordeler med koblinger og tilbehør.

ger og tilbehør.



Fordele

- Høj kapacitet og store vandmængder
- Kan anvendes til både varme og køling
- Fleksibel udlægning på armeringsnet

Komponenter



Rør, koblinger, fittings mv.

Relaterede systemer

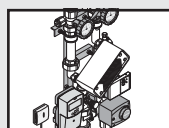

Uponor Fluvia shunte og pumper

Side 88

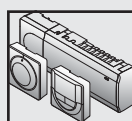

Kontrolsystem

Side 105

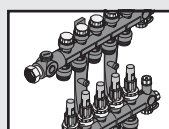

**Vario PLUS
Fordelerrør/kabinetter**

Side 66

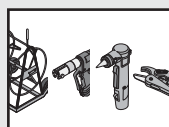

Uponor Værktøj

Side 285

Uponor Magna



VVS nr	Art. nr	l mm	b mm
08.7421.125	1009222	150	1.25



VVS nr	Art. nr	d mm	s mm	p bar	L m	farve
08.7225.124	1062888	25	2.3	6	220	hvid
08.7225.130	1062889	25	2.3	6	300	hvid
08.7225.164	1063907	25	2.3	6	640	hvid

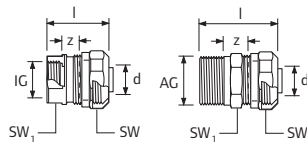

VVS nr	Art. nr	d mm	AG inch	l mm	SW mm	z mm
08.7883.224	1005295	25	R 3/4	50	37/27	15
08.7883.225	1005298	25	R 1	53	37/34	20

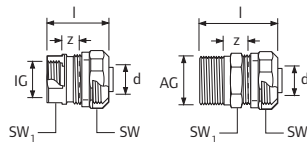

VVS nr	Art. nr	d mm	IG inch	l mm	SW mm	z mm
08.7883.226	1005297	25	Rp 3/4	35	37/31	8
08.7883.227	1005296	25	Rp 1	40	37/38	8

Uponor Classic ståltrådsbindere

Til fastgørelse af Uponor Comfort Pipe PLUS-rør på armeringsnet.

Forbrug ca. 1,5 stk/meter rør.

Beskrivelse	Mængde	enhed
Uponor Classic ståltrådsbindere 150x1,25mm 250pcs	1	stk

Uponor Comfort Pipe PLUS rør i rulle

Uponor Comfort Pipe PLUS-rør med ekstra udvendigt beskyttelseslag til anvendelse i gulvvarmesystemer. Kan anvendes både i beton og i varmefordelingsplader. Kontinuerlig temperatur 70°C, max. 95°C kortvarigt. Består af fornettet polyethylen og er forsynet med ilddiffusionsspærre.

Materialeforbrug 3,3 m/m² ved c/c 300 mm.
6 bar. Leveres i ruller.

Beskrivelse	Mængde	enhed
Uponor Comfort Pipe PLUS rør i rulle 25x2,3 220m	220	m
Uponor Comfort Pipe PLUS rør i rulle 25x2,3 300m	300	m
Uponor Comfort Pipe PLUS rør i rulle 25x2,3 640m	640	m

Uponor Fit koblingsæt nippel

Koblinger. Anvendes til Uponor PE-Xa rør.

Beskrivelse	Mængde	enhed
Uponor Fit koblingsæt nippel 25x2,3-R3/4*MT	10	stk
Uponor Fit koblingsæt nippel 25x2,3-R1*MT	10	stk

Uponor Fit koblingsæt muffe

Koblinger. Anvendes til Uponor PE-Xa rør.

Beskrivelse	Mængde	enhed
Uponor Fit koblingsæt muffe 25x2,3-Rp3/4*FT	10	stk
Uponor Fit koblingsæt muffe 25x2,3-Rp1*FT	100	stk

Uponor Magna

Uponor Magna industriford.rør grundpakke

Til Uponor industrifordelermodul bestående af forskruinger m/omløbere, termometersæt, påfyldningshaner, manometer og ophængningsbeslag.

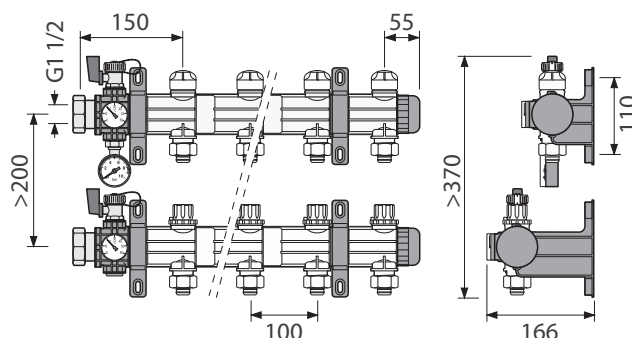

VVS nr	Art. nr
46.6247.311	1045815

Beskrivelse	Mængde	enhed
Uponor Magna industriford.rør grundpakke K1	1	stk

Uponor Magna industrifordelerrørmodul

Fordelermodul med 1" omløber – leveres med koblingssæt til 25 x 2,3 mm rør. Leveres parvis til 1 kreds.

Indregulering af kreds foretages på fremløbsfordelerrøret. Håndhjul kan med fordel erstattes af Uponor PRO telestat art. nr. 1000138.

Fordelermodul kan også anvendes til gulvvarme/ køling med Uponor PE-Xa rør eller Uponor MLC rør sammen med Uponor Eurokonus koblingssæt.

VVS nr	Art. nr	p bar	VN m ³ /h
04.6252.111	1045813	6	8



Beskrivelse	Mængde	enhed
Uponor Magna industrifordelerrørmodul dim 25	1	stk

Uponor SPI Magna

Klemring til 25mm omløber

VVS nr	Art. nr
	1030154

Beskrivelse	Mængde	enhed
Uponor SPI Magna DIM. 25	10	stk



Fotografen er på vej

Uponor SPI Magna

Omløber 25 mm

VVS nr	Art. nr
	1030155

Beskrivelse	Mængde	enhed
Uponor SPI Magna	10	stk



Fotografen er på vej

Uponor Magna



VVS nr	Art. nr
04.6251.111	1030135

Uponor Magna afspærringsventil

Afspærringsventil til Magna fordelerrør.

Beskrivelse	Mængde	enhed
Uponor Magna afspærringsventil 2x G 1 1/2	1	stk



VVS nr	Art. nr
46.6235.224	1045816

Uponor Magna ophængbeslag sæt t/ford.rør

Til Uponor industrifordelerrør.

Beskrivelse	Mængde	enhed
Uponor Magna ophængbeslag sæt t/ford.rør	1	stk



VVS nr	Art. nr	p bar	VN m ³ /h
04.6252.211	1058340	6	14

Uponor Magna industrifordelermodul

Uponor Magna fordelerrør til bajonetkobling 11/2" tilslutning , anvendes til kobling af flere energikurve. Grundsæt (Art nr : 1045815) og koblinger skal bestilles separat.

Beskrivelse	Mængde	enhed
Uponor Magna industrifordelermodul 11/2" 14m ³ /h	1	par



VVS nr	Art. nr	do mm
04.6252.212	1058341	32

Uponor Magna Bajonetfatning

Bajonetkobling til Uponor Magna Fordelerrør

Beskrivelse	Mængde	enhed
Uponor Magna Bajonetfatning 32mm	1	par



VVS nr	Art. nr
04.6266.020	1030134

Uponor Magna flowmåler

Ventilindsats med flowmåler, for montering i fremløb 4-20 l/m

Beskrivelse	Mængde	enhed
Uponor Magna flowmåler	1	stk

Uponor Magna

Uponor Vario PLUS ventilværktøj

Anvendes ved udskiftning af indsatsen i Uponor Pro frem- og returfordelerrør.

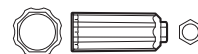
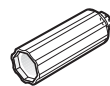

VVS nr	Art. nr
08.7604.184	1009216

Beskrivelse	Mængde	enhed
Uponor Vario PLUS ventilværktøj	1	stk

Uponor Meltaway

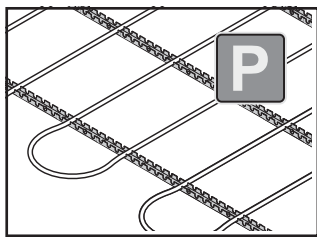

Et system til anvendelse i terræn hvor man ønsker at holde overfladen sne eller isfrit. Ved installation af Meltaway-systemet kræves der kun en vandtemperatur på +35°C. Et Meltaway-system kan dimensioneres til

varmeeffekter fra nogle få watt til 350 watt pr. m². Afgørende for den valgte effekt er den geografiske beliggenhed og formålet med anlægget.



Fordele

- Høj kapacitet ved lave temperatur
- Ingen saltning eller grusning ,som ødelægger belægning
- Meget anvendelig til spildvarme
- Kan anvendes i asfaltbelægning
- Lave vedligeholdelsesomkostninger

Komponenter

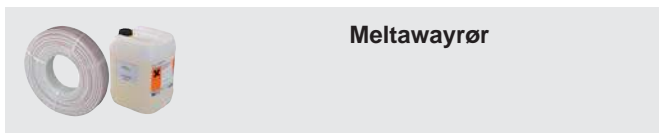

Meltawayrør

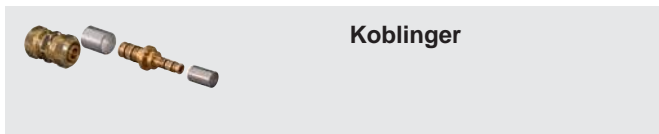

Koblinger

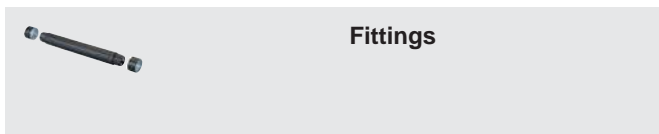

Fittings

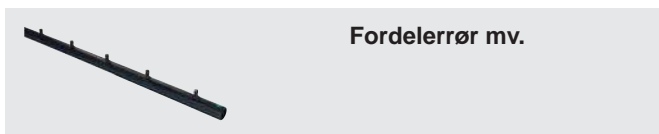

Fordelerrør mv.

Relaterede systemer

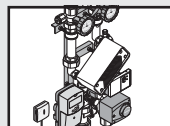

Uponor Fluvia shunte og pumper

Side 88

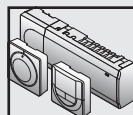

Kontrolsystem

Side 105

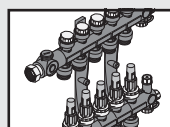

Vario PLUS
Fordelerrør/kabinetter

Side 66

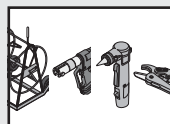

Uponor Værktøj

Side 285

Uponor Meltaway

Uponor Classic ståltrådsbindere

Til fastgørelse af Uponor Comfort Pipe PLUS-rør på armeringsnet.

Forbrug ca. 1,5 stk/meter rør.

VVS nr	Art. nr	l mm	b mm
08.7421.125	1009222	150	1.25



Beskrivelse	Mængde	enhed
Uponor Classic ståltrådsbindere 150x1,25mm 250pcs	1	stk

Uponor Meltaway rør i rulle

Uponor Meltaway rør i rulle som består af fornettet polyethylen (PEX) for ekstra fleksibilitet og temperaturbestandighed.

VVS nr	Art. nr	d mm	s mm	p bar	L m	farve
08.7236.025	1033625	25	2.3	4,5	1020	orange



Beskrivelse	Mængde	enhed
Uponor Meltaway rør i rulle 25x2,3 1020m	1020	m

Uponor Fit koblingssæt nippel

Koblinger. Anvendes til Uponor PE-Xa rør.

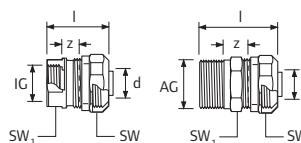

VVS nr	Art. nr	d mm	AG inch	l mm	SW mm	z mm
08.7883.224	1005295	25	R 3/4	50	37/27	15
08.7883.225	1005298	25	R 1	53	37/34	20

Beskrivelse	Mængde	enhed
Uponor Fit koblingssæt nippel 25x2,3-R3/4*MT	10	stk
Uponor Fit koblingssæt nippel 25x2,3-R1*MT	10	stk

Uponor Fit koblingssæt muffe

Koblinger. Anvendes til Uponor PE-Xa rør.

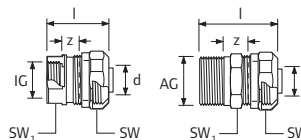

VVS nr	Art. nr	d mm	IG inch	l mm	SW mm	z mm
08.7883.226	1005297	25	Rp 3/4	35	37/31	8
08.7883.227	1005296	25	Rp 1	40	37/38	8

Beskrivelse	Mængde	enhed
Uponor Fit koblingssæt muffe 25x2,3-Rp3/4*FT	10	stk
Uponor Fit koblingssæt muffe 25x2,3-Rp1*FT	100	stk

Uponor Meltaway



VVS nr	Art. nr	d mm	s mm
08.7237.025	1033672	25	2.3

Uponor Meltaway kobling

Til 25 x 2,3 mm PEX-rør.

Beskrivelse	Mængde	enhed
Uponor Meltaway kobling 25x2,3 145mm	1	stk



VVS nr	Art. nr	r mm	di mm	farve
08.7251.125	1009006	134	25,5	galv steel

Uponor Multi bukkefix metal

Forzinket stål. Anvendes til at aflaste gulvvarmerøret ved tilslutning til fordelerrør eller lignende.

Beskrivelse	Mængde	enhed
Uponor Multi bukkefix metal -25	10	stk

Uponor Vario



Vario systemet består af fordelerrør i både plast og messing samt en række tilbehør til at koble fordelerrørssystemet til varmesystemet. Enten via en shunt eller direkte på gulvvarmeslangerne. Gulvvarmeslanger

kan tilsluttes til fordelerrøret med Uponors unikke Q&E samlemetode eller med traditionelle 3/4" Euro eller FPL-X koblinger, som findes til Uponor gulvvarmesystemer.



Komponenter



Fordelerrør



Koblinger

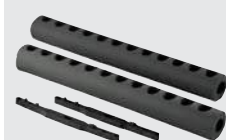

Isolering



Telestater

Fordele

- Bredt program til alle typer af dimensioner
- Modulært system som kan tilpasses det enkelte behov
- Uponors unikke Q&E samlemetode kan benyttes

Relaterede systemer

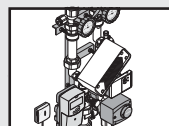

**Fluvia
Pumper og shunte**

Side 88

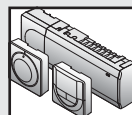

Kontrolsystem

Side 105

Uponor Vario PLUS

Uponor Vario PLUS fordelerrørssæt Q&E

Fordelermodul, c/c 50 mm, for gulvvarme med Uponor Comfort Pipe PLUS-rør 20 x 2,0 mm. Leveres parvis med fremløbs- og returfordelerrør komplet med Q&E-ringe. Indregulering af kredsene foretages på fremløbsfordelerrøret. Håndhjulene på returfordelerrøret kan erstattes med Uponor telestat, art.nr. 1000138.



VVS nr	Art. nr	outlets	d mm	p bar	VN m ³ /h
08.7600.001	1044710	1	17	6	35
08.7600.003	1044711	3	17	6	35
08.7600.004	1044712	4	17	6	35
08.7600.006	1044713	6	17	6	35
08.7600.101	1034514	1	20	6	35
08.7600.103	1032703	3	20	6	35
08.7600.104	1032704	4	20	6	35
08.7600.106	1032705	6	20	6	35

Beskrivelse	Mængde	enhed
Uponor Vario PLUS fordelerrørssæt Q&E LS 1X 17x2,0	1	sæt
Uponor Vario PLUS fordelerrørssæt Q&E LS 3X 17x2,0	1	sæt
Uponor Vario PLUS fordelerrørssæt Q&E LS 4X 17x2,0	1	sæt
Uponor Vario PLUS fordelerrørssæt Q&E LS 6X 17x2,0	1	sæt
Uponor Vario PLUS fordelerrørssæt Q&E LS 1X 20x2,0	1	sæt
Uponor Vario PLUS fordelerrørssæt Q&E LS 3X 20x2,0	1	sæt
Uponor Vario PLUS fordelerrørssæt Q&E LS 4X 20x2,0	1	sæt
Uponor Vario PLUS fordelerrørssæt Q&E LS 6X 20x2,0	1	sæt

Uponor Vario PLUS fordelerrørssæt

Fordelermodul, c/c 50 mm, for gulvvarme med 3/4" Eurokonus til Uponor Comfort Pipe PLUS, Comfort og MLCP-rør. Leveres parvis med fremløbs- og returfordelerrør. Indregulering af kredsene foretages på fremløbsfordelerrøret. Bemærk at koblingssæt ikke medfølger.

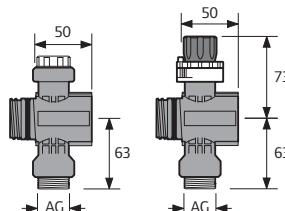

VVS nr	Art. nr	outlets	p bar	l mm
08.7605.131	1042420	1	6	50
08.7605.133	1030580	3	6	150
08.7605.134	1030581	4	6	200
08.7605.136	1030582	6	6	300

Beskrivelse	Mængde	enhed
Uponor Vario PLUS fordelerrørssæt LS 1X 3/4 Euro	1	sæt
Uponor Vario PLUS fordelerrørssæt LS 3X 3/4 Euro	1	sæt
Uponor Vario PLUS fordelerrørssæt LS 4X 3/4 Euro	1	sæt
Uponor Vario PLUS fordelerrørssæt LS 6X 3/4 Euro	1	sæt

Uponor Vario koblingssæt PEX

Uponor Koblingssæt 3/4" Eurokonus med integreret klemmering anvendes for Uponor Vario PLUS fordelerrør ved montering af Uponor Comfort eller Comfort PLUS-rør. Må kun benyttes med Uponor rør og fordelere.



VVS nr	Art. nr	d mm	IG inch	s mm	SW mm
04.5467.012	1065282	12	G3/4"	1,7	30
04.5467.016	1065284	16	G3/4"	1,8/2,0	30
04.5467.017	1065286	17	G3/4"	2,0	30
04.5467.020	1065290	20	G3/4"	1,9/2,0	30

Beskrivelse	Mængde	enhed
Uponor Vario koblingssæt PEX 12x1,7-G3/4" FTEuro	1	stk
Uponor Vario koblingssæt PEX 16x1,8/2,0-G3/4" FTEuro	1	stk
Uponor Vario koblingssæt PEX 17x2,0-G3/4" FTEuro	1	stk
Uponor Vario koblingssæt PEX 20x1,9/2,0-G3/4" FTEuro	1	stk

Uponor Vario PLUS



VVS nr	Art. nr	l mm
46.6247.124	1009209	150

Uponor Vario PLUS grundpakke

Til Uponor Vario PLUS 1" fordelerrør bestående af ophængningsbeslag, endestykker med bypass, forskruninger med omløbere og termometersæt.

Beskrivelse	Mængde	enhed
Uponor Vario PLUS grundpakke K1	1	stk



VVS nr	Art. nr
08.7604.200	1063207

Uponor Vario PLUS isolerings-kit

Til Uponor Vario Plus fordelerrør, består af 2 fleksible slanger med huller til ventiler og rørtilslutninger. Med 2 afstandsstykker til monteringsbeslag, skruer, klips. Isoleringstykkelse 19 mm, 0,038 W/mK, brand klassifikation BLS3d0 (EN 13501-1). Længde 665 mm, til fordelerrør med 2-12 kredse.

Beskrivelse	Mængde	enhed
Uponor Vario PLUS isolerings-kit	1	par



VVS nr	Art. nr	AG inch
08.7602.150	1032702	1

Uponor Vario PLUS koblings sæt vinkel

Til tilslutning af fødeledninger. Leveres i par med en kort og en lang vinkel. Kompletteres med distancestykker, art.nr. 1009215, ved tilslutning oppefra.

Beskrivelse	Mængde	enhed
Uponor Vario PLUS koblings sæt vinkel 122/42	1	sæt



VVS nr	Art. nr	DN inch
08.7604.168	1009215	1

Uponor Vario PLUS distancestykker i sæt

Anvendes for at vende koblings sæt opad, eller for at vende et fordelermodulet 180°.

Beskrivelse	Mængde	enhed
Uponor Vario PLUS distancestykker i sæt	1	stk



VVS nr	Art. nr	IG inch
08.7602.176	1009214	3/4

Uponor Vario PLUS slangetilslutning

Tilslutning på Uponor Pro 1" Q&E fordelers endestykke ved påfyldning, trykprøvning mm. G 3/4" x 1/2" slangetilslutning.

Beskrivelse	Mængde	enhed
Uponor Vario PLUS slangetilslutning G3/4 x 1/2	1	stk

Uponor Vario PLUS

Uponor Vario PLUS freml.vent m/flowmåler

Ventilindsats med flowmåler, for montering i fremløbsfordeler.
4 l/m.



VVS nr	Art. nr
08.7604.107	1009217

Beskrivelse	Mængde	enhed
Uponor Vario PLUS freml.vent m/flowmåler 4 l/min	1	stk

Uponor Vario PLUS ventilværktøj

Anvendes ved udskiftning af indsatsen i Uponor Pro frem- og returfordelerrør.



VVS nr	Art. nr
08.7604.184	1009216

Beskrivelse	Mængde	enhed
Uponor Vario PLUS ventilværktøj	1	stk

Uponor Vario PLUS telestat udv. gevind Pro

Termoelektrisk 24 V 2 W til Vario PLUS fordelerrør. Med funktionsindikator. Strømløst lukket. Monteres på gulvvarme-fordelerrørets fremløbsventil.



VVS nr	Art. nr	d mm	AG mm	P W	OV V	h mm
46.6235.124	1000138	40	30x1,5	~2	24	54

Beskrivelse	Mængde	enhed
Uponor Vario PLUS telestat udv. gevind Pro NC MT 30x1,5 24V	1	stk

Uponor Vario PLUS telestat Pro

Termoelektrisk 230 V. til Vario PLUS fordelerrør. Med funktionsindikator. Strømløst lukket. Monteres på gulvvarmefordelerrørets fremløbsventil.



VVS nr	Art. nr	d mm	AG mm	P W	OV V	h mm
46.6235.126	1005605	40	30x1,5	~2	230	54

Beskrivelse	Mængde	enhed
Uponor Vario PLUS telestat Pro 230V NC MT 30x1,5	1	stk

Uponor Vario PLUS telestat 100kOhm

Elektrisk 24 V NC 0-10V stryesignal til Vario PLUS fordelerrør.

Strømløst lukket. Monteres på gulvvarmefordelerrørets fremløbsventil.

Anvendes typisk i installationer hvor man anvender en ekstern kontrolenhed via CTS



VVS nr	Art. nr	AG mm	P W	RE kohm	l mm	b mm	h mm	h1 mm	farve
	1005544	30x1,5	1,5	100	53	43	58	63	RAL 9010

Beskrivelse	Mængde	enhed
Uponor Vario PLUS telestat 100kOhm 24V NC MT30x1,5 0-10V DC	1	stk

Uponor Vario PLUS

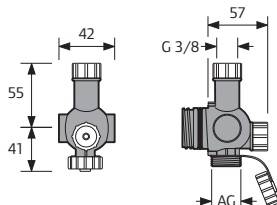

VVS nr	Art. nr	AG inch
	1005226	G 3/4

Uponor SPI Vario PLUS

Endestykker med bypass til Uponor Vario Plus fordelerrør

Beskrivelse	Mængde	enhed
Uponor SPI Vario PLUS	1	par



VVS nr	Art. nr	AG inch
08.7602.108	1034518	1

Uponor SPI Vario PLUS

Endestykker med bypass til Uponor Vario Plus fordelerrør

Beskrivelse	Mængde	enhed
Uponor SPI Vario PLUS	1	sæt



VVS nr	Art. nr
08.7604.105	1034523

Uponor SPI Vario PLUS ventilindsats scale 1-5

Til Uponor Pro 1" fordelerrør. Indsatsen for fremløbsfordeleren leveres med håndhjul og begrænsningsring for indregulering. Anvend Uponor Pro-værktøjet, art.nr. 1009216 ved udskiftning.

Beskrivelse	Mængde	enhed
Uponor SPI Vario PLUS ventilindsats scale 1-5	10	stk



VVS nr	Art. nr
08.7604.106	1005250

Uponor SPI Vario PLUS

Returventilindsat til PRO 1" fordelerrør

Beskrivelse	Mængde	enhed
Uponor SPI Vario PLUS	1	stk

Uponor Vario PLUS

Uponor SPI Vario PLUS termometersæt

Bimetal-termometer, monteres på forskruingerne i Uponor Pro 1" grundpakke, art.nr. 1009209.



VVS nr	Art. nr
08.7604.118	1034524

Beskrivelse	Mængde	enhed
Uponor SPI Vario PLUS termometersæt D=40mm	1	sæt

Uponor SPI Vario PLUS

Endestykke med luftudlader til Uponor Vario Plus fordelerrør



VVS nr	Art. nr
	1038516

Beskrivelse	Mængde	enhed
Uponor SPI Vario PLUS	1	stk

Uponor SPI Vario PLUS

Ophængsbeslag til Uponor Vario Plus fordelerrør



VVS nr	Art. nr
	1046883

Beskrivelse	Mængde	enhed
Uponor SPI Vario PLUS 225-35-50	1	par

Uponor Vario B



VVS nr	Art. nr	outlets -	d mm	s mm
04.6256.120	1032716	2	20	2.0

Uponor gulvvarmefordeler 1" 2

1" fordelerrør med 2 afgreninger. Leveres komplet med integrerede fremløbs- og indreguleringsventiler og koblinger. Kan forsynes med telestat eller håndhjul.

Beskrivelse	Mængde	enhed
Uponor gulvvarmefordeler 1" 2 20X2,0	1	sæt



VVS nr	Art. nr	outlets -	d mm	s mm
04.6257.120	1032718	3	20	2.0

Uponor gulvvarmefordeler 1" 3

1" fordelerrør med 3 afgreninger. Leveres komplet med integrerede fremløbs- og indreguleringsventiler og koblinger. Kan forsynes med telestat eller håndhjul.

Beskrivelse	Mængde	enhed
Uponor gulvvarmefordeler 1" 3 20X2,0	1	sæt



VVS nr	Art. nr	outlets -	d mm	s mm
04.6258.120	1032720	4	20	2.0

Uponor gulvvarmefordeler 1" 4

1" fordelerrør med 4 afgreninger. Leveres komplet med integrerede fremløbs- og indreguleringsventiler og koblinger. Kan forsynes med telestat eller håndhjul.

Beskrivelse	Mængde	enhed
Uponor gulvvarmefordeler 1" 4 20X2,0	1	sæt



VVS nr	Art. nr	outlets -
04.6256.520	1034496	2
04.6257.520	1034497	3
04.6258.520	1034498	4

Uponor Vario B gulvv.fordelerrør messing WGF

1" fordelerrør med 3/4" tilslutninger. Leveres komplet med integrerede fremløbs- og indreguleringsventiler. Kan forsynes med telestat eller håndhjul. Leveres uden koblingsæt.

Beskrivelse	Mængde	enhed
Uponor Vario B gulvv.fordelerrør messing WGF 2X	1	sæt
Uponor Vario B gulvv.fordelerrør messing WGF 3X	1	sæt
Uponor Vario B gulvv.fordelerrør messing WGF 4X	1	sæt



VVS nr	Art. nr	d mm
04.5411.112	1067740	12

Uponor FPL-X koblingssæt PEX DR

Koblingssæt FPL-X til PEX. Afzinkningsfri messing. Med støttebøsning og klemring.

Beskrivelse	Mængde	enhed
Uponor FPL-X koblingssæt PEX DR 12x1,7-G3/4"FT	5	stk

Uponor Vario B

Uponor FPL-X koblingssæt

Koblingssæt med omløber og støttebøsning.

VVS nr	Art. nr	d mm	IG inch	s mm
04.5179.812	1034500	12	3/4	2.0
04.5179.817	1009195	17	3/4	2.0
04.5179.820	1009196	20	3/4	2.0



Beskrivelse	Mængde	enhed
Uponor FPL-X koblingssæt 12x2,0-G3/4"	1	stk
Uponor FPL-X koblingssæt 17x2,0-G3/4"	1	stk
Uponor FPL-X koblingssæt 20x2,0-G3/4"	1	stk

Uponor FPL-X koblingssæt MLC

FPL-X koblingssæt af forkrømet messing.

For tilslutning af Uponor 16x2 mm MLC rør på WTR-fordeler-rør.

1007515 benyttes på WTR 3/4" fordelerrør.

VVS nr	Art. nr	d mm	IG inch
04.5467.656	1034298	16	3/4

Beskrivelse	Mængde	enhed
Uponor FPL-X koblingssæt MLC 16-3/4"FT	20	stk



Uponor Vario B ophængingssæt WGF

Til gulvvarmefordeler 1".

VVS nr	Art. nr
08.7269.118	1032713

Beskrivelse	Mængde	enhed
Uponor Vario B ophængingssæt WGF 225mm	1	sæt



Uponor Vario B afsp.ventil vinkel sæt WGF

Til gulvvarmefordeler. Leveres som sæt.

VVS nr	Art. nr
40.5311.108	1032707
40.5310.108	1032709

Beskrivelse	Mængde	enhed
Uponor Vario B afsp.ventil vinkel sæt WGF G1	138	sæt
Uponor Vario B afsp.ventil lige sæt WGF G1	138	sæt



Uponor Vario B



VVS nr	Art. nr
04.6268.108	1032714

Uponor Vario B endestykke sæt WGF

Til gulvvarmefordeler. Leveres som sæt.

Beskrivelse	Mængde	enhed
Uponor Vario B endestykke sæt WGF G1	1	sæt



VVS nr	Art. nr	AG inch	IG inch	l mm	SW mm	z mm
08.7602.168	1005511	1	G 1	60	38	37

Uponor Vario tilslutningssæt m/omløbere

Med 1" omløbere. Anvendes til samling af Uponor Vario B WGF fordelerrør.

Leveres med 2 planpakninger.

Beskrivelse	Mængde	enhed
Uponor Vario tilslutningssæt m/omløbere G1-G1	1	stk



VVS nr	Art. nr	AG inch
04.6259.004	1009119	1/2

Uponor Vario B by-pass messing WGF

Til gulvvarmefordeler, 90 l/h.

Beskrivelse	Mængde	enhed
Uponor Vario B by-pass messing WGF S_G1/2	1	stk



VVS nr	Art. nr	AG inch	IG inch
04.6265.106	1009142	3/4	3/4

Uponor Vario B flowmåler WGF

8 l/min. Til montering på afgrening af fordelerrør.

Beskrivelse	Mængde	enhed
Uponor Vario B flowmåler WGF G3/4 2-8 l/min	12	stk



VVS nr	Art. nr
40.1962.080	1009141

Uponor Vario B håndhjul i plast WGF

I plast til fremløbsventil på fordelerrør, ved manuel regulering.

Beskrivelse	Mængde	enhed
Uponor Vario B håndhjul i plast WGF M28	30	stk

Uponor Vario B

Uponor SPI Vario pakdåse WGF

Til 1" og 1 1/4" gulvvarmefordeler.

VVS nr	Art. nr
04.6268.151	1034390

Beskrivelse	Mængde	enhed
Uponor SPI Vario pakdåse WGF	50	stk



Uponor SPI Vario B indsats fremløbsventil WGF

Til Uponor WGF 1" fordelerrør fremløb.

VVS nr	Art. nr
04.6268.152	1034556

Beskrivelse	Mængde	enhed
Uponor SPI Vario B indsats fremløbsventil WGF	200	stk



Uponor Vario B telestat WGF

Termoelektrisk 24 V 2 W til Vario B fordelerrør. Med funktionsindikator. Strømløst lukket. Monteres på gulvvarmefordelerrørets fremløbsventil.

VVS nr	Art. nr	d mm	IG mm	P W	OV V	h mm
46.6235.024	1007249	40	28x1,5	~ 2	24	56

Beskrivelse	Mængde	enhed
Uponor Vario B telestat WGF 24V NC FT M28x1,5	1	stk



Uponor Vario B telestat WGF

Termoelektrisk 230 V. til Vario B fordelerrør Med funktionsindikator. Strømløst lukket. Monteres på gulvvarmefordelerrørets fremløbsventil.

VVS nr	Art. nr	d mm	IG mm	P W	OV V	h mm
46.6235.230	1022244	40	28x1,5	~ 2	230	56

Beskrivelse	Mængde	enhed
Uponor Vario B telestat WGF 230V NC FT 28x1,5	1	stk



Uponor Vario B



VVS nr	Art. nr
	1034557

Uponor SPI Vario B indsats returventil WGF

Til Uponor WGF 1" fordelerrør retur

Beskrivelse	Mængde	enhed
Uponor SPI Vario B indsats returventil WGF		stk



VVS nr	Art. nr
	1034558

Uponor SPI Vario B prop WGF

3/8" Prop/beskyttelsesmuffe til WGF 1" returventil (Art. nr.: 1034557)

Beskrivelse	Mængde	enhed
Uponor SPI Vario B prop WGF	1	stk

Uponor Vario

Uponor Vario kugleventil

Til Uponor Pro 1" Q&E fordelerrør.



VVS nr	Art. nr	AG inch	IG inch
08.7603.108	1032701	1	1

Beskrivelse	Mængde	enhed
Uponor Vario kugleventil G1-G1	1	sæt

Uponor Vario fremløbsventil

Tilslutning G ½ indvendigt gevind og Eurocone G ¾ .
KVS = 1,2 . Justerbar KV 1,2-0 .

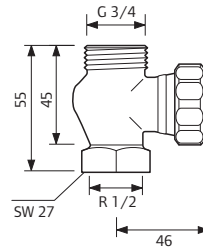

VVS nr	Art. nr	kvs m³/h
	1005107	1,2

Beskrivelse	Mængde	enhed
Uponor Vario fremløbsventil 1/2" - G3/4	1	stk

Uponor Vario returventil

Returventil som passer til Uponor Vario Plus telestat.
Tilslutning G ½ indvendigt gevind og Eurocone G ¾ .
KVS = 1,2 .

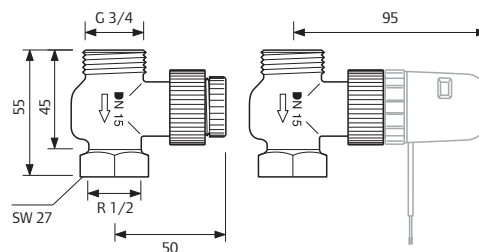

VVS nr	Art. nr	kvs m³/h
	1005108	1,2

Beskrivelse	Mængde	enhed
Uponor Vario returventil 1/2" - G3/4	1	stk

Uponor Vario

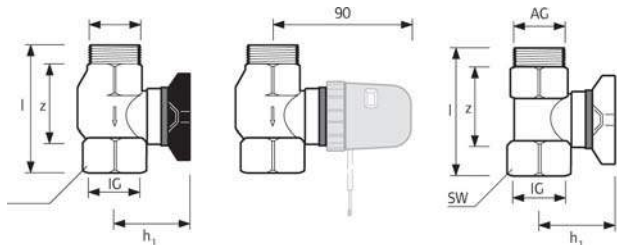

VVS nr	Art. nr	AG inch	IG inch	l mm	SW mm	h1 mm	z mm
08.7603.138	1032706	1	1				

Uponor Vario reguleringsventil sæt

Indreguleringsventil (hvidt håndtag) til fremløbet og afspæringsventil (sort håndtag) til returen. Tilpasset Uponor Pro 1" fordelerrør. Håndhjulet på afspæringsventilen kan erstattes med Uponor Pro telestat for elektronisk zoneregulering.

Beskrivelse	Mængde	enhed
Uponor Vario reguleringsventil sæt G1 - Rp1	1	sæt

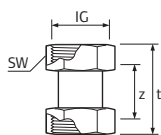

VVS nr	Art. nr	AG inch	IG inch	l mm	SW mm	z mm
08.7602.168	1005511	1	G 1	60	38	37

Uponor Vario tilslutningssæt m/omløbere

Med 1" omløbere. Anvendes til samling af Uponor Vario B WGF fordelerrør. Leveres med 2 planpakninger.

Beskrivelse	Mængde	enhed
Uponor Vario tilslutningssæt m/omløbere G1-G1	1	stk



VVS nr	Art. nr	l mm	b mm	h mm	farve
04.6277.107	1034377	550	100	850	RAL 9010
04.6277.112	1009188	850	100	850	RAL 9010

Uponor Vario fordelerrørsskab 2-6 kredse FK

Leveres med låsbar frontlåg.

Beskrivelse	Mængde	enhed
Uponor Vario fordelerrørsskab 2-6 kredse FK 550x98mm	1	stk
Uponor Vario fordelerrørsskab FK 850x98mm	1	stk



VVS nr	Art. nr
	1034332

Uponor SPI Vario overgangsnippel WGF

Anvendes som overgang mellem ældre 1 1/4" RWG fordelerrør, og de nuværende 1" WGF fordelerrør.

Beskrivelse	Mængde	enhed
Uponor SPI Vario overgangsnippel WGF G1 1/4x G1	1	sæt

Uponor Vario

Uponor SPI Vario WGF

Anvendes som overgang mellem ældre 1 1/4" RWG fordelerrør, og de nuværende 1" WGF fordelerrør.



VVS nr	Art. nr
	1034333

Beskrivelse	Mængde	enhed
Uponor SPI Vario WGF 1 1/4" x 1"FT		sæt

Uponor Vario shuntkoblingssæt ligeløb.

Ligeløbede kobling til pumpegruppe.



VVS nr	Art. nr
08.7206.208	1058573

Beskrivelse	Mængde	enhed
Uponor Vario shuntkoblingssæt ligeløb. G1-G1A	1	stk

Uponor Vario

Uponor Smart Multitelestat S

Termoelektrisk 230 V til montage på fordelerrør med M30x1,5mm adaptering.

Telestaten er specielt udviklet, testet og godkendt til Uponor Smatrix rumregulering med dynamisk automatisk regulering. Med funktionindikator.

Leveres låst halvt åben for at lette montagen. Fungerer strømløs lukket efter første gang telestaten får spænding.

CE Mærket

Farve: Blå

Beskyttelse klasse : IP 54

Spænding: 230 V / 50 HZ

VVS nr	Art. nr	l mm	b mm	h mm
46.6235.323	1087763	48	44	52

Beskrivelse	Mængde	enhed
Uponor Smart Multitelestat S 230V	1	par



Uponor Smart multitelestat S

Termoelektrisk 24 V til montage på fordelerrør med M30x1,5mm adaptering.

Telestaten er specielt udviklet, testet og godkendt til Uponor Smatrix rumregulering med dynamisk automatisk regulering. Med funktionindikator.

Leveres låst halvt åben for at lette montagen, fungerer strømløs lukket efter første gang telestaten får spænding.

CE Mærket

Farve: Blå

Beskyttelse klasse : IP 54

Spænding: 24V AC/DC

VVS nr	Art. nr	l mm	b mm	h mm
46.6235.324	1087778	48	44	52

Beskrivelse	Mængde	enhed
Uponor Smart multitelestat S 24V	1	par



Uponor Smatrix Move PRO

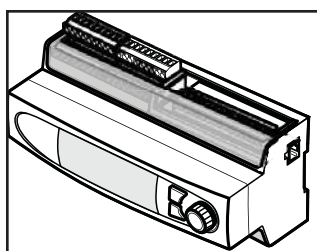

Uponor Smatrix move Pro kontrolenhed med vejrkompensering er en alsidig kontrolenhed, som kan styre fremløbstemperaturen i op til 4 forskellige zoner. Kan anvendes til varme, køling, varmt brugsvand samt snesmeltning.



Fordele

- Kan anvendes for opvarmning, køling, snesmeltning og varmt brugsvand
- Op til 4 varmezoner eller 3 varme og køling zoner
- Op til 2 snesmeltning zoner i én controller
- Som stand-alone (med kabelforbundne sensorer) eller i kombination med Smatrix Base PRO (bussystem)
- Kan integreres i CTS via Modbus RS-232 eller KNX via Smatrix Base Pro
- Nem installation og konfiguration

Komponenter

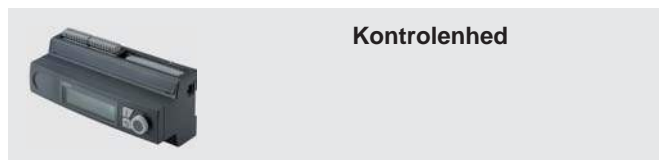

Kontrolenhed

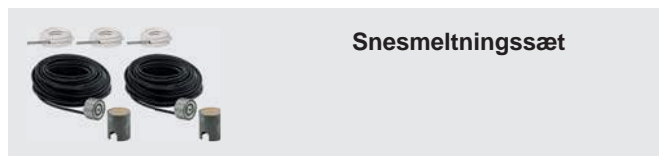

Snesmeltningsæt



Tilbehør

Relaterede systemer

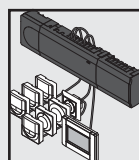

Uponor Base Pro

Side 117

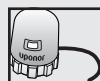

Uponor Vario PLUS
Fordelerrør/kabinetter

Side 66

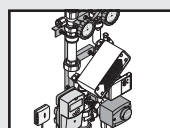

Uponor Fluvia shunte og
pumper

Side 88

Uponor Smatrix Move PRO



Uponor Smatrix Move PRO kontrolenhed m. vejrkompensering X-159

Uponor Smatrix move Pro kontrolenhed med vejrkompensering er en alsidig kontrolenhed, som kan styre fremløbstemperaturen i op til 4 forskellige zoner.

Kan anvendes til varme, køling, varmt brugsvand samt snesmeltning.

Er udstyret med opstartsguide integreret i kontrolenheden. Kan anvendes direkte i Modbus RTU (RS-232) baseret CTS systemer eller i KNX systemer via Smatrix Base PRO systemet.

Indeholder:

- X-159 kontrolenhed m. vejrkompensering
- SD kort for varmeapplikation
- SD kort for Varme/køle applikation
- Markeringssæt til klemmerækker
- Opstart guide

CE Mærket

Protokol:

Modbus-RTU (slave)

Smatrix Base PRO system bus.

Beskyttelse klasse : IP 20

Spænding: 230V 50Hz / 125 mA

VVS nr	Art. nr	l mm	d mm	b mm
46.6257.010	1087155	213,5	90	93,3

Beskrivelse	Mængde	enhed
Uponor Smatrix Move PRO kontrolenhed m. vejrkompensering X-159	1	stk

Uponor Smatrix Move PRO

Uponor Smatrix Move PRO snesmetningsæt S-152 + S-158

Uponor Smatrix Snesmeltningsæt anvendes til snesmeltning og kobles til Uponor Smatrix Move PRO X-159 kontrolenhed. Sættet består af 2 udskiftlige sensore S-158 inklusiv 25 meter ledning og montagesokkel til jord/overflade, som måler henholdsvis temperatur og fugtighed (nedbør).

Indeholder ligeledes 3 S-152 sensore til at måle henholdsvis frem og retur temperatur på sekundærsiden samt sensor til at måle retur tempertur på primærsiden (frostsikring)



CE Mærket

VVS nr	Art. nr	d mm	L m	h mm
46.6257.030	1087158			
46.6257.020	1087156	63	25	78

Beskrivelse	Mængde	enhed
Uponor Smatrix Move PRO snesmetningsæt S-152 + S-158	1	par
Uponor SPI Smatrix Move PRO snesmetnings sensor S-158	1	stk

Uponor Smatrix Move PRO rum sensor S-155

Uponor Smatrix Move PRO rum sensor S-155 anvendes hvis man ønsker at indekompensere sit varme og kølesystem. Tilsluttet (2 ledninger) direkte til Uponor Smatrix MOVE PRO Kontrolenhed X-159.

CE Mærket

Sensor type : NTC10

Beskyttelse klasse : IP 20

Måleområde: 0 °C ... 60 °C

VVS nr	Art. nr	l mm	d mm	b mm
46.6257.040	1087159	80	30	85

Beskrivelse	Mængde	enhed
Uponor Smatrix Move PRO rum sensor S-155	1	stk



Uponor Smatrix Move PRO fugtighedssensor S-157

Uponor Smatrix Move PRO fugtighedssensor RH S-157 anvendes i varme / kølesystem til dugpunktsikring

Tilsluttet (3 ledninger) direkte til Uponor Smatrix MOVE PRO Kontrolenhed X-159. Skal have selvstændig spænding

CE Mærket

Outout : 0-10V

Beskyttelse klasse : IP 20

Måleområde: 0-100 %

Spændning : 24V / 50-60 Hz

VVS nr	Art. nr	l mm	d mm	b mm
46.6257.050	1087160	80	30	85

Beskrivelse	Mængde	enhed
Uponor Smatrix Move PRO fugtighedssensor S-157	1	stk



Uponor Smatrix Move PRO



Uponor Smatrix Move PRO Kondensikringsæt ledningsført S-159

Uponor Smatrix Move PRO kondenssikringsæt S-159 anvendes i køleinstallationer hvor der er risiko for kondens. Anvendes med Smatrix Move PRO kontrolenhed X-159. Sensoren placeres på rør og converter kobles til X-159

CE mærket

Spænding: 24V / 50-60 Hz

Beskyttelses klasse: IP20

VVS nr	Art. nr	l mm	d mm	b mm
46.6257.060	1087165	85	36	60

Beskrivelse	Mængde	enhed
Uponor Smatrix Move PRO Kondensikringsæt ledningsført S-159	1	par

Uponor Smatrix Move PLUS

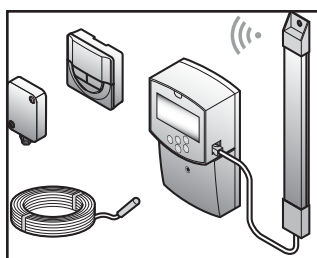

Move-familien er en ledningsført enhed til vejrkompenseret regulering af fremløbstemperaturen i varmeanlæg. Kan anvendes i kombination med shunt eller anden reguleringsventil. Hvis man ønsker fremløbstemperaturen kompenseret med rumtemperatur kan enheden

udvides med antenne og trådløs termostat som reference

Fordele

- Enkel at installere
- Velegnet til både nybyg og renovering



Komponenter



Vejrkompensator

Relaterede systemer

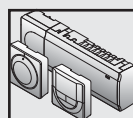

Kontrolsystem

Side 105

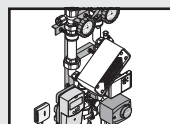

Uponor Fluvia shunte og pumper

Side 88

Uponor Smatrix Move PLUS



Uponor Smatrix Move vejrkompensator X-157

En ledningsført enhed til vejrkompenseret regulering af fremløbstemperaturen i varmeanlæg.

Indeholder vejrkompensator, fortrådet udendørsføler og fortrådet frem/retur føler.

Anvendes typisk som i kombination med shunt.

Hvis man ligeledes ønsker fremløbstemperaturen kompenseret med rumtemperatur kan enheden udvides med Smatrix move plus antenne A-155 RADIO vvs nr. 46.6256.010 og kan anvende trådløs termostat T-167, 166 som reference.

CE Mærket

Beskyttelse klasse: IP30

Farve: Grå

VVS nr	Art. nr	d mm	b mm	h mm
46.6255.020	1071693	53	86	160

Beskrivelse	Forpakning	Mængde	DKK/enhed
Uponor Smatrix Move vejrkompensator varme, ledningsført X-157 Wired	12	1 par	2221,75



Uponor SPI Smatrix Move PLUS antenne A-155 Radio

Antenne til Smatrix Move vejrkompensator

CE Mærket

Frekvens:868 MHz.

VVS nr	Art. nr	l mm	d mm	b mm
46.6256.010	1071676	200	15	23

Beskrivelse	Mængde	enhed
Uponor SPI Smatrix Move PLUS antenne A-155 Radio	1	stk



Uponor SPI Fluvia Move PLUS 230V

Motor til Uponor Move shuntgrupper 230 V

VVS nr	Art. nr	OV V
	1084560	230

Beskrivelse	Mængde	enhed
Uponor SPI Fluvia Move PLUS 230V	1	stk



Uponor SPI Fluvia Move telestat Push-23-A-AC

Telestat til Uponor Smatrix Move vejrkompensator X-157.

Passer til ventiler med M30 gevind

VVS nr	Art. nr	OV V
46.6262.323	1086665	230

Beskrivelse	Mængde	enhed
Uponor SPI Fluvia Move telestat Push-23-A-AC 230V	1	stk

Uponor Smatrix Move PLUS

Uponor Smatrix Move frem/retur føler S-152

Frem/retur føler for Uponor Smatrix vejrkompensator længde 3 meter

VVS nr	Art. nr	L m
46.6255.030	1071661	3



Beskrivelse	Mængde	enhed
Uponor Smatrix Move frem/retur føler S-152	1	stk

Uponor Smatrix udendørs føler S-1XX

Udeføler, kan kobles med Uponor termostat T-167, 166 samt T-163

VVS nr	Art. nr
46.6252.011	1071671



Beskrivelse	Mængde	enhed
Uponor Smatrix udendørs føler S-1XX	1	stk

Uponor Smatrix gulv / fjern føler S-1XX

Føler til anvendelse med Uponor termostat T-167, 166 samt T-163. Kan anvendes som gulv- eller fjernføler

VVS nr	Art. nr	L m
46.6252.010	1071684	3



Beskrivelse	Mængde	enhed
Uponor Smatrix gulv / fjern føler S-1XX	1	stk

Uponor Smatrix varme /køle relæ, 24 V M-1XX

For automatisk skift mellem varme/køling fra kølekilde til Uponor Smatrix kontrolenhed X-165 6X.

VVS nr	Art. nr	OV V	I mm	d mm	b mm
46.6252.030	1083576	24	85,5	70,5	16



Beskrivelse	Mængde	enhed
Uponor Smatrix varme /køle relæ, 24 V M-1XX 24V	1	stk

Uponor Smatrix varme /køle relæ, 230 V M-1XX

For automatisk skift mellem varme/køling fra kølekilde til Uponor Smatrix kontrolenhed X-165 6X.

VVS nr	Art. nr	OV V	I mm	d mm	b mm
46.6252.031	1083577	230	85,5	70,5	16



Beskrivelse	Mængde	enhed
Uponor Smatrix varme /køle relæ, 230 V M-1XX 230V	1	stk

Uponor Fluvia



Fluvia består af en række pumpeshunte og tilbehør til regulering af fremløbstemperaturen af varmeinstallationer monteret i vægge, gulve eller i lofter. Pumpeshuntene findes i flere forskellige størrelser til

anvendelse for enkelt rum eller enfamilieshuse og lejligheder. Ligeledes findes der pumpeshunte til anvendelse i industri eller skoler med kapacitet op til 1200 m². Pumpeshuntene kan leveres med eller uden vejrkompensering, motoriseret eller mekanisk afhængigt af behov. I sortimentet indgår også en frikølingsveksler til montering med jordslanger ved udnyttelse af frikøling uanset varmekilde.



Fordele

- Bredt program 10-1200 m²
- Kan leveres med vejrkompensering
- Frikølingsveksler
- Energieffektive pumper
- Integration til Uponor kontrolsystem DEM

Komponenter

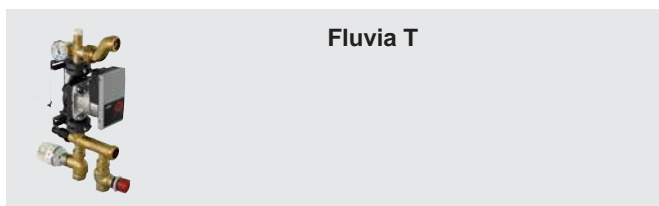

Fluvia T

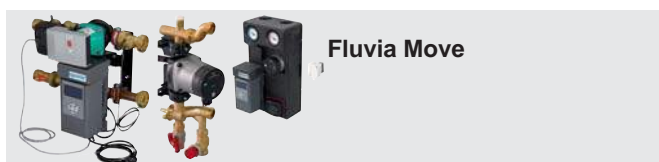

Fluvia Move

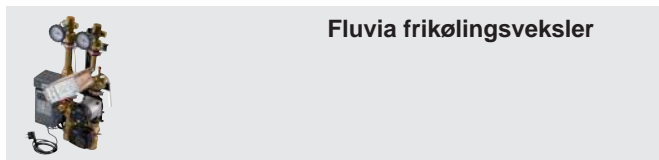

Fluvia frikølingsveksler



Fluvia Push 12

Relaterede systemer

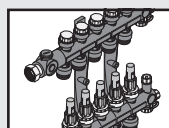

**Vario PLUS
Fordelerrør/kabinetter**

Side 66

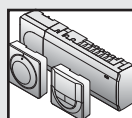

Kontrolsystem

Side 105

Uponor Fluvia Move/Move PLUS

Uponor Fluvia Move Push-23-A-AC

Pumpeshunt til fremløbstemperaturregulering af varme eller køleinstallationer i vægge, gulve eller lofter. Anvendes typisk i installationer hvor der ikke er placeret en central shunt med udekompensering i det varmeproducerende anlæg eller ved blandede anlæg hvor man både har gulvvarme eller radiatorer. Leveres med indbygget reguleringsmulighed på sekundærsiden samt kontraventil.

Shunten særdeles velegnet til montage på direkte fjernvarme i nybyg hvor der er i henhold til DS 469 er krav om udekompensering.

- Montage direkte på fordelerrør
- Dækker 350 m² ved 25 Wm² og 30 Kpa eller 175 m² ved 50 Wm² og 30 Kpa
- Udeføler for vejrkompensering
- Elektronisk reguleret fremløbstemperatur med motorstyret 3-vejsventil via Smatrix Move X-157
- Motorstyret 2-vejsventil
- Variabel temperatur mellem 15-60°C
- Pumpe Wilo Yonos Para 15/6, 230V EEI 0,17
- Primærside max. 90°C, 10 Bar
- Sekundærside max. 60°C, 10 Bar
- Tilslutning primærside ¾" muffe



VVS nr	Art. nr	P flow W l/h	OV V	p bar
46.6260.100	1085008	45 0,1-2,5	230	6

Beskrivelse	Mængde	enhed
Uponor Fluvia Move Push-23-A-AC	1	stk

Uponor SPI Fluvia Move telestat Push-23-A-AC

Telestat til Uponor Smatrix Move vejrkompensator X-157. Passer til ventiler med M30 gevind

VVS nr	Art. nr	OV V
46.6262.323	1086665	230

Beskrivelse	Mængde	enhed
Uponor SPI Fluvia Move telestat Push-23-A-AC 230V	1	stk



Uponor Fluvia Move/Move PLUS



Uponor Fluvia Move pumpshunt CPG-15-A-W

Pumpshunt til fremløbstemperaturregulering af varme eller køleinstallationer i vægge, gulve eller lofter. Anvendes typisk i installationer hvor der ikke er placeret en central shunt med udekompensering i det varmeproducerende anlæg eller ved blandede anlæg hvor man både har gulvvarme eller radiatorer. Bemærk at der ikke er indbygget kontraventil i shunten og blandeventilen har en lækagefaktor på 15 L/h ved 1 bar.

- Central montage til et eller flere fordelerrør
- Elektronisk reguleret fremløbstemperatur med motorstyret 3-vejsventil (kvs 6,3) via Smatrix Move X-157
- Udeføler for vejrkompensering.
- Dækker 450 m² ved 25 Wm² og 30 Kpa eller 225 m² ved 50 Wm² og 30 Kpa
- Pumpe Wilo Yonos Para 25/6 RKA 180, 230V EEI 0,17
- Primærside max. 90°C, 10 Bar, 1" M
- Sekundærside max. 70°C, 70 Bar, kuglehane 1" M
- Tilslutning primærside 1" muffe
- Påmonteret isoleringsskål

VVS nr	Art. nr	P flow W l/h	kvs m ³ /h	OV V	p bar
46.6261.150	1078308	45 0,1-2,5	6,3	230	6

Beskrivelse	Mængde	enhed
Uponor Fluvia Move pumpshunt CPG-15-A-W	1	stk

Uponor Fluvia Move/Move PLUS

Uponor Fluvia Move PPG-30-A-W

Pumpeshunt til fremløbstemperaturregulering af varme eller køleinstallationer i vægge, gulve eller lofter. Anvendes typisk som forsyningsshunt i større installationer med flere shuntgrupper hvor der ikke er placeret en central shunt med udekompensering i det varmeproducerende anlæg eller ved blandede anlæg hvor man både har gulvvarme eller radiatorer. Bemærk at der ikke er indbygget kontraventil i shunten og blandeventilen har en lækagefaktor på 15 L/h ved 1 bar.

- Central montage, forsyningsshunt for flere shuntgrupper
- Dækker 1200 m² ved 25 Wm² og 30 Kpa eller 600 m² ved 50 Wm² og 30 Kpa
- Udeføler for vejrkompensering
- Elektronisk reguleret med motorstyret 3-ventil (kvs 8,0) via Smatrix Move X-157
- Pumpe Wilo Para 1-8 230V EEI<0,27
- Primærside max. 90°C, 10 Bar, 1" M
- Sekundærside max. 60°C, 10 Bar, 1½" M
- Returreguleringsventil

VVS nr	Art. nr	P flow W l/h	kvs m ³ /h	OV V	p bar
38.1112.530	1084143	45 0,1-8,3	8	230	10

Uponor SPI Fluvia Move PLUS 230V

Motor til Uponor Move shuntgrupper 230 V

VVS nr	Art. nr	OV V
	1084560	230



Beskrivelse	Mængde	enhed
Uponor Fluvia Move PPG-30-A-W	1	stk



Beskrivelse	Mængde	enhed
Uponor SPI Fluvia Move PLUS 230V	1	stk

Uponor Fluvia Move/Move PLUS



Uponor Fluvia Move PLUS vekslerunit EPG-6-A-W

Frikølingsveksler til montering med jordslanger ved udnyttelse af frikøling uanset varmekilde. Anvendes typisk hvor der ikke er integreret frikøling i varmepumpen eller ved fjernvarme eller gas installationer hvor der ønskes frikøling. Kan også anvendes for snesmeltning.

- Central montage med 6 kW veksler
- Elektronisk reguleret med 3-vejsventil via (kvs 7,2) Smatrix Move X-157
- Variabel temperatur mellem 10-60°C
- Pumpe Wilo Yonos Para 25/6 RKA 180, 230V EEI 0,17
- Indbygget 180 mm pasrør til sekundær pumpe samt afspærringsventil med kontraventil
- Indbygget påfyldning samt udluftningsventil
- Primærside max. 90°C, 10 Bar 1 1/4" M
- Sekundærside max. 60°C, 10 Bar 1" M

Bemærk : I køleanlæg skal det sikres at man på sekundær siden har indbygget kondenssikring

VVS nr	Art. nr	P flow W l/h	kvs m ³ /h	OV V	p bar	Q kW
38.1121.106	1078310	45 0,1-2,5	7	230	6	1-6

Beskrivelse	Mængde	enhed
Uponor Fluvia Move PLUS vekslerunit EPG-6-A-W	1	stk

Uponor Fluvia T

Uponor Fluvia T pumpeshunt Push-12 TH-X

Uponor Fluvia Push 12 TH-X anvendes typisk til renovering, eller tilbygninger hvor man ønsker gulvvarme, og hvor man anvender radiatorer i det eksisterende varmeanlæg. Kan anvendes til 1 og 2 strengs radiator anlæg, typisk med temperaturer imellem 45 og 90°C. Leveres med termostat og kapillarrør.

OBS: Shunten er forindstillet for 2 strengs anlæg ved levering.

- Pumpe Lowara E1-VAR LP 15/65, 230 V, Phyd <1W, Pel < 10 W
- Dækker 48 m² ved 50 Wm² og 10 Kpa
- Statisk tryk max. 10 bar
- Primær temperatur max. 90°C
- Differenstryk ventildel Max.20 kPa med åben ventil, max.100 kPa med lukket ventil
- Reguleringsområde rumføler 12 til 28°C
- Temperaturbegrænser 45°C
- Dimension primær side kompression 15 mm til kobber incl. støttebøsning
- Dimension sekundær side 3/4" Eurokonus
- Mål, H: 250 mm B: 310 mm D: 85 mm

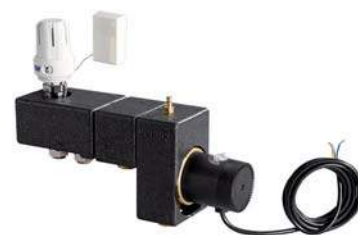

VVS nr	Art. nr	P flow W	flow l/h	kvs m ³ /h	OV V	p bar	Q kW
38.1121.043	1067386	10	0,1-0,4	0,7	230	10	1-3

Beskrivelse	Mængde	enhed
Uponor Fluvia T pumpeshunt Push-12 TH-X	1	stk

Uponor Fluvia T



Uponor Fluvia T pumpshunt Push-12 CH-X

Uponor Fluvia T pumpshunt Push-12 CH-X med indbygget el patron på 500 W, anvendes typisk til renovering, eller tilbygninger hvor man ønsker gulvvarme, og hvor man anvender radiatorer i det eksisterende varmeanlæg.

Kan anvendes til 1 og 2 strenget radiator anlæg, typisk med temperaturer imellem 45 og 90°C.

Den indbyggede elpatron sikre at gulvet også kan holdes lunt om sommeren.

Leveres med trådløs digital termostat og receiver samt telestat.

Automatisk omskiftning mellem sommer og vinter.

OBS: Shunten er forindstillet for 2 strengs anlæg ved levering

- Pumpe Lowara E1-VAR LP 15/65, 230 V, Phyd <1W, Pel < 10 W
- Dækker 48 m² ved 50 Wm² og 10 Kpa
- Statisk tryk max. 10 bar
- Primær temperatur max. 90°C
- Differenstryk ventildel Max.20 kPa med åben ventil, max.100 kPa med lukket ventil
- Reguleringsområde trådløs termostat 5 til 33°C
- Temperaturbegrænser 45°C
- Dimension primær side kompression 15 mm til kobber incl. støttebøsning
- Dimension sekundær side 3/4" Eurokonus
- Reguleringsventil Uponor telestat WGF 230 V

VVS nr	Art. nr	P flow W	flow l/h	kvs m ³ /h	OV V	p bar	Q kW
	1067391	10	0,1-0,4	0,7	230	10	1-3

Beskrivelse	Mængde	enhed
Uponor Fluvia T pumpshunt Push-12 CH-X	1	stk

Uponor Fluvia T

Uponor Fluvia T pumpeshunt Push-12 WL-X

Uponor Fluvia Push 12 WL-X anvendes typisk til renovering, eller tilbygninger hvor man ønsker gulvvarme, og hvor man anvender radiatorer i det eksisterende varmeanlæg. Kan anvendes til 1 og 2 strengs radiator anlæg, typisk med temperaturer imellem 45 og 90°C. Leveres med trådløs digital termostat, receiver samt telestat.



OBS: Shunten er forindstillet for 2 strengs anlæg ved levering

- Pumpe Lowara E1-VAR LP 15/65, 230 V, Phyd <1W, Pel < 10 W
- Dækker 48 m² ved 50 Wm² og 10 Kpa
- Statisk tryk max. 10 bar
- Primær temperatur max. 90°C
- Differenstryk ventildel Max.20 kPa med åben ventil, max.100 kPa med lukket ventil
- Reguleringsområde trådløs termostat 5 til 33°C
- Temperaturbegrænser 45°C
- Dimension primær side kompression 15 mm til kobber incl. støttebøsning
- Dimension sekundær side 3/4" Eurokonus
- Reguleringsventil Uponor telestat WGF 230 V
- Mål, H: 250 mm B: 310 mm D: 85 mm

VVS nr	Art. nr	P flow W l/h	kvs m ³ /h	OV V	p bar	Q kW
38.1121.143	1067390	10 0,1-0,4	0,7	230	10	1-3

Beskrivelse	Mængde	enhed
Uponor Fluvia T pumpeshunt Push-12 WL-X	1	stk

Uponor Fluvia T trådløst reguleringssæt Push-12

Trådløst reguleringssæt til gulvvarme består af en digital termostat, en modtager (receiver) samt en telestat. Reguleringssættet kan anvendes til regulering af gulvvarmen hvor man har en enkelt kreds man ønsker at regulere. Telestaten monteres typisk på fordelerrøret eller direkte på ventilen ved hjælp af en adapter. Den trådløse termostat kan frit placeres i rummet og forbindes til modtageren (receiveren).



VVS nr	Art. nr	OV V
46.6237.912	1071999	230

Beskrivelse	Mængde	enhed
Uponor Fluvia T trådløst reguleringssæt Push-12 WL-REC-AC	1	stk

Uponor SPI Fluvia T pumpe Push-12

Pumpe til Uponor Fluvia T PUSH-12 WL-X / TH-X.



VVS nr	Art. nr	P W	OV V
	1067392	10	230

Beskrivelse	Mængde	enhed
Uponor SPI Fluvia T pumpe Push-12	1	stk

Uponor Fluvia T



Uponor SPI Fluvia T isoleringsskål Push-12

Isoleringskål til Uponor Fluvia T PUSH-12 TH-X / WL-X.

VVS nr	Art. nr
	1067394

Beskrivelse	Mængde	enhed
Uponor SPI Fluvia T isoleringsskål Push-12	1	stk

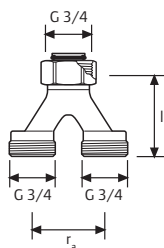

Uponor Fluvia dobbeltfordeler

Anvendes til Uponor Fluvia Push

VVS nr	Art. nr	l mm	ra mm
38.1119.024	1005675	50	40

Beskrivelse	Mængde	enhed
Uponor Fluvia dobbeltfordeler 2xG3/4-3/4" Euro	1	par



Uponor Fluvia T-stk tilslutn. 2 kredse

Til tilslutning af 2 kredse. Reguleringsventil til den korteste kreds. Incl. 2 koblingsæt 20 x 2 mm.

VVS nr	Art. nr	ra mm
38.1119.020	1034416	40

Beskrivelse	Mængde	enhed
Uponor Fluvia T-stk tilslutn. 2 kredse 2x G3/4	1	sæt



Uponor Fluvia kompressionsvinkel WGF

Uponor vinkel med gevind og omløber.

VVS nr	Art. nr	AG inch	IG inch
04.6269.146	1034508	3/4	3/4

Beskrivelse	Mængde	enhed
Uponor Fluvia kompressionsvinkel WGF G3/4"SN-R3/4"MT	100	stk

Uponor Fluvia T

Uponor Aqua PLUS fordelerrør WTR DR

WTR fordelerrør med omløber til FPL-koblingssæt. Med 3/4" planpakning. Produceret i afzinkningsfri messing. Leveres uden koblingssæt.



VVS nr	Art. nr	d mm	AG inch	d1 mm	d2 mm
04.6242.233	1034001	15	3/4	15	
04.6243.233	1034002	15	3/4	15	15

Beskrivelse	Mængde	enhed
Uponor Aqua PLUS fordelerrør WTR DR G3/4"MT/SN 2XG1/2"MT c/c50mm	1	stk
Uponor Aqua PLUS fordelerrør WTR DR G3/4"MT/SN 3XG1/2"MT c/c50mm	1	stk

Uponor Fluvia slutmuffe

Uponor 3/4" slutmuffe med luftskrue. Inkl. planpakning.



VVS nr	Art. nr	IG inch	p bar
04.8302.106	1008497	3/4	6+10

Beskrivelse	Mængde	enhed
Uponor Fluvia slutmuffe G3/4"	200	stk

Uponor Aqua PLUS slutmuffe

1/2" slutmuffe inkl. planpakning. Til afpropning af ubenyttede udtag på fordelerrør.

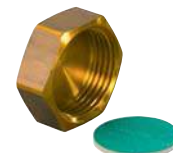

VVS nr	Art. nr	IG inch	p bar
04.5266.406	1001337	3/4	6+10

Beskrivelse	Mængde	enhed
Uponor Aqua PLUS slutmuffe 3/4"FT	10	stk

Uponor Fit overgang muffe/nippel

3/4" konisk rørgvind i muffe. 3/4" centrisk gevind på nippel.



VVS nr	Art. nr	AG inch	IG inch
	1034503	3/4	1/2

Beskrivelse	Mængde	enhed
Uponor Fit overgang muffe/nippel G3/4"MT-G1/2"FT	10	stk

Uponor Fluvia fremløbsventil

Med kobling og støttebøsninger til Uponor evalPEX-rør og Uponor pePEX Q&E-rør 20 x 2 mm. Kan forsynes med telestat eller håndhjul.



VVS nr	Art. nr
40.1962.020	1009139

Beskrivelse	Mængde	enhed
Uponor Fluvia fremløbsventil 20x2,0 G1/2	1	stk

Uponor Fluvia T



VVS nr	Art. nr
40.1966.020	1009140



VVS nr	Art. nr
	1034391



VVS nr	Art. nr	d mm
04.5411.112	1067740	12



VVS nr	Art. nr	d mm	IG inch	s mm
04.5179.817	1009195	17	3/4	2.0
04.5179.820	1009196	20	3/4	2.0

Uponor Fluvia returventil

Med kobling og støttebøsninger til Uponor evalPEX-rør og Uponor pePEX Q&E-rør 20 x 20 mm. Bruges til indregulering af tryktab.

Beskrivelse	Mængde	enhed
Uponor Fluvia returventil 20x2,0 G1/2	1	stk

Uponor Fluvia returventil

Til indregulering af gulvvarmekredse, 12x1,7 passer direkte på WTR 3/4" fordelerrør.

Beskrivelse	Mængde	enhed
Uponor Fluvia returventil 12x2,0 G1/2	1	stk

Uponor FPL-X koblingssæt PEX DR

Koblingssæt FPL-X til PEX. Afzinkningsfri messing. Med støttebøsning og klemring.

Beskrivelse	Mængde	enhed
Uponor FPL-X koblingssæt PEX DR 12x1,7-G3/4" FT	5	stk

Uponor FPL-X koblingssæt

Koblingssæt med omløber og støttebøsning.

Beskrivelse	Mængde	enhed
Uponor FPL-X koblingssæt 17x2,0-G3/4"	1	stk
Uponor FPL-X koblingssæt 20x2,0-G3/4"	1	stk

Uponor Fluvia T

Uponor Fluvia T pumpeshunt PUSH-23-B-W

Pumpeshunt til fremløbstemperaturregulering af varmeinstallationer i vægge, gulve eller lofter. Anvendes typisk i installationer med udekompensering i det varmeproducerende anlæg eller ved blandede anlæg hvor man både har gulvvarme eller radiatorer. Leveres med indbygget reguleringsmulighed på sekundærsiden samt kontraventil.

- Montage med vinkelsæt på fordelerrør
- Dækker 480 m² ved 25 W/m² og 30 Kpa eller 240 m² ved 50 Wm² og 30 Kpa
- Konstant fremløbsregulering mellem 20-55°C med kapillarrørsføler
- Pumpe Wilo Yonos PARA RKA 1-6
- Primærside max. 90°C, 10 Bar
- Sekundærside max. 55°C, 10 Bar
- Tilslutning primærside ¾" muffe
- Termostatventil kvs 1,2
- Returreguleringsventil, kvs 2,7
- Mål, H: 347 mm B: 218 mm D: 92 mm



VVS nr	Art. nr	P flow W	flow l/h	kvs m ³ /h	OV V	p Q	Beskrivelse	Mængde	enhed
38.1111.343	1078304	45	0,1-2,5	supply 1,2 / return 2,7	230	0,1-2,5	Uponor Fluvia T pumpeshunt PUSH-23-B-W	1	stk
38.1111.344	1078305	45	0,1-2,5	supply 1,2 / return 2,7	230	0,1-2,5	Uponor Fluvia T pumpeshunt med vinkel PUSH-23-C-W	1	stk

Uponor Vario shuntkoblingssæt vinkeløb.

Vinkelløbende koblingssæt til pumpegruppe.



VVS nr	Art. nr	Beskrivelse	Mængde	enhed
08.7602.218	1058572	Uponor Vario shuntkoblingssæt vinkeløb. G1-G1A	1	par

Uponor Vario shuntkoblingssæt ligeløb.

Ligeløbede kobling til pumpegruppe.



VVS nr	Art. nr	Beskrivelse	Mængde	enhed
08.7206.208	1058573	Uponor Vario shuntkoblingssæt ligeløb. G1-G1A	1	stk

Uponor Fluvia T

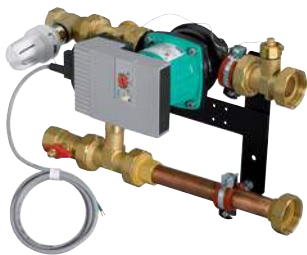

Uponor Fluvia T pumpeshunt TPG-30-TH

Pumpeshunt til fremløbstemperaturregulering af varmeinstallationer i vægge, gulve eller lofter. Anvendes typisk som forsyningsshunt i større installationer med flere shuntgrupper med udekompensering i det varmeproducerende anlæg eller ved blandede anlæg hvor man både har gulvvarme eller radiatorer.

- Central montage, forsyningsshunt for flere shuntgrupper
- Dækker 1200 m² ved 25 Wm² og 30 Kpa eller 600 m² ved 50 Wm² og 30 Kpa
- Termostatventil
- Konstant fremløbsregulering mellem 20-55°C med kapillarrørsføler
- Wilo Para 1-8, 8-trins cirkulationspumpe
- Primærside max. 90°C, 10 Bar, 1" M
- Sekundærside max. 70°C, 10 Bar, 1½" M
- Mål, H: 255 mm B: 420 mm D: 220 mm

Bemærk at der ikke er indbygget kontraventil i shunten!

VVS nr	Art. nr	P flow W l/h	kvs m ³ /h	OV V	p bar
38.1112.430	1059838	45 0,1-8,3	4,8	230	10

Beskrivelse	Mængde	enhed
Uponor Fluvia T pumpeshunt TPG-30-TH	1	stk



Uponor SPI Fluvia pumpe Alpha 2 15-60 130mm

Udskiftningspumpe for Uponor Push 23A

VVS nr	Art. nr	OV V
38.1111.521	1046872	230

Beskrivelse	Mængde	enhed
Uponor SPI Fluvia pumpe Alpha 2 15-60 130mm	1	stk



Uponor SPI Fluvia T Grundfos pumpe Push-12

Udskiftningspumpe til :
Push-12-TH, Push-12-AC, Push-12-CH

VVS nr	Art. nr	OV V
	1059850	230

Beskrivelse	Mængde	enhed
Uponor SPI Fluvia T Grundfos pumpe Push-12	1	stk

Uponor Fluvia T

Uponor SPI Fluvia Wilo Yonos Para pumpe RS25/6 G11/2 130mm

Udskiftningspumpe for Fluvia PUSH-23



Fotografen er på vej

VVS nr	Art. nr	OV V
	1059853	230

Beskrivelse	Mængde	enhed
Uponor SPI Fluvia Wilo Yonos Para pumpe RS25/6 G11/2 130mm		stk

Uponor SPI Fluvia udskiftningspumpe RS15/6 G1 130mm

Udskiftningspumpe for Uponor Fluvia T Push 23B-W

VVS nr	Art. nr	OV V
	1059854	230

Beskrivelse	Mængde	enhed
Uponor SPI Fluvia udskiftningspumpe RS15/6 G1 130mm		stk



Uponor SPI Fluvia Wilo Stratos Para pumpe 25/1-8 G 1 1/2 180mm

Udskiftningspumpe for Fluvia TPG og PPG Shunt

VVS nr	Art. nr	OV V
	1059855	230

Beskrivelse	Mængde	enhed
Uponor SPI Fluvia Wilo Stratos Para pumpe 25/1-8 G 1 1/2 180mm		stk



Uponor SPI Fluvia Alpha pumpeстик

Passer til alle Alpha-pumper

VVS nr	Art. nr	OV V
	1046782	230

Beskrivelse	Mængde	enhed
Uponor SPI Fluvia Alpha pumpeстик	1	stk



Uponor SPI Fluvia T termostat m/løs føler

Termostat med kapillarrør og dykklomme, til PUSH 23, 22/15. Dykklomme anvendes når termostaten anvendes på en PUSH 22 eller 15.

VVS nr	Art. nr
38.1111.800	1063461

Beskrivelse	Mængde	enhed
Uponor SPI Fluvia T termostat m/løs føler	1	stk



Uponor Fluvia T



VVS nr	Art. nr
	1059282

Uponor SPI Fluvia returventil PUSH-23

Udskiftningsventil for PUSH-23

Beskrivelse	Mængde	enhed
Uponor SPI Fluvia returventil PUSH-23	1	stk



VVS nr	Art. nr
	1059283

Uponor SPI Fluvia fremløbsventil til PUSH-23

Udskiftningsventil for PUSH-23

Beskrivelse	Mængde	enhed
Uponor SPI Fluvia fremløbsventil til PUSH-23	1	stk



VVS nr	Art. nr
	1059851

Uponor SPI Fluvia ventilhus Push-12 M28

Ventilhus for Push 12

Beskrivelse	Mængde	enhed
Uponor SPI Fluvia ventilhus Push-12 M28	1	stk



VVS nr	Art. nr
	1059852

Uponor SPI Fluvia termostat m/løs føler Push-12

Termostat med kapillarrør til Push 12, M30

Beskrivelse	Mængde	enhed
Uponor SPI Fluvia termostat m/løs føler Push-12	1	stk

Uponor Fluvia T

Uponor SPI Fluvia underdel til PUSH-23

Udskiftning underdel PUSH-23



VVS nr	Art. nr
	1061525

Beskrivelse	Mængde	enhed
Uponor SPI Fluvia underdel til PUSH-23 3/4 x G1 x G1	1	stk

Uponor SPI Fluvia PUSH-23 type 2 top delen

Udskiftning topdel PUSH-23 type 2



VVS nr	Art. nr
	1061526

Beskrivelse	Mængde	enhed
Uponor SPI Fluvia PUSH-23 type 2 top delen	1	stk

Uponor Smatrix Wave PLUS

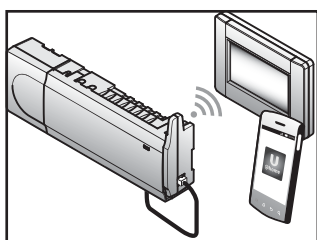

Wave-familien et trådløst reguleringssystem til anvendelse i gulvvarme- og køleanlæg. Selvlærende og intelligent system, som bl.a. er udstyret med en dynamisk og automatisk regulerings-teknologi, som hele tiden

beregner og justerer den mængde energi, der skal til, for at sikre en optimal komfort i alle de ønskede rum.



Fordele

- Integreret dynamisk automatisk regulering
- Fjernadgang via U@home
- Komfortindstillinger og øvrige plus indstillinger
- Enkelt og intuitivt betjeningspanel
- Kan anvendes til varme og køling

Komponenter

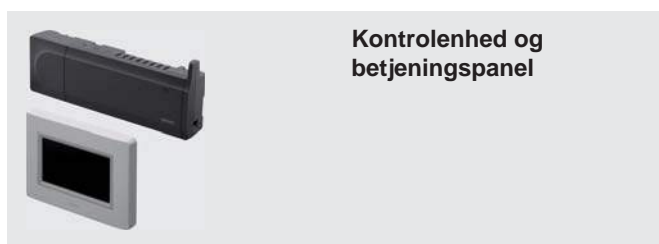

Kontrolenhed og betjeningspanel

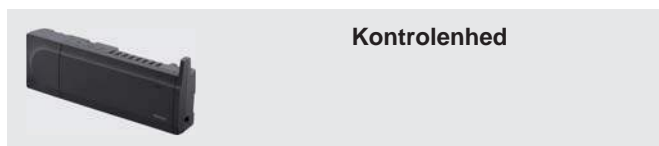

Kontrolenhed



Termostater

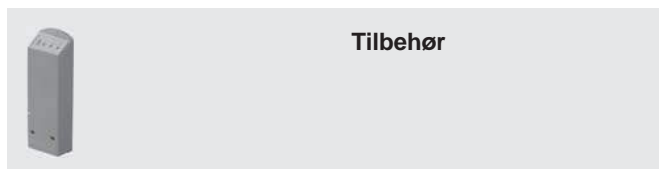

Tilbehør

Relaterede systemer

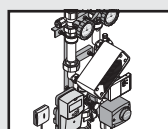

Uponor Fluvia shunte og pumper

Side 88



Uponor Vario

Side 66

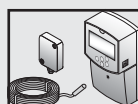

Regulering af fremsløbs-temperatur

Side 85



Smarte og intelligente funktioner

Dynamisk og automatisk regulering

kontrolenheder leveres nu med dynamisk automatisk regulering som standard. Det betyder, at behovet for manuel indregulering ikke længere er tilstede. Samtidig forbedres gulvvarmesystemets evne væsentligt, hvad angår både komfort og energiforbrug

- Eksisterende gulvvarmeinstallationer kan optimeres
- Øget komfort uden bsværlig manuel indregulering
- Regulering 100 % automatisk 24/7
- Reaktionsid 25 % hurtigere
- Op til 8 % energibesparelse sammenlignet med "on/off"-regulering.

Komfortindstilling giver mulighed for lune gulvoverflader, uafhængig af varmebehovet. Anvendes typisk i opholds og baderum eller områder med klinker. Funktionen kan aktiveres i alle rum, under eller efter installationen er færdig og uden brug af ekstra sensor/gulvføler.

- Aldrig kolde tæer på grund af kolde gulve
- Hurtig reaktion
- Funktionen kan aktiveres i ét eller flere rum

By-pass, elektronisk, aktiveres når man ønsker at bruge gulvvarmekredse til by-pass. Funktionen kan f.eks. anvendes med varmepumper, for at sikre et minimums flow for optimalt drift og samtidig undgå for mange start og stop.

- Levetiden øges på varmepumpen
- Buffertank kan minimere eller undværes.

Kølefunktion øger valgmulighederne for komfort, også uden for fyrings-sæsonen.

- Installation af færre enheder
- Mindre risiko for kondens under køling

Effektanalyse gør systemoptimering mere enkel.

- Giver besked hvis rumtemperaturen ikke kan opnås
- Konstaterer om pumpeydelse eller fremløbstemperatur er for høj eller for lav
- Energiforbruget forbedres ved foreslåede justeringer

Visualisering af tendenser

viser og sammenligner temperaturindstillinger rum for rum. Den hurtigste måde til at forbedre energiforbruget på.

- Logisk grafisk visning med angivelse af værdier

Uponor Smatrix Wave PLUS / Style

Uponor Smatrix Wave PLUS kontrolenhed med betjeningspanel trådløs X-165+I-167

Trådløs kontrolenhed og betjeningspanel med touch skærm til gulvvarme og køling. Maksimum 6 termostater og 8 telestater. Kan udvides til 12 termostater og 14 telestater med slave modul M-160 6X VVS nr. 46.6251.011.

Indeholder antenne, kabler og montagesæt med skruer. Til betjeningsenheden medleveres vægbeslag og strømforsyning til 230 V som anvendes med eurodåse samt kabler og montagesæt med skruer. Endvidere bordkonsol med løs strømforsyning.

Må kun kobles med Uponor telestater.

Kan anvendes med alle trådløse termostater i Smatrix serien.



Funktioner i kontrolenheden:

- Integreret dynamisk automatisk regulering
- Ingen manuel indregulering
- 2 vejs kommunikation med op til 6 rumtermostater
- Tilslutning af max. 8 telestater 24 Volt
- Varme- og kølefunktion
- Pumpe- og kedelrelæ
- Integreret varmepumpemodul
- Ventil- og pumpemotion
- Kloning af data, logning, backup og opdateringer via micro SD-kort
- Multifunktionsindgang kan anvendes som trådløs pumpe-relæ, potentielt frit signal
- Kombineret gulvvarme- og køling

Funktioner indeholdt i betjeningspanelet med touchskærm:

- Trådløs forbindelse med op til 4 kontrolenheder
- Brugervenligt display med intuitive ikoner
- Batteri backup
- Installation guide
- Menu på forskellige sprog
- Komfortindstillinger (undgå kolde gulve i fyringssæsonen)
- Bypass-funktion valgfrit op til 2 kredse
- Trend Visualisering (7 dages data, rumtemperatur, setpunkt, udnyttelsesgrad)
- Rum analyse
- Effekt analyse
- Avancerede køleindstillinger
- Micro SD-kort for sproglige og software ændringer
- Forbindelse til U@home modul R-167-forbindelse

CE Mærket

Frekvens: 868 MHz

Spænding: 230 V / 50 Hz

Max. Effekt telestat: 0,2 A

Beskyttelsesklasse: 2 IP20

Farve: Grå

VVS nr	Art. nr
46.6250.010	1071652

Beskrivelse	Mængde	enhed
Uponor Smatrix Wave PLUS kontrolenhed med betjeningspanel trådløs X-165+I-167 6X	1	par

Uponor Smatrix Wave PLUS / Style



Uponor Smatrix Wave PLUS kontrolenhed X-165

Trådløs kontrolenhed til gulvvarme. Maksimum 6 termostater og 8 telestater. Kan udvides til 12 termostater og 14 telestater med slave modul M-160 6X vvs nr. 46.6251.011. Indeholder antenne, kabler og montagesæt med skruer. Må kun kobles med Uponor telestater. Kan anvendes med alle trådløse termostater i Smatrix serien.

Funktioner: kontrolenhed

- Integreret dynamisk, automatisk regulering
- 2 vejs kommunikation med op til 6 rumtermostater
- Tilslutning af max. 8 telestater 24 Volt
- Pumpe- og kedelrelæ
- Integreret varmepumpemodul
- Ventil- og pumpemotion
- Kloning af data, logning, backup og opdateringer via micro SD-kort
- Multifunktions indgang kan anvendes som trådløs pumpe-relæ, potentielt frit signal

CE Mærket

Frekvens: 868 MHz

Spænding: 230 V / 50 Hz

Max. Effekt telestat: 0,2 A

Beskyttelse klasse: 2 IP20

Farve: Grå

VVS nr	Art. nr	l mm	d mm	b mm
46.6250.011	1071685	340	55	110

Beskrivelse	Mængde	enhed
Uponor Smatrix Wave PLUS kontrolenhed X-165 6X	1	stk



Uponor Smatrix Wave slave modul M-160

Trådløs slavemodul til Uponor Smatrix kontrolenhed X-165 6X. Anvendes til udvidelse af kontrolenheden med op til 6 kredse. Indeholder montagebeslag.

CE Mærket

Frekvens: 868 MHz

Spænding: 230 V / 50 Hz

Max. Effekt telestat: 0,2 A

Beskyttelse klasse: 2 IP20

Farve: Grå

VVS nr	Art. nr	l mm	d mm	b mm
46.6251.011	1071659	141	55	110

Beskrivelse	Mængde	enhed
Uponor Smatrix Wave slave modul M-160 6X	1	stk

Uponor Smatrix Wave PLUS / Style

Uponor SPI Smatrix Wave antenne A-165

Antenne til Uponor Smatrix kontrolenhed X-165 6X



VVS nr	Art. nr	l mm	d mm	b mm
46.6251.060	1071667	20	55	130

Beskrivelse	Mængde	enhed
Uponor SPI Smatrix Wave antenne A-165	1	stk

Uponor SPI Smatrix strømforsyning A-1XX

Strømforsyning til Uponor Smatrix kontrolenhed X-165 6X



VVS nr	Art. nr	l mm	d mm	b mm
46.6252.040	1071677	110	55	97

Beskrivelse	Mængde	enhed
Uponor SPI Smatrix strømforsyning A-1XX	1	stk

Uponor SPI Smatrix Wave PLUS betjeningsenhed I-167

Trådløs betjeningspanel med touch skærm til Uponor Smatrix kontrolenhed X-165 6X. Indeholder vægbeslag og strømforsyning til 230 V som anvendes med eurodåse samt kabler og montagesæt med skruer. Endvidere bordkonsol med løs strømforsyning. Kan anvendes med op til 4 kontrolenheder med trådløs forbindelse.

Funktioner indeholdt i betjeningspanel med touch skærm:

- Trådløs forbindelse med op til 4 kontrolenheder
- Brugervenligt display med intuitive ikoner
- Batteri backup
- Installation guide
- Menu på forskellige sprog
- Komfortindstillinger (undgå kolde gulve i fyringssæsonen)
- Bypass-funktion valgfrit op til 2 kredse
- Trend Visualisering (7 dages data, rumtemperatur, setpunkt udnyttelsesgrad)
- Rum analyse
- Effekt analyse
- Avancerede køle indstillinger
- Micro SD-kort for sproglige og software ændringer
- Forbindelse til U@home modul R-167-forbindelse

CE Mærket

Frekvens: 868 MHz

Beskyttelse klasse: 2 IP30

Farve: Hvid



VVS nr	Art. nr	d mm	b mm	h mm
46.6250.040	1086258	42,96	150	108,50

Beskrivelse	Forpakning	Mængde
Uponor SPI Smatrix Wave PLUS betjeningsenhed I-167	13	1 stk

Uponor Smatrix Wave PLUS / Style



Uponor Smatrix Wave PLUS U@home modul Gateway

Trådløst U@home modul giver brugerne mulighed for at styre alle rum tilsluttet Uponor Smatrix kontrolenhed X-165 6X med betjeningspanel X-165+I-167 6X.

Indeholder strømforsyning, Micro SD kort samt kabler.

Et modul kan tilsluttes op til fire kontrolenheder, som er serieforbundet.

U@home app'en til Android og Apple hentes via Google play og App Store

CE Mærket

Frekvens: 868 MHz

Beskyttelse klasse: IP20

VVS nr	Art. nr	OV V	l mm	d mm	b mm
46.6250.030	1084690	5 V D.C.	111	80	25

Beskrivelse	Mængde	enhed
Uponor Smatrix Wave PLUS U@home modul Gateway R-167	1	stk



Uponor Smatrix Wave Style digital termostat med RH hvid trådløs T-169

Trådløs termostat med display med integreret måling af relativ fugtighed.

Anvendes med Uponor Smatrix kontrolenhed X-165 6X.

Indeholder batterier og montagebeslag.

Kan anvendes med ekstern føler: max., min. gulvtemperatur, fjern- eller udendørsføler

CE Mærket

Frekvens: 868 MHz

Batteri : 1 X CR2032

Farve: Hvid

VVS nr	Art. nr	l mm	d mm	b mm
46.6251.070	1087816	80	9	80

Beskrivelse	Mængde	enhed
Uponor Smatrix Wave digital termostat med RH hvid trådløs Style T-169	1	stk



Uponor Smatrix Wave Style digital termostat med RH sort trådløs T-169

Trådløs termostat med display med integreret måling af relativ fugtighed.

Anvendes med Uponor Smatrix kontrolenhed X-165 6X.

Indeholder batterier og montagebeslag.

Kan anvendes med ekstern føler: max., min. gulvtemperatur, fjern- eller udendørsføler

CE Mærket

Frekvens: 868 MHz

Batteri : 1 X CR2032

Farve: Sort

VVS nr	Art. nr	l mm	d mm	b mm	d mm
46.6251.071	1087817	80	80	9	

Beskrivelse	Mængde	enhed
Uponor Smatrix Wave digital termostat med RH sort trådløs Style T-169 BLACK	1	stk

Uponor Smatrix Wave PLUS / Style

Uponor Smatrix Wave PLUS Style rumsensor med RH hvid trådløs T-161

Trådløs rumsensor med med integreret måling af relativ fugtighed.

Anvendes med Uponor Smatrix kontrolenhed X-165 6X med betjeningspanel I-167.

Rumtemperaturen reguleres via betjeningspanel eller eventuel via Smatrix App.

Indeholder batterier og montagebeslag.

Kan anvendes med ekstern føler: max., min. gulvtemperatur, fjern- eller udendørsføler

CE Mærket

Frekvens: 868 MHz

Batteri : 1 X CR2032

Farve: Hvid

VVS nr	Art. nr	l mm	d mm	b mm
46.6250.050	1087815	55	9	55



Beskrivelse	Mængde	enhed
Uponor Smatrix Wave PLUS rumsensor med RH hvid trådløs Style T-161	1	stk

Uponor Smatrix Wave PLUS digital termostat M. RH hvid trådløs T-167

Trådløs termostat med display med integreret måling af relativ fugtighed. Anvendes med Uponor Smatrix kontrolenhed X-165 6X. Til brug i gulvvarmesystemer, som også anvendes til køling. Indeholder batterier og montagebeslag.

Kan anvendes med ekstern føler: max., min. gulvtemperatur, fjern- eller udendørsføler

CE Mærket

Frekvens: 868 MHz

Batteri : AAA

Farve: Hvid

VVS nr	Art. nr	l mm	d mm	b mm
46.6250.020	1086983	80	26,50	80



Beskrivelse	Mængde	enhed
Uponor Smatrix Wave PLUS digital termostat M. RH hvid trådløs T-167 RAL9016	1	stk

Uponor Smatrix Wave PLUS digital termostat M. RH grå trådløs T-167 grey

Trådløs termostat med display med integreret måling af relativ fugtighed. Anvendes med Uponor Smatrix kontrolenhed X-165 6X. Til brug i gulvvarmesystemer, som også anvendes til køling. Indeholde batterier og montagebeslag. Kan anvendes med ekstern føler: max., min. gulvtemperatur, fjern- eller udendørsføler

CE Mærket

Frekvens: 868 MHz

Batteri : AAA

Farve: Grå

VVS nr	Art. nr	l mm	d mm	b mm
46.6250.021	1071674	80	26,50	80



Beskrivelse	Mængde	enhed
Uponor Smatrix Wave PLUS digital termostat M. RH grå trådløs T-167 grey	1	stk

Uponor Smatrix Wave PLUS / Style



Uponor Smatrix Wave digital termostat trådløs T-166

Trådløs termostat med display og baggrundsbelysning. Anvendes med Uponor Smatrix kontrolenhed X-165 6X. Indeholder batterier og montagebeslag. Kan anvendes med ekstern føler: max., min. gulvtemperatur, fjern- eller uden-dørsføler

CE Mærket
Frekvens: 868 MHz
Batteri : AAA
Farve: Hvid

VVS nr	Art. nr	l mm	d mm	b mm
46.6251.023	1086982	80	26,5	80

Beskrivelse	Mængde	enhed
Uponor Smatrix Wave digital termostat trådløs T-166 RAL9016	1	stk



Uponor Smatrix Wave termostat T-165 POD

Trådløs termostat med drejeskive og skala, led belysning ved aktivering. Anvendes med Uponor Smatrix kontrolenhed X-165 6X. Indeholder batterier og montagebeslag.

CE Mærket
Frekvens: 868 MHz
Batteri : AAA
Farve: Hvid

VVS nr	Art. nr	l mm	b mm	h mm
46.6251.021	1086981	80	80	26,5

Beskrivelse	Mængde	enhed
Uponor Smatrix Wave termostat T-165 POD RAL9016	1	stk



Uponor Smatrix Wave termostat T-165

Trådløs termostat med drejeskive og led belysning ved aktivering. Anvendes med Uponor Smatrix kontrolenhed X-165 6X. Indeholder batterier, montagebeslag.

CE Mærket
Frekvens: 868 MHz
Batteri : AAA
Farve: Hvid

VVS nr	Art. nr	l mm	d mm	b mm
46.6251.020	1086980	80	26,5	80

Beskrivelse	Mængde	enhed
Uponor Smatrix Wave termostat T-165 RAL9016	1	stk

Uponor Smatrix Wave PLUS / Style

Uponor Smatrix Wave termostat T-163

Trådløs termostat som institutionsmodel. Anvendes med Uponor Smatrix kontrolenhed X-165 6X. Indeholder batterier og montagebeslag. Kan anvendes med ekstern føler: max., min. gulvtemperatur, fjern- eller udendørsføler. Kan ligeledes anvendes med Relæ modul M-161 til at skifte mellem varme og køle tilstand.

CE Mærket
Frekvens: 868 MHz
Batteri : AAA
Farve: Hvid

VVS nr	Art. nr	l mm	d mm	b mm
46.6251.022	1086979	80	26,5	80

Beskrivelse	Mængde	enhed
Uponor Smatrix Wave termostat T-163 RAL9016	1	stk



Uponor Smatrix Wave trådløs digital radiatortermostat T-162

Uponor Smatrix digital radiatortermostat til anvendelse med Uponor Smatrix Wave Plus kontrolenhed X-165 med betjeningspanel I-167. Indeholder batterier samt adaptere til de mest gængse radiatorventiler

CE Mærket
Frekvens : 868 MHz
Batteri: 2 stk AA
Farve : Hvid

VVS nr	Art. nr
46.6251.050	1071660

Beskrivelse	Mængde	enhed
Uponor Smatrix Wave trådløs digital radiatortermostat T-162	1	stk



Uponor Smatrix Wave relæmodul M-161

Trådløst relæmodul med 2 udgange, som anvendes samme med Uponor Smatrix kontrolenhed X-165 6X. Indeholder strømforsyning og montagebeslag. Anvendes til at signalere til andre enheder eksempelvis pumpestop eller skifte mellem varme og køl.

CE Mærket
Frekvens: 868 MHz
Beskyttelse klasse: 2 IP30

VVS nr	Art. nr	l mm	d mm	b mm
46.6251.040	1071673	50	27,50	107,35

Beskrivelse	Mængde	enhed
Uponor Smatrix Wave relæmodul M-161 2X	1	stk



Uponor Smatrix gulv / fjern føler S-1XX

Føler til anvendelse med Uponor termostat T-167, 166 samt T-163. Kan anvendes som gulv- eller fjernføler

VVS nr	Art. nr	L m
46.6252.010	1071684	3

Beskrivelse	Mængde	enhed
Uponor Smatrix gulv / fjern føler S-1XX	1	stk



Uponor Smatrix Wave PLUS / Style



VVS nr	Art. nr
46.6252.011	1071671

Uponor Smatrix udendørs føler S-1XX

Udeføler, kan kobles med Uponor termostat T-167, 166 samt T-163

Beskrivelse	Mængde	enhed
Uponor Smatrix udendørs føler S-1XX	1	stk



VVS nr	Art. nr	l mm	d mm	b mm
46.6252.020	1071665	90	2,1	90

Uponor Smatrix dækramme grå A-1XX

Vægbeslag/dækramme til termostater i Smatrix serien

Beskrivelse	Mængde	enhed
Uponor Smatrix dækramme grå A-1XX	1	stk



VVS nr	Art. nr	OV V	l mm	d mm	b mm
46.6252.030	1083576	24	85,5	70,5	16

Uponor Smatrix varme /køle relæ, 24 V M-1XX

For automatisk skift mellem varme/køling fra kølekilde til Uponor Smatrix kontrolenhed X-165 6X.

Beskrivelse	Mængde	enhed
Uponor Smatrix varme /køle relæ, 24 V M-1XX 24V	1	stk



VVS nr	Art. nr	OV V	l mm	d mm	b mm
46.6252.031	1083577	230	85,5	70,5	16

Uponor Smatrix varme /køle relæ, 230 V M-1XX

For automatisk skift mellem varme/køling fra kølekilde til Uponor Smatrix kontrolenhed X-165 6X.

Beskrivelse	Mængde	enhed
Uponor Smatrix varme /køle relæ, 230 V M-1XX 230V	1	stk

Uponor Smatrix Wave PLUS / Style

Uponor Vario PLUS telestat udv. gevind Pro

Termoelektrisk 24 V 2 W til Vario PLUS fordelerrør. Med funktionsindikator. Strømløst lukket. Monteres på gulvvarmefordelerrørets fremløbsventil.

VVS nr	Art. nr	d mm	AG mm	P W	OV V	h mm
46.6235.124	1000138	40	30x1,5	~2	24	54

Beskrivelse	Mængde	enhed
Uponor Vario PLUS telestat udv. gevind Pro NC MT 30x1,5 24V	1	stk



Uponor Vario B telestat WGF

Termoelektrisk 24 V 2 W til Vario B fordelerrør. Med funktionsindikator. Strømløst lukket. Monteres på gulvvarmefordelerrørets fremløbsventil.

VVS nr	Art. nr	d mm	IG mm	P W	OV V	h mm
46.6235.024	1007249	40	28x1,5	~2	24	56

Beskrivelse	Mængde	enhed
Uponor Vario B telestat WGF 24V NC FT M28x1,5	1	stk



Uponor Smatrix telestat A-XXX

Kan benyttes som en del af en totalrenovering af forældede eller ikke velfungerende gulvvarmekontrolsystemer, der er monteret på eksisterende installationer. Denne specielt udviklede Uponor multi-telestat monteres på det eksisterende fordelerrør med én af de 3 medfølgende adaptere, henholdsvis M 30 (VA 50), 28 eller 26 (VA26) x 1,5.

Godkendt til Uponors regulerings-teknologi.

VVS nr	Art. nr	d mm	OV V	h mm
46.6235.228	1083575	44,3	24	58

Beskrivelse	Mængde	enhed
Uponor Smatrix telestat A-XXX 24V, NC, 1W	1	par



Uponor Smatrix Base PRO

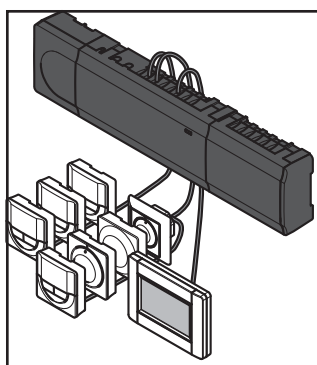

Smatrix Base PRO er den perfekte styring til større bygninger – den styrer forskellige temperaturer i mange områder med kun ét system. Med touchskærmen og den brugervenlige menu kan alle bruge den nyeste teknologi med fjernbetjening. Smatrix Base PRO regulerer automatisk behovene i de forskellige rum



Fordele

- Passer til forskellige installationssituationer, og dækker kommercielle anvendelser, fra 1 til 16 kontrolenheder i ét komplet system
- Den dynamiske og automatiske reguleringsteknologi betyder enkel installation, opsætning og brug
- Touchskærm-brugerflade til enkel konfiguration af avancerede funktioner
- KNX-integration via en gateway
- Kompatibel med KNX-rumkontrolenheder
- Komplet integration med Smatrix Move PRO-kontrolenhed

Komponenter



Kontrolenhed



Termostater

Relaterede systemer

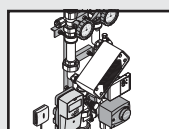

Uponor Fluvia shunte og pumper

Side 88



Uponor Vario

Side 66

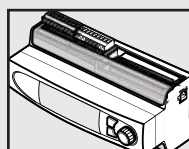

Smatrix Move PRO

Side 81

Uponor Smatrix Base PRO / Style



Uponor Smatrix Base PRO kontrolenhed med betjeningspanel ledningsført X-147 + I-147 Bus

Uponor Smatrix Base PRO kontrolenhed med betjeningspanel er en ledningsført kontrolenhed med betjeningspanel til gulvvarme / køling.

Maksimum 6 termostater og 8 telestater.

Kan udvides til 12 termostater og 14 telestater med slave modul M-140 6X vvs nr. 46.6253.011.

Indeholder montagesæt med skruer.

Må kun kobles med Uponor telestater.

Kan anvendes med alle ledningsførte termostater i Smatrix-serien.

Termostater kan kobles som serie (daisy chain) eller direkte til kontrolenhed eventuelt via samlemodulet (Star) Betjeningspanel kan anvendes med op til 16 kontrolenheder 192 rum termostater.

Kan anvendes i CTS systemer baseret på KNX via Uponor Smatrix Base PRO Gateway modul R-147 KNX

Funktioner kontrolenhed:

- Integreret dynamisk automatisk regulering
- Ingen manuel indregulering
- RS 485 Bus kommunikation
- 2 vejs kommunikation med op til 6 rumtermostater
- Tilslutning af max. 8 telestater 24 Volt
- Pumpe- og kedelrelæ
- Ventil- og pumpemotion
- Multifunktionsindgang

- Integreret varmepumpemodul
- Kloning af data, logning, backup og opdateringer via micro SD-kort
- Kombineret gulvvarme- og køling

Funktioner indeholdt i betjeningspanel med touchskærm:

- Trådløs forbindelse med op til 4 kontrolenheder
- Brugervenligt display med intuitive ikoner
- Batteri backup
- Installation guide
- Menu på forskellige sprog
- Komfortindstillinger (undgå kolde gulve i fyringssæsonen)
- Bypass-funktion valgfrit op til 2 kredse
- Trend Visualisering (7 dages data, rumtemperatur, setpunkt, udnyttelsesgrad)
- Rum analyse
- Effekt analyse
- Avancerede køleindstillinger
- Micro SD-kort for sproglige og software ændringer

CE Mærket

Protokol: RS 485

Spænding: 230 V / 50 Hz

Max. Effekt telestat: 24V AC 0,2 A

Beskyttelse klasse: 2 X-147 IP20 IP30 I-147

Farve: Kontrolenhed Grå Betjeningspanel I-147 Hvid

VVS nr	Art. nr
46.6258.011	1087163

Beskrivelse	Mængde	enhed
Uponor Smatrix Base PRO kontrolenhed med betjeningspanel ledningsført X-147 + I-147 Bus 6X	1	par

Uponor Smatrix Base PRO / Style

Uponor Smatrix Base PRO kontrolenhed ledningsført X-147 Bus

Uponor Smatrix Base PRO kontrolenhed er en ledningsført kontrolenhed med betjeningspanel til gulvvarme / køling. Maksimum 6 termostater og 8 telestater.

Kan udvides til 12 termostater og 14 telestater med slave modul M-140 6X vvs nr. 46.6253.011.

Indeholder montagesæt med skruer.

Må kun kobles med Uponor telestater.

Kan anvendes med alle ledningsførte termostater i Smatrix-serien.

Termostater kan kobles som serie (daisy chain) eller direkte til kontrolenhed eventuelt via samlemodulet

Funktioner kontrolenhed:

- Integreret dynamisk automatisk regulering
- Ingen manuel indregulering
- RS 485 Bus kommunikation
- 2 vejs kommunikation med op til 6 rumtermostater
- Tilslutning af max. 8 telestater 24 Volt
- Pumpe- og kedelrelæ
- Ventil- og pumpemotion
- Multifunktions indgang
- Integreret varmepumpemodul
- Kloning af data, logning, backup og opdateringer via micro SD-kort
- Kombineret gulvvarme- og køling

CE Mærket

Protokol: RS 485

Spænding: 230 V / 50 Hz

Max. Effekt telestat: 24V AC 0,2 A

Beskyttelse klasse: 2 IP20

Farve: Grå



VVS nr	Art. nr	l mm	d mm	b mm
46.6258.010	1087162	336	55	110

Beskrivelse	Mængde	enhed
Uponor Smatrix Base PRO kontrolenhed ledningsført X-147 Bus 6X	1	stk

Uponor Smatrix Base PRO / Style



Uponor SPI Smatrix Base PRO betjeningsenhed ledningsført I-147 Bus

Uponor Smatrix Base PRO betjeningspanel I-147 er et ledningsført betjeningspanel, som anvendes med op til 16 kontrolenheder og 192 rumtermostater.

X-147 indeholder montagesæt med skruer.

Kan anvendes i CTS systemer baseret på KNX via Uponor Smatrix Base PRO Gateway modul R-147 KNX som tilsluttes kontrolenhed X-147

Funktioner indeholdt i betjeningspanel med touchskærm:

- Trådløs forbindelse med op til 4 kontrolenheder
- Brugervenligt display med intuitive ikoner
- Batteri backup
- Installationsguide
- Menu på forskellige sprog
- Komfortindstillinger (undgå kolde gulve i fyringssæsonen)
- Bypass-funktion valgfrit op til 2 kredse
- Trend visualisering (7 dages data, rumtemperatur, setpunkt, udnyttelsesgrad)
- Rum analyse
- Effekt analyse
- Avancerede køleindstillinger
- Micro SD-kort for sproglige og software ændringer

CE Mærket

Spænding: 230 V / 50 Hz

Beskyttelse klasse: 2 IP30

Farve: Hvid

VVS nr	Art. nr	l mm	d mm	b mm
46.6258.040	1087161	150	43	108,5

Beskrivelse	Mængde	enhed
Uponor SPI Smatrix Base PRO betjeningsenhed ledningsført I-147 Bus	1	stk



Uponor Smatrix Base PRO digital termostat med RH hvid ledningsført T-147 Bus

Ledningsført termostat med display, med integreret måling af relativ fugtighed.

Anvendes med Uponor Smatrix Pro ledningsført kontrolenhed X-147 BUS 6X.

Til brug i gulvvarmesystemer, som også anvendes til køling.

Indeholder montagebeslag.

Kan anvendes med ekstern føler: max., min. gulvtemperatur, fjern- eller udendørsføler

CE Mærket

Forbindelse: 4 leder Bus

Beskyttelse klasse: IP20

Farve: Hvid

VVS nr	Art. nr	l mm	d mm	b mm
46.6258.020	1087166	80	26,5	80

Beskrivelse	Mængde	enhed
Uponor Smatrix Base PRO digital termostat med RH hvid ledningsført T-147 Bus	1	stk

Uponor Smatrix Base PRO / Style

Uponor Smatrix Base PRO rumsensor planforsænket med RH hvid trådløs Style T-141 Bus

Ledningsført rumsensor med med integreret måling af relativ fugtighed.

Anvendes med Uponor Smatrix kontrolenhed X-147 6X med betjeningspanel I-147.

Rumtemperaturen reguleres via betjeningspanel.

Indeholder montagebeslag til eurodåse.

Kan anvendes med ekstern føler: max., min. gulvtemperatur, fjern- eller udendørsføler

CE Mærket

Beskyttelse klasse: IP30

Forbindelse : 4 leder bus

Farve: Hvid

VVS nr	Art. nr	l mm	d mm	b mm
46.6258.050	1087812	55	9	55



Beskrivelse	Mængde	enhed
Uponor Smatrix Base PRO rumsensor planforsænket med RH hvid trådløs Style T-141 Bus FLUSH	1	stk

Uponor Smatrix Base PRO gateway modul R-147 KNX

Uponor Smatrix Base PRO Gateway modul R-147 KNX . Gatewayen anvendes med Uponor Base PRO-system til kommunikation med KNX-baseret CTS systemer.

Kan anvendes med Uponor rumtermostat T-147 eller KNX baserede rumtermostater.

Indeholder monteringsmateriale

KNX-gateway understøtter følgende indstillinger:

- Rum temperatur fra Uponor Base termostat eller KNX termostater
- Rum setpunkt fra Uponor Base termostat eller KNX termostater
- Rum RH fra Uponor Base termostat eller KNX termostater
- Rum gulvtemperatur fra Uponor Base termostat eller KNX termostater
- Telestat status til KNX system
- Tvungen ECO fra Base PRO system eller KNX-systemet
- Pumpe output og Kedel output status til KNX-systemet
- Varme kølekurve indstillinger / kredsløb via integration til MOVE PRO
- Opvarmning og køling tilstande fra Base PRO system eller KNX system

Strømforsyning 230 V AC + 10 / -15%, 50 Hz eller 60 Hz

Strømtilslutning 1 m kabel med europlug

Tilslutningsklemmer til systemet busforbindelse 0.2 mm² til 1,5 mm²

Beskyttelsesklasse: Klasse II IP20

Farve: Controller grå RAL 7015

VVS nr	Art. nr	l mm	d mm	b mm
46.6258.030	1087164	90	60	17,5



Beskrivelse	Mængde	enhed
Uponor Smatrix Base PRO gateway modul R-147 KNX	1	stk

Uponor Smatrix Base

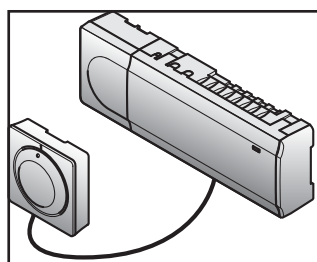

Base-familien er et ledningsført reguleringssystem til anvendelse i gulvvarme- og køleanlæg. Selvlærende og intelligent system, som bl.a. udstyret med en dynamisk og automatisk reguleringsteknologi, som hele tiden beregner og justerer den mængde energi, der skal til, for at sikre en optimal komfort i alle de ønskede rum.

Fordele

- Integreret dynamisk automatisk regulering
- Bus kommunikation
- Kan anvendes til varme og køling
- Enkel at installere og vedligeholde



Komponenter

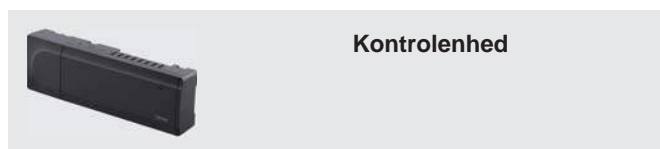

Kontrolenhed

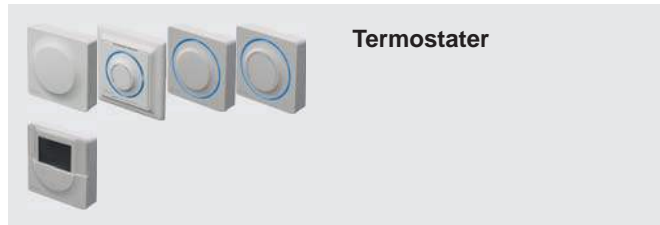

Termostater

Relaterede systemer

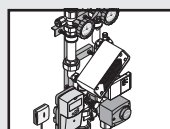

Uponor Fluvia shunte og pumper

Side 88



Uponor Vario

Side 66

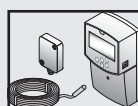

Regulering af fremsløbstemperatur

Side 85

Uponor Smatrix Base / Style

Uponor Smatrix Base kontrolenhed X-145 Bus

Ledningsført kontrolenhed til gulvvarme. Maksimum 6 termostater og 8 telestater. Kan udvides til 12 termostater og 14 telestater med slave modul M-140 6X vvs nr. 46.6253.011. Indeholder antenne, kabler og montagesæt med skruer. Må kun kobles med Uponor telestater. Kan anvendes med alle ledningsførte termostater i Smatrix-serien. Termostater kan kobles som serie (daisy chain) eller direkte til kontrolenhed eventuelt via samlemodul (Star)

Funktioner kontrolenhed:

- Integreret dynamisk automatisk regulering
- RS 485 Bus kommunikation
- 2 vejs kommunikation med op til 6 rumtermostater
- Tilslutning af max. 8 telestater 24 Volt
- Pumpe- og kedelrelæ
- Ventil- og pumpemotion
- Multifunktionsindgang kan anvendes som trådløs pumpe-relæ, potentielt frit signal

CE Mærket

Protokol: RS 485

Spænding: 230 V / 50 Hz

Max. Effekt telestat: 0,2 A

Beskyttelse klasse: 2 IP20

Farve: Grå

VVS nr	Art. nr	OV V	l mm	d mm	b mm
46.6253.010	1071690	230	336	55	110

Beskrivelse	Mængde	enhed
Uponor Smatrix Base kontrolenhed X-145 Bus 6X	1	stk



Uponor Smatrix Base slave modul M-140 Bus

Slavemodul til Uponor Smatrix ledningsført kontrolenhed X-145 BUS 6X.

Anvendes til udvidelse af kontrolenheden med op til 6 kredse.

Indeholder, montagebeslag.

CE Mærket

Protokol: RS 485

Spænding: 230 V / 50 Hz

Max. Effekt telestat: 0,2 A

Beskyttelse klasse: 2 IP20

Farve: Grå

VVS nr	Art. nr	l mm	d mm	b mm
46.6253.011	1071686	141	55	110

Beskrivelse	Mængde	enhed
Uponor Smatrix Base slave modul M-140 Bus 6X	1	stk



Uponor Smatrix Base / Style



Uponor Smatrix Base samlemodule M-141 Bus

Samlemodule til Uponor Smatrix ledningsført kontrolenhed X-145 BUS 6X

CE Mærket
 Protokol: RS 485
 Spænding: 230 V / 50 Hz
 Max. Effekt telestat: 0,2 A
 Beskyttelse klasse: 2 IP20
 Farve: Grå

VVS nr	Art. nr	l mm	d mm	b mm
46.6253.020	1071651	141	55	110

Beskrivelse	Mængde	enhed
Uponor Smatrix Base samlemodule M-141 Bus 8X	1	stk



Uponor Smatrix Base digital termostat med RH hvid ledningsført Style T-149 BUS

Ledningsført rumtermostat med med integreret måling af relativ fugtighed.

Anvendes med Uponor Smatrix kontrolenhed X-147 6X.

Indeholder montagebeslag til eurodåse.

Kan anvendes med ekstern føler: max., min. gulvtemperatur, fjern- eller udendørsføler

CE Mærket
 Beskyttelse klasse: IP30
 Forbindelse : 4 leder bus
 Farve: Hvid

VVS nr	Art. nr	l mm	d mm	b mm
46.6253.060	1087813	80	9	80

Beskrivelse	Mængde	enhed
Uponor Smatrix Base digital termostat med RH hvid ledningsført Style T-149 BUS BUS	1	stk



Uponor Smatrix Base digital termostat med RH sort ledningsført Style T-149 BUS

Ledningsført rumtermostat med med integreret måling af relativ fugtighed.

Anvendes med Uponor Smatrix kontrolenhed X-147 6X .

Indeholder montagebeslag til eurodåse.

Kan anvendes med ekstern føler: max., min. gulvtemperatur, fjern- eller udendørsføler

CE Mærket
 Beskyttelse klasse: IP30
 Forbindelse : 4 leder bus
 Farve: Sort

VVS nr	Art. nr	l mm	d mm	b mm
46.6253.061	1087814	80	9	80

Beskrivelse	Mængde	enhed
Uponor Smatrix Base digital termostat med RH sort ledningsført Style T-149 BUS BLACK	1	stk

Uponor Smatrix Base / Style

Uponor Smatrix Base timer I-143 Bus

Timermodul til Uponor Smatrix ledningsførte kontrolenhed X-145 BUS 6X.

Indeholder montagebeslag.

Leveres med 6 forudindstillede programmer samt et frit program.

CE Mærket

Beskyttelse klasse: IP30

Farve: Hvis

VVS nr	Art. nr	l mm	d mm	b mm
46.6253.040	1086978	80	26,5	80

Beskrivelse	Mængde	enhed
Uponor Smatrix Base timer I-143 Bus RAL9016	1	stk



Uponor Smatrix Base digital termostat programmerbar + RH ledningsført T-148 Bus

Programmerbar ledningsført termostat med display med integreret måling af relativ fugtighed. Anvendes med Uponor Smatrix ledningsført kontrolenhed X-145 BUS 6X.

Til brug i gulvvarmesystemer, som også anvendes til køling. Indeholder montagebeslag.

Kan anvendes med ekstern føler: max., min. gulvtemperatur, fjern- eller udendørsføler. 6 forudindstillede programmer samt et frit program.

CE Mærket

Forbindelse: 4 leder Bus

Beskyttelse klasse: IP30

Farve: Hvid

VVS nr	Art. nr	l mm	d mm	b mm
46.6253.033	1086977	80	26,5	80

Beskrivelse	Mængde	enhed
Uponor Smatrix Base digital termostat programmerbar + RH ledningsført T-148 Bus RAL9016	1	stk



Uponor Smatrix Base digital termostat ledningsført T-146 Bus

Programmerbar ledningsført termostat med display. Anvendes med Uponor Smatrix ledningsført kontrolenhed X-145 BUS 6X.

Indeholder montagebeslag.

Kan anvendes med ekstern føler: max., min. gulvtemperatur, fjern- eller udendørsføler

CE Mærket

Forbindelse: 4 leder Bus

Beskyttelse klasse: IP30

Farve: Hvid

VVS nr	Art. nr	l mm	d mm	b mm
46.6253.032	1086976	80	26,5	80

Beskrivelse	Mængde	enhed
Uponor Smatrix Base digital termostat ledningsført T-146 Bus RAL9016	1	stk



Uponor Smatrix Base / Style



Uponor Smatrix Base termostat T-145 Bus

Ledningsført termostat med drejeskive, og led belysning ved aktivering. Anvendes med Uponor Smatrix kontrolenhed X-145 BUS 6X . Indeholder montagebeslag.

CE Mærket
Forbindelse: 4 leder Bus
Beskyttelse klasse: IP30
Farve: Hvid

VVS nr	Art. nr	l mm	d mm	b mm
46.6253.030	1086974	80	26,5	80

Beskrivelse	Mængde	enhed
Uponor Smatrix Base termostat T-145 Bus RAL9016	1	stk



Uponor Smatrix Base termostat T-145 Bus POD

Ledningsført termostat med drejeskive og skala, led belysning ved aktivering. Anvendes med Uponor Smatrix kontrolenhed X-145 BUS 6X. Indeholder montagebeslag.

CE Mærket
Forbindelse: 4 leder Bus
Beskyttelse klasse: IP30
Farve: Hvid

VVS nr	Art. nr	l mm	d mm	b mm	h mm
46.6253.031	1086975	80	26,5	80	26.5

Beskrivelse	Mængde	enhed
Uponor Smatrix Base termostat T-145 Bus POD RAL9016	1	stk



Uponor Smatrix Base termostat T-144 Bus

Ledningsført termostat med drejeskive og skala, led belysning ved aktivering. Anvendes med Uponor Smatrix kontrolenhed X-145 BUS 6X . Indeholder montagebeslag og ramme for planforsænkning.

CE Mærket
Forbindelse: 4 leder Bus
Beskyttelse klasse: IP30
Farve: Hvid

VVS nr	Art. nr	l mm	d mm	b mm
46.6253.034	1086973	81,5	41,7	81,5

Beskrivelse	Mængde	enhed
Uponor Smatrix Base termostat T-144 Bus RAL9016	1	stk

Uponor Smatrix Base / Style

Uponor Smatrix Base termostat T-143 Bus

Ledningsført termostat som institutionsmodel.
Anvendes med Uponor Smatrix kontrolenhed X-145 BUS 6X.
Indeholder montagebeslag.
Kan anvendes med ekstern føler: max., min. gulvtemperatur,
fjern- eller udendørsføler

CE Mærket

Forbindelse: 4 leder Bus

Beskyttelse klasse: IP30

Farve: Hvid

VVS nr	Art. nr	l mm	d mm	b mm
46.6253.035	1086972	80	26,5	80

Beskrivelse	Mængde	enhed
Uponor Smatrix Base termostat T-143 Bus RAL9016	1	stk



Uponor Smatrix Base Underlag 14 mm hvid Style T-149 A-14X

Underlag for vægmontage af termostat T-149.
Anvendes hvis man ikke har afsat eurodåse

Farve: Hvid

VVS nr	Art. nr	l mm	d mm	b mm
46.6253.070	1087821	80	10	80

Beskrivelse	Mængde	enhed
Uponor Smatrix Base Underlag 14 mm hvid Style T-149 A-14X A-1XX	1	stk



Uponor Smatrix Base Underlag 14 mm sort Style T-149 A-14X

Underlag for vægmontage af termostat T-149.
Anvendes hvis man ikke har afsat eurodåse

Farve: Sort

VVS nr	Art. nr	l mm	d mm	b mm
46.6253.071	1087822	80	10	80

Beskrivelse	Mængde	enhed
Uponor Smatrix Base Underlag 14 mm sort Style T-149 A-14X BLACK	1	stk



Uponor Smatrix Base installations kabel 4 leder A-145

Installations kabel til ledningsførte termostater i Smatrix-serien.
4 leder til strømforsyning og data transmission.
Længde 50 m.

VVS nr	Art. nr	L m
46.6253.051	1071653	10

Beskrivelse	Mængde	enhed
Uponor Smatrix Base installations kabel 4 leder A-145 10m	1	stk



Uponor Smatrix Base / Style



VVS nr	Art. nr	L m
46.6253.050	1071670	50

Uponor Smatrix Base installations kabel 4 leder A-145

Installationskabel til ledningsført termostater i Smatrix-serien. 4 leder til strømforsyning og data transmission. Længde 10 m.

Beskrivelse	Mængde	enhed
Uponor Smatrix Base installations kabel 4 leder A-145 50m	1	stk



VVS nr	Art. nr	L m
46.6252.010	1071684	3

Uponor Smatrix gulv / fjern føler S-1XX

Føler til anvendelse med Uponor termostat T-167, 166 samt T-163. Kan anvendes som gulv- eller fjernføler

Beskrivelse	Mængde	enhed
Uponor Smatrix gulv / fjern føler S-1XX	1	stk



VVS nr	Art. nr	OV V	I mm	d mm	b mm
46.6252.030	1083576	24	85,5	70,5	16

Uponor Smatrix varme /køle relæ, 24 V M-1XX

For automatisk skift mellem varme/køling fra kølekilde til Uponor Smatrix kontrolenhed X-165 6X.

Beskrivelse	Mængde	enhed
Uponor Smatrix varme /køle relæ, 24 V M-1XX 24V	1	stk



VVS nr	Art. nr	OV V	I mm	d mm	b mm
46.6252.031	1083577	230	85,5	70,5	16

Uponor Smatrix varme /køle relæ, 230 V M-1XX

For automatisk skift mellem varme/køling fra kølekilde til Uponor Smatrix kontrolenhed X-165 6X.

Beskrivelse	Mængde	enhed
Uponor Smatrix varme /køle relæ, 230 V M-1XX 230V	1	stk

Uponor Smatrix Base / Style

Uponor Vario PLUS telestat udv. gevind Pro

Termoelektrisk 24 V 2 W til Vario PLUS fordelerrør. Med funktionsindikator. Strømløst lukket. Monteres på gulvvarme-fordelerrørets fremløbsventil.

VVS nr	Art. nr	d mm	AG mm	P W	OV V	h mm
46.6235.124	1000138	40	30x1,5	~2	24	54

Beskrivelse	Mængde	enhed
Uponor Vario PLUS telestat udv. gevind Pro NC MT 30x1,5 24V	1	stk



Uponor Vario B telestat WGF

Termoelektrisk 24 V 2 W til Vario B fordelerrør. Med funktionsindikator. Strømløst lukket. Monteres på gulvvarmefordelerrørets fremløbsventil.

VVS nr	Art. nr	d mm	IG mm	P W	OV V	h mm
46.6235.024	1007249	40	28x1,5	~2	24	56

Beskrivelse	Mængde	enhed
Uponor Vario B telestat WGF 24V NC FT M28x1,5	1	stk



Uponor Smatrix telestat A-XXX

Kan benyttes som en del af en totalrenovering af forældede eller ikke velfungerende gulvvarmekontrolsystemer, der er monteret på eksisterende installationer. Denne specielt udviklede Uponor multi-telestat monteres på det eksisterende fordelerrør med én af de 3 medfølgende adaptere, henholdsvis M 30 (VA 50), 28 eller 26 (VA26) x 1,5.

Godkendt til Uponors regulerings-teknologi.

VVS nr	Art. nr	d mm	OV V	h mm
46.6235.228	1083575	44,3	24	58

Beskrivelse	Mængde	enhed
Uponor Smatrix telestat A-XXX 24V, NC, 1W	1	par



Uponor Smatrix Space PLUS

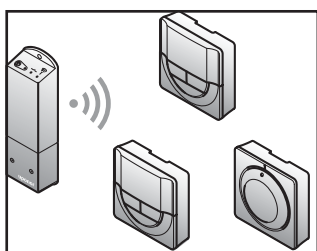

Reguleringssettet kan anvendes til regulering af gulvvarmen hvor man har en enkelt kreds man ønsker at regulere. Telestaten monteres typisk på fordelerrøret eller direkte på ventilen ved hjælp af en adapter. Den

trådløse termostat kan frit placeres i rummet og forbindes til receiveren.



Fordele

- Enkel at installere
- Kan benyttes til såvel varme som køling (T-166/T-168)
- Velegnet til både nybyg og renovering

Komponenter



Reguleringsæt

Relaterede systemer

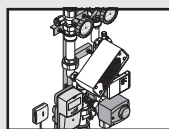

Uponor Fluvia shunte og pumper

Side 88



Uponor Vario

Side 66

Uponor Smatrix Space PLUS

Uponor Smatrix Space PLUS reg. kit m. digital termostat trådløs X-161+T-166

Trådløst reguleringssæt til gulvvarme består af en digital termostat T-166 og en modtager (receiver). Reguleringssættet kan anvendes til regulering af gulvvarmen hvor man har en enkelt kreds man ønsker at regulere. Anvendes med Uponor telestat 230 V. Telestaten monteres typisk på fordelerrøret eller direkte på ventilen ved hjælp af en adapter. Den trådløse termostat kan frit placeres i rummet og forbindes til receiveren.

CE Mærket

Frekvens: 868 MHz

Beskyttelse klasse : 2 IP-30

Farve: Hvid

VVS nr	Art. nr
46.6254.011	1071683

Beskrivelse	Mængde	enhed
Uponor Smatrix Space PLUS reg. kit m. digital termostat trådløs X-161+T-166	1	par



Uponor Smatrix Space reguleringssæt X-161+T-165

Trådløst reguleringssæt til gulvvarme består af en termostat med drejeskive T-165 og en modtager (receiver). Reguleringssættet kan anvendes til regulering af gulvvarmen hvor man har en enkelt kreds man ønsker at regulere. Anvendes med Uponor telestat 230 V. Telestaten monteres typisk på fordelerrøret eller direkte på ventilen evt. ved hjælp af en adapter. Den trådløse termostat kan frit placeres i rummet og forbindes til receiveren.

CE Mærket

Frekvens: 868 MHz

Beskyttelse klasse : 2 IP-30

Farve: Hvid

VVS nr	Art. nr
46.6254.012	1071691

Beskrivelse	Mængde	enhed
Uponor Smatrix Space reguleringssæt X-161+T-165	1	par



Uponor Smatrix Space PLUS



Uponor Smatrix Space reguleringssæt X-161+T-168

Trådløst reguleringssæt til gulvvarme består af en digital og programmérbar termostat T-168 og en modtager (receiver). Reguleringssættet kan anvendes til regulering af gulvvarmen hvor man har en enkelt kreds man ønsker at regulere.

Anvendes med Uponor telestat 230 V.

Telestaten monteres typisk på fordelerrøret eller direkte på ventilen ved hjælp af en adapter.

Den trådløse termostat kan frit placeres i rummet og forbindes til receiveren.

CE Mærket

Frekvens: 868 MHz

Beskyttelse klasse : 2 IP-30

Farve: Hvid

VVS nr	Art. nr
46.6254.010	1071662

Beskrivelse	Mængde	enhed
Uponor Smatrix Space reguleringssæt X-161+T-168	1	par



Uponor Smatrix gulv / fjern føler S-1XX

Føler til anvendelse med Uponor termostat T-167, 166 samt T-163. Kan anvendes som gulv- eller fjernføler

VVS nr	Art. nr	L m
46.6252.010	1071684	3

Beskrivelse	Mængde	enhed
Uponor Smatrix gulv / fjern føler S-1XX	1	stk



Uponor Vario PLUS telestat Pro

Termoelektrisk 230 V. til Vario PLUS fordelerrør. Med funktionsindikator. Strømløst lukket. Monteres på gulvvarmefordelerrørets fremløbsventil.

VVS nr	Art. nr	d mm	AG mm	P W	OV V	h mm
46.6235.126	1005605	40	30x1,5	~2	230	54

Beskrivelse	Mængde	enhed
Uponor Vario PLUS telestat Pro 230V NC MT 30x1,5	1	stk



Uponor Vario B telestat WGF

Termoelektrisk 230 V. til Vario B fordelerrør Med funktionsindikator. Strømløst lukket. Monteres på gulvvarmefordelerrørets fremløbsventil.

VVS nr	Art. nr	d mm	IG mm	P W	OV V	h mm
46.6235.230	1022244	40	28x1,5	~2	230	56

Beskrivelse	Mængde	enhed
Uponor Vario B telestat WGF 230V NC FT 28x1,5	1	stk

Quick-kalkuler med Uponor Pro fordelerrør



Trådløst reguleringssystem

- Kontrolenhed X-165
- Betjeningsenhed I-167
- Digital termostat T-169

Produkt	VVS nr	Art nr	Antal rum														
			2	3	4	5	6	7	8	9	10	11	12	13	14	15	
Uponor Vario PLUS fordelerrørssæt 1x 3/4 euro	08.7605.131	1042420	2			1											
Uponor Vario PLUS fordelerrørssæt 3x 3/4 euro	08.7605.133	1030580		1				1		1		1		1		1	1
Uponor Vario PLUS fordelerrørssæt 4x 3/4 euro	08.7605.134	1030581			1	1		1		2		1	2		1	2	
Uponor Vario PLUS fordelerrørssæt 6x 3/4 euro	08.7605.136	1030582					1			1	1		2	1	1	2	
Uponor Multi bukkefix metal 20 mm	08.7251.120	1009233	4	6	8	10	12	14	16	18	20	22	24	26	28	30	
Uponor Vario koblingssæt PEX 20x1, 9/2, 0, 3/4" Eurokonus	04.5467.020	1065290	4	6	8	10	12	14	16	18	20	22	24	26	28	30	
Uponor Vario PLUS grundpakke	46.6247.124	1009209	1	1	1	1	1	1	1	1	1	1	1	1	1	1	1
Uponor Smatrix Style digital termostat T-169, hvid	46.6251.070	1087816	2	3	4	5	6	7	8	9	10	11	12	13	14	15	
Uponor Vario PLUS Telestat PRO 30x1,5 24V	46.6235.124	1000138	2	3	4	5	6	7	8	9	10	11	12	13	14	15	
Uponor Smatrix Wave PLUS kontrolenhed X-165 med betjeningspanel I-167	46.6250.010	1071652	1	1	1	1	1	1	1	1	1	1	1	1	1	1	1
Uponor Smatrix Wave slavemodul M-160	46.6251.011	1071659						1	1	1	1	1	1	1	1	1	
Uponor Smatrix Wave PLUS kontrolenhed X-165 6X	46.6250.011	1071685													1	1	1

Tilbehør

Produkt	VVS nr	Art nr
Uponor Smatrix Style digital termostat T-169, sort	46.6251.071	1087817
Uponor Smatrix Wave Style rumsensor T-161, hvid	46.6250.050	1087815
Uponor Smatrix gulv- eller fjernføler S-1XX	46.6252.010	1071684
Uponor Smatrix Wave PLUS U@home modul R-167	46.6250.030	1084690
Uponor Fluvia T pumpeshunt PUSH-23	38.1111.343	1078304
Uponor Vario PLUS freml.vent m/flowmåler 4 l/min	08.7604.107	1009217
Uponor Vario koblingssæt PEX 17x2,0, 3/4" Eurokonus	04.5467.017	1065286
Uponor Vario koblingssæt PEX 16x1,8/2, 3/4" Eurokonus	04.5467.016	1065284
Uponor Vario koblingssæt PEX 12x1,7-, 3/4" Eurokonus	04.5467.012	1065282
Uponor Multi bukkefix metal 10-12	08.7251.112	1033974
Uponor Multi bukkefix 14-17	08.7251.016	1000118

Quick-kalkuler med Uponor Pro fordelerrør



Trådløst reguleringssystem

- Kontrolenhed X-165
- Betjeningsenhed I-167
- Rumsensor T-161

Produkt	VVS nr	Art nr	Antal rum														
			2	3	4	5	6	7	8	9	10	11	12	13	14	15	
Uponor Vario PLUS fordelerrørssæt 1x 3/4 euro	08.7605.131	1042420	2			1											
Uponor Vario PLUS fordelerrørssæt 3x 3/4 euro	08.7605.133	1030580		1				1		1		1		1		1	1
Uponor Vario PLUS fordelerrørssæt 4x 3/4 euro	08.7605.134	1030581			1	1		1		2		1	2		1	2	
Uponor Vario PLUS fordelerrørssæt 6x 3/4 euro	08.7605.136	1030582					1			1	1		2	1	1	2	
Uponor Multi bukkefix metal 20 mm	08.7251.120	1009233	4	6	8	10	12	14	16	18	20	22	24	26	28	30	
Uponor Vario koblingssæt PEX 20x1, 9/2, 0, 3/4" Eurokonus	04.5467.020	1065290	4	6	8	10	12	14	16	18	20	22	24	26	28	30	
Uponor Vario PLUS grundpakke	46.6247.124	1009209	1	1	1	1	1	1	1	1	1	1	1	1	1	1	1
Uponor Smatrix Wave Style rumsensor T-161, hvid	46.6250.050	1087815	2	3	4	5	6	7	8	9	10	11	12	13	14	15	
Uponor Vario PLUS Telestat PRO 30x1,5 24V	46.6235.124	1000138	2	3	4	5	6	7	8	9	10	11	12	13	14	15	
Uponor Smatrix Wave PLUS kontrolenhed X-165 med betjeningspanel I-167	46.6250.010	1071652	1	1	1	1	1	1	1	1	1	1	1	1	1	1	1
Uponor Smatrix Wave slavemodul M-160	46.6251.011	1071659						1	1	1	1	1	1	1	1	1	1
Uponor Smatrix Wave PLUS kontrolenhed X-165 6X	46.6250.011	1071685													1	1	1

Tilbehør

Produkt	VVS nr	Art nr
Uponor Smatrix Style digital termostat T-169, hvid	46.6251.070	1087816
Uponor Smatrix Style digital termostat T-169, sort	46.6251.071	1087817
Uponor Smatrix gulv- eller fjernføler S-1XX	46.6252.010	1071684
Uponor Smatrix Wave PLUS U@home modul R-167	46.6250.030	1084690
Uponor Fluvia T pumpeshunt PUSH-23	38.1111.343	1078304
Uponor Vario PLUS freml.vent m/flowmåler 4 l/min	08.7604.107	1009217
Uponor Vario koblingssæt PEX 17x2,0, 3/4" Eurokonus	04.5467.017	1065286
Uponor Vario koblingssæt PEX 16x1,8/2, 3/4" Eurokonus	04.5467.016	1065284
Uponor Vario koblingssæt PEX 12x1,7-, 3/4" Eurokonus	04.5467.012	1065282
Uponor Multi bukkefix metal 10-12	08.7251.112	1033974
Uponor Multi bukkefix 14-17	08.7251.016	1000118

Quick-kalkuler med Uponor Pro fordelerrør



Trådløst reguleringssystem

- Kontrolenhed X-165
- Betjeningsenhed I-167
- Digital termostat T-166

Produkt	VVS nr	Art nr	Antal rum														
			2	3	4	5	6	7	8	9	10	11	12	13	14	15	
Uponor Vario PLUS fordelerrørssæt 1x 3/4 euro	08.7605.131	1042420	2			1											
Uponor Vario PLUS fordelerrørssæt 3x 3/4 euro	08.7605.133	1030580		1				1		1		1		1		1	1
Uponor Vario PLUS fordelerrørssæt 4x 3/4 euro	08.7605.134	1030581			1	1		1		2		1	2		1	2	
Uponor Vario PLUS fordelerrørssæt 6x 3/4 euro	08.7605.136	1030582					1			1	1		2	1	1	2	
Uponor Multi bukkefix metal 20 mm	08.7251.120	1009233	4	6	8	10	12	14	16	18	20	22	24	26	28	30	
Uponor Vario koblingssæt PEX 20x1, 9/2, 0, 3/4" Eurokonus	04.5467.020	1065290	4	6	8	10	12	14	16	18	20	22	24	26	28	30	
Uponor Vario PLUS grundpakke	46.6247.124	1009209	1	1	1	1	1	1	1	1	1	1	1	1	1	1	1
Uponor Smatrix Wave termostat digital T-166	46.6251.023	1086982	2	3	4	5	6	7	8	9	10	11	12	13	14	15	
Uponor Vario PLUS Telestat PRO 30x1,5 24V	46.6235.124	1000138	2	3	4	5	6	7	8	9	10	11	12	13	14	15	
Uponor Smatrix Wave PLUS kontrolenhed X-165 med betjeningspanel I-167	46.6250.010	1071652	1	1	1	1	1	1	1	1	1	1	1	1	1	1	1
Uponor Smatrix Wave slavemodul M-160	46.6251.011	1071659						1	1	1	1	1	1	1	1	1	
Uponor Smatrix Wave PLUS kontrolenhed X-165 6X	46.6250.011	1071685													1	1	1

Tilbehør

Produkt	VVS nr	Art nr
Uponor Smatrix gulv- eller fjernføler S-1XX	46.6252.010	1071684
Uponor Smatrix Wave PLUS U@home modul R-167	46.6250.030	1084690
Uponor Fluvia T pumpeshunt PUSH-23	38.1111.343	1078304
Uponor Vario PLUS freml.vent m/flowmåler 4 l/min	08.7604.107	1009217
Uponor Vario koblingssæt PEX 17x2,0, 3/4" Eurokonus	04.5467.017	1065286
Uponor Vario koblingssæt PEX 16x1,8/2, 3/4" Eurokonus	04.5467.016	1065284
Uponor Vario koblingssæt PEX 12x1,7-, 3/4" Eurokonus	04.5467.012	1065282
Uponor Multi bukkefix metal 10-12	08.7251.112	1033974
Uponor Multi bukkefix 14-17	08.7251.016	1000118

Quick-kalkuler med Uponor Pro fordelerrør



Trådløst reguleringssystem

- Kontrolenhed X-165
- Betjeningsenhed I-167
- Digital termostat T-165

Produkt	VVS nr	Art nr	Antal rum														
			2	3	4	5	6	7	8	9	10	11	12	13	14	15	
Uponor Vario PLUS fordelerrørssæt 1x 3/4 euro	08.7605.131	1042420	2			1											
Uponor Vario PLUS fordelerrørssæt 3x 3/4 euro	08.7605.133	1030580		1				1		1		1		1		1	1
Uponor Vario PLUS fordelerrørssæt 4x 3/4 euro	08.7605.134	1030581			1	1		1		2		1	2		1	2	
Uponor Vario PLUS fordelerrørssæt 6x 3/4 euro	08.7605.136	1030582					1			1	1		2	1	1	2	
Uponor Multi bukkefix metal 20 mm	08.7251.120	1009233	4	6	8	10	12	14	16	18	20	22	24	26	28	30	
Uponor Vario koblingssæt PEX 20x1,9/2,0, 3/4" Eurokonus	04.5467.020	1065290	4	6	8	10	12	14	16	18	20	22	24	26	28	30	
Uponor Vario PLUS grundpakke	46.6247.124	1009209	1	1	1	1	1	1	1	1	1	1	1	1	1	1	1
Uponor Smatrix Wave termostat T-165	46.6251.020	1086980	2	3	4	5	6	7	8	9	10	11	12	13	14	15	
Uponor Vario PLUS telestat PRO 30x1,5 24V	46.6235.124	1000138	2	3	4	5	6	7	8	9	10	11	12	13	14	15	
Uponor Smatrix Wave PLUS kontrolenhed X-165 med betjeningspanel I-167	46.6250.010	1071652	1	1	1	1	1	1	1	1	1	1	1	1	1	1	1
Uponor Smatrix Wave slavemodul M-160	46.6251.011	1071659						1	1	1	1	1	1	1	1	1	1
Uponor Smatrix Wave PLUS Kontrolenhed X-165 6X	46.6250.011	1071685													1	1	1

Tilbehør

Produkt	VVS nr	Art nr
Uponor Smatrix Wave PLUS U@home modul R-167	46.6250.030	1084690
Uponor Fluvia T Pumpeshunt PUSH-23	38.1111.343	1078304
Uponor Vario PLUS freml.vent m/flowmåler 4 l/min	08.7604.107	1009217
Uponor Vario koblingssæt PEX 17x2,0, 3/4" Eurokonus	04.5467.017	1065286
Uponor Vario koblingssæt PEX 16x1, 8/2, 3/4" Eurokonus	04.5467.016	1065284
Uponor Vario koblingssæt PEX 12x1,7-, 3/4" Eurokonus	04.5467.012	1065282
Uponor Multi bukkefix metal 10-12	08.7251.112	1033974
Uponor Multi bukkefix 14-17	08.7251.016	1000118

Quick-kalkuler med Uponor Pro fordelerrør



Trådløst reguleringssystem

- Kontrolenhed X-165
- Digital termostat T-169

Produkt	VVS nr	Art nr	Antal rum														
			2	3	4	5	6	7	8	9	10	11	12	13	14	15	
Uponor Vario PLUS fordelerrørssæt 1x 3/4 euro	08.7605.131	1042420	2			1											
Uponor Vario PLUS fordelerrørssæt 3x 3/4 euro	08.7605.133	1030580		1				1		1		1		1		1	1
Uponor Vario PLUS fordelerrørssæt 4x 3/4 euro	08.7605.134	1030581			1	1		1		2		1	2		1	2	
Uponor Vario PLUS fordelerrørssæt 6x 3/4 euro	08.7605.136	1030582					1			1	1		2	1	1	2	
Uponor Multi bukkefix metal 20 mm	08.7251.120	1009233	4	6	8	10	12	14	16	18	20	22	24	26	28	30	
Uponor Vario koblingssæt PEX 20x1,9/2,0, 3/4" Eurokonus	04.5467.020	1065290	4	6	8	10	12	14	16	18	20	22	24	26	28	30	
Uponor Vario PLUS grundpakke	46.6247.124	1009209	1	1	1	1	1	1	1	1	1	1	1	1	1	1	1
Uponor Smatrix Style digital termostat T-169, hvid	46.6251.070	1087816	2	3	4	5	6	7	8	9	10	11	12	13	14	15	
Uponor Vario Plus telestat PRO 30x1,5 24V	46.6235.124	1000138	2	3	4	5	6	7	8	9	10	11	12	13	14	15	
Uponor Smatrix Wave PLUS kontrolenhed X-165 6X	46.6250.011	1071685	1	1	1	1	1	1	1	1	1	1	1	2	2	2	
Uponor Smatrix Wave slavemodul M-160	46.6251.011	1071659						1	1	1	1	1	1	1	1	1	

Tilbehør

Produkt	VVS nr	Art nr
Uponor Smatrix Style digital termostat T-169, sort	46.6251.071	1087817
Uponor Smatrix gulv- eller fjernføler S-1XX	46.6252.010	1071684
Uponor Fluvia T pumpeshunt PUSH-23	38.1111.343	1078304
Uponor Vario Plus freml.vent m/flowmåler 4 l/min	08.7604.107	1009217
Uponor Vario koblingssæt PEX 17x2,0, 3/4" Eurokonus	04.5467.017	1065286
Uponor Vario koblingssæt PEX 16x1, 8/2, 3/4" Eurokonus	04.5467.016	1065284
Uponor Vario koblingssæt PEX 12x1,7-, 3/4" Eurokonus	04.5467.012	1065282
Uponor Multi bukkefix metal 10-12	08.7251.112	1033974
Uponor Multi bukkefix 14-17	08.7251.016	1000118

Quick-kalkuler med Uponor Pro fordelerrør



Trådløst reguleringssystem

- Kontrolenhed X-165
- Digital termostat T-166

Produkt	VVS nr	Art nr	Antal rum														
			2	3	4	5	6	7	8	9	10	11	12	13	14	15	
Uponor Vario PLUS fordelerrørssæt 1x 3/4 euro	08.7605.131	1042420	2			1											
Uponor Vario PLUS fordelerrørssæt 3x 3/4 euro	08.7605.133	1030580		1				1		1		1		1		1	1
Uponor Vario PLUS fordelerrørssæt 4x 3/4 euro	08.7605.134	1030581			1	1		1		2		1	2		1	2	
Uponor Vario PLUS fordelerrørssæt 6x 3/4 euro	08.7605.136	1030582					1			1	1		2	1	1	2	
Uponor Multi bukkefix metal 20 mm	08.7251.120	1009233	4	6	8	10	12	14	16	18	20	22	24	26	28	30	
Uponor Vario koblingssæt PEX 20x1,9/2,0, 3/4" Eurokonus	04.5467.020	1065290	4	6	8	10	12	14	16	18	20	22	24	26	28	30	
Uponor Vario PLUS grundpakke	46.6247.124	1009209	1	1	1	1	1	1	1	1	1	1	1	1	1	1	1
Uponor Smatrix Wave termostat digital T-166	46.6251.023	1086982	2	3	4	5	6	7	8	9	10	11	12	13	14	15	
Uponor Vario Plus telestat PRO 30x1,5 24V	46.6235.124	1000138	2	3	4	5	6	7	8	9	10	11	12	13	14	15	
Uponor Smatrix Wave PLUS kontrolenhed X-165 6X	46.6250.011	1071685	1	1	1	1	1	1	1	1	1	1	1	2	2	2	
Uponor Smatrix Wave slavemodul M-160	46.6251.011	1071659						1	1	1	1	1	1	1	1	1	

Tilbehør

Produkt	VVS nr	Art nr
Uponor Smatrix gulv- eller fjernføler S-1XX	46.6252.010	1071684
Uponor Fluvia T pumpeshunt PUSH-23	38.1111.343	1078304
Uponor Vario Plus freml.vent m/flowmåler 4 l/min	08.7604.107	1009217
Uponor Vario koblingssæt PEX 17x2,0, 3/4" Eurokonus	04.5467.017	1065286
Uponor Vario koblingssæt PEX 16x1, 8/2, 3/4" Eurokonus	04.5467.016	1065284
Uponor Vario koblingssæt PEX 12x1,7-, 3/4" Eurokonus	04.5467.012	1065282
Uponor Multi bukkefix metal 10-12	08.7251.112	1033974
Uponor Multi bukkefix 14-17	08.7251.016	1000118

Quick-kalkuler med Uponor Pro fordelerrør



Trådløst reguleringssystem

- Kontrolenhed X-165
- Digital termostat T-165

Produkt	VVS nr	Art nr	Antal rum															
			2	3	4	5	6	7	8	9	10	11	12	13	14	15		
Uponor Vario PLUS fordelerrørssæt 1x 3/4 euro	08.7605.131	1042420	2			1												
Uponor Vario PLUS fordelerrørssæt 3x 3/4 euro	08.7605.133	1030580		1				1		1		1		1		1		1
Uponor Vario PLUS fordelerrørssæt 4x 3/4 euro	08.7605.134	1030581			1	1		1		2		1	2		1	2		
Uponor Vario PLUS fordelerrørssæt 6x 3/4 euro	08.7605.136	1030582					1			1	1		2	1	1	2		
Uponor Multi bukkefix metal 20 mm	08.7251.120	1009233	4	6	8	10	12	14	16	18	20	22	24	26	28	30		
Uponor Vario koblingssæt PEX 20x1,9/2,0, 3/4" Eurokonus	04.5467.020	1065290	4	6	8	10	12	14	16	18	20	22	24	26	28	30		
Uponor Vario PLUS grundpakke	46.6247.124	1009209	1	1	1	1	1	1	1	1	1	1	1	1	1	1	1	1
Uponor Smatrix Wave termostat T-165	46.6251.020	1086980	2	3	4	5	6	7	8	9	10	11	12	13	14	15		
Uponor Vario PLUS telestat PRO 30x1,5 24V	46.6235.124	1000138	2	3	4	5	6	7	8	9	10	11	12	13	14	15		
Uponor Smatrix Wave PLUS kontrolenhed X-165 6X	46.6250.011	1071685	1	1	1	1	1	1	1	1	1	1	1	2	2	2		
Uponor Smatrix Wave slavemodul M-160	46.6251.011	1071659						1	1	1	1	1	1	1	1	1		

Tilbehør

Produkt	VVS nr	Art nr
Uponor Fluvia T pumpeshunt PUSH-23	38.1111.343	1078304
Uponor Vario Plus freml.vent m/flowmåler 4 l/min	08.7604.107	1009217
Uponor Vario koblingssæt PEX 17x2,0, 3/4" Eurokonus	04.5467.017	1065286
Uponor Vario koblingssæt PEX 16x1,8/2, 3/4" Eurokonus	04.5467.016	1065284
Uponor Vario koblingssæt PEX 12x1,7-, 3/4" Eurokonus	04.5467.012	1065282
Uponor Multi bukkefix metal 10-12	08.7251.112	1033974
Uponor Multi bukkefix 14-17	08.7251.016	1000118

Quick-kalkuler WGF fordelerrør



Trådløst reguleringssystem

- Kontrolenhed X-165
- Betjeningsenhed I-167
- Digital termostat T-166

Produkt	VVS nr	Art nr	Antal rum															
			2	3	4	5	6	7	8	9	10	11	12	13	14	15		
			Antal enheder															
Uponor gulvvarmefordeler 1" 2 20x2,0 mm	04.6256.120	1032716	1			1												1
Uponor gulvvarmefordeler 1" 3 20x2,0 mm	04.6257.120	1032718		1		1	2	1			3	2	1			3		1
Uponor gulvvarmefordeler 1" 4 20x2,0 mm	04.6258.120	1032720			1			1	2		1	2	3	1	3	3		
Uponor Multi bukkefix metal 20 mm	08.7251.120	1009233	4	6	8	10	12	14	16	18	20	22	24	26	28	30		
Uponor Vario B ophængningssæt WGF 225 mm	08.7269.118	1032713	1	1	1	1	1	1	1	1	1	1	1	1	1	1	1	
Uponor Smatrix Wave termostat digital T-166	46.6251.023	1086982	2	3	4	5	6	7	8	9	10	11	12	13	14	15		
Uponor Vario B telestat WGF 24V NC FT M28x1,5	46.6235.024	1007249	2	3	4	5	6	7	8	9	10	11	12	13	14	15		
Uponor Smatrix Wave PLUS kontrolenhed X-165 med Betjeningspanel I-167	46.6250.010	1071652	1	1	1	1	1	1	1	1	1	1	1	1	1	1	1	
Uponor Smatrix Wave slavemodul M-160	46.6251.011	1071659						1	1	1	1	1	1	1	1	1	1	
Uponor Smatrix Wave PLUS kontrolenhed X-165 6X	46.6250.011	1071685													1	1	1	

Tilbehør

Produkt	VVS nr	Art nr
Uponor Smatrix gulv- eller fjernføler S-1XX	46.6252.010	1071684
Uponor Smatrix Wave PLUS U@home modul R-167	46.6250.030	1084690
Uponor Fluvia T pumpeshunt PUSH-23	38.1111.343	1078304
Uponor Vario B tilslutningssæt m/omløbere G1-G1	08.7602.168	1034525

Quick-kalkuler WGF fordelerrør



Trådløst reguleringssystem

- Kontrolenhed X-165
- Betjeningsenhed I-167
- Digital termostat T-165

Produkt	VVS nr	Art nr	Antal rum														
			2	3	4	5	6	7	8	9	10	11	12	13	14	15	
Uponor gulvvarmefordeler 1" 2 20x2,0 mm	04.6256.120	1032716	1			1										1	
Uponor gulvvarmefordeler 1" 3 20x2,0 mm	04.6257.120	1032718		1		1	2	1		3	2	1		3			1
Uponor gulvvarmefordeler 1" 4 20x2,0 mm	04.6258.120	1032720			1			1	2		1	2	3	1	3	3	
Uponor Multi bukkefix metal 20 mm	08.7251.120	1009233	4	6	8	10	12	14	16	18	20	22	24	26	28	30	
Uponor Vario B ophængningssæt WGF 225mm	08.7269.118	1032713	1	1	1	1	1	1	1	1	1	1	1	1	1	1	1
Uponor Smatrix Wave termostat T-165	46.6251.020	1086980	2	3	4	5	6	7	8	9	10	11	12	13	14	15	
Uponor Vario B telestat WGF 24V NC FT M28x1,5	46.6235.024	1007249	2	3	4	5	6	7	8	9	10	11	12	13	14	15	
Uponor Smatrix Wave PLUS kontrolenhed X-165 med betjeningspanel I-167	46.6250.010	1071652	1	1	1	1	1	1	1	1	1	1	1	1	1	1	1
Uponor Smatrix Wave slavemodul M-160	46.6251.011	1071659						1	1	1	1	1	1	1	1	1	1
Uponor Smatrix Wave PLUS kontrolenhed X-165 6X	46.6250.011	1071685												1	1	1	

Tilbehør

Produkt	VVS nr	Art nr
Uponor Smatrix Wave PLUS U@home modul R-167	46.6250.030	1084690
Uponor Fluvia T pumpeshunt PUSH-23	38.1111.343	1078304
Uponor Vario B tilslutningssæt m/omløbere G1-G1	08.7602.168	1034525

Quick-kalkuler WGF fordelerrør



Trådløst reguleringssystem

- Kontrolenhed X-165
- Digital termostat T-166

Produkt	VVS nr	Art nr	Antal rum															
			2	3	4	5	6	7	8	9	10	11	12	13	14	15		
			Antal enheder															
Uponor gulvvarmefordeler 1" 2 20x2,0 mm	04.6256.120	1032716	1			1											1	
Uponor gulvvarmefordeler 1" 3 20x2,0 mm	04.6257.120	1032718		1		1	2	1		3	2	1		3				1
Uponor gulvvarmefordeler 1" 4 20x2,0 mm	04.6258.120	1032720			1			1	2		1	2	3	1	3	3		
Uponor Multi bukkefix metal 20 mm	08.7251.120	1009233	4	6	8	10	12	14	16	18	20	22	24	26	28	30		
Uponor Vario B ophængningsæt WGF 225 mm	08.7269.118	1032713	1	1	1	1	1	1	1	1	1	1	1	1	1	1	1	1
Uponor Smatrix Wave termostat digital T-166	46.6251.023	1086982	2	3	4	5	6	7	8	9	10	11	12	13	14	15		
Uponor Vario B telestat WGF 24V NC FT M28x1,5	46.6235.024	1007249	2	3	4	5	6	7	8	9	10	11	12	13	14	15		
Uponor Smatrix Wave PLUS kontrolenhed X-165 6X	46.6250.011	1071685	1	1	1	1	1	1	1	1	1	1	1	2	2	2		
Uponor Smatrix Wave slavemodul M-160	46.6251.011	1071659						1	1	1	1	1	1	1	1	1		

Tilbehør

Produkt	VVS nr	Art nr
Uponor Smatrix gulv- eller fjernføler S-1XX	46.6252.010	1071684
Uponor Fluvia T pumpeshunt PUSH-23	38.1111.343	1078304
Uponor Vario B tilslutningssæt m/omløbere G1-G1	08.7602.168	1034525

Quick-kalkuler WGF fordelerrør



Trådløst reguleringssystem

- Kontrolenhed X-165
- Digital termostat T-165

Produkt	VVS nr	Art nr	Antal rum																
			2	3	4	5	6	7	8	9	10	11	12	13	14	15			
			Antal enheder																
Uponor gulvvarmefordeler 1" 2 20x2,0 mm	04.6256.120	1032716	1			1												1	
Uponor gulvvarmefordeler 1" 3 20x2,0 mm	04.6257.120	1032718		1		1	2	1			3	2	1			3			1
Uponor gulvvarmefordeler 1" 4 20x2,0 mm	04.6258.120	1032720			1			1	2		1	2	3	1	3	3			
Uponor Multi bukkefix metal 20 mm	08.7251.120	1009233	4	6	8	10	12	14	16	18	20	22	24	26	28	30			
Uponor Vario B ophængningsæt WGF 225 mm	08.7269.118	1032713	1	1	1	1	1	1	1	1	1	1	1	1	1	1	1	1	1
Uponor Smatrix Wave termostat T-165	46.6251.020	1086980	2	3	4	5	6	7	8	9	10	11	12	13	14	15			
Uponor Vario B telestat WGF 24V NC FT M28x1,5	46.6235.024	1007249	2	3	4	5	6	7	8	9	10	11	12	13	14	15			
Uponor Smatrix Wave PLUS kontrolenhed X-165 6X	46.6250.011	1071685	1	1	1	1	1	1	1	1	1	1	1	2	2	2			
Uponor Smatrix Wave slavemodul M-160	46.6251.011	1071659						1	1	1	1	1	1	1	1	1			

Tilbehør

Produkt	VVS nr	Art nr
Uponor Fluvia T pumpeshunt PUSH-23	38.1111.343	1078304
Uponor Vario B tilslutningsæt m/omløbere G1-G1	08.7602.168	1034525

Uponor brugsvands- og varmesystemer PEX

- PE-Xa rør er krydsforbundet PE-rør og er topkvaliteten inden for PEX rør
- Ekstremt fleksibelt system for nem og hurtig installation
- Udviklet til installation af brugsvand, varme og køling.
- Alle vores brugsvandsrør opfylder alle krav og er godkendt til drikkevand

Uponor Aqua Pipe

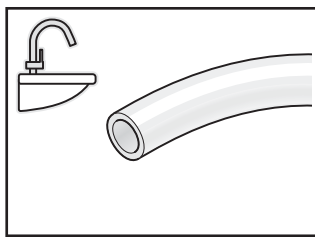

Fremstillet af kryds-forrettet polyethylen af højeste kvalitet, Uponor Aqua Pipe er specielt udviklet til brugsvandsinstallation. Uponor Aqua Pipe er testet og godkendt til drikkevand i hele Europa.

Fordele

- Certificeret kvalitet
- Korrosionsbestandig
- Termisk hukommelse
- Let og meget fleksibel
- Hårdfør og fri for trykstød



Komponenter



Uponor Aqua Pipe rør i ruller



Uponor Aqua Pipe rør i lige længder



Uponor Aqua Pipe rør i tomrør

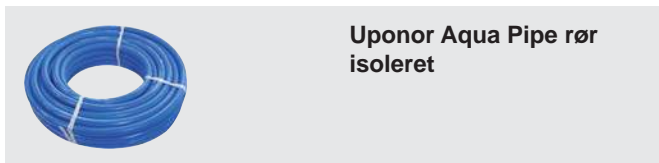

Uponor Aqua Pipe rør isoleret



Uponor Aqua Pipe rør i tomrør med isolering

Relaterede systemer

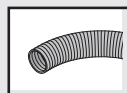

Uponor Teck tomrør

Side 156

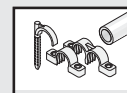

Uponor Flex

Side 158

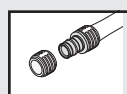

Uponor Q&E

Side 169

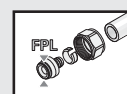

Uponor FPL koblingsteknik

Side 199

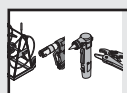

Uponor Værktøj

Side 285

Uponor Aqua Pipe

Uponor Aqua Pipe PN10

Uponor PE-Xa rør til anvendelse i brugsvandssystemer. Kontinuerlig temperatur 70°C, max. 95°C kortvarigt, 10 bar. GDV/VA-godkendt. Uponor PE-Xa rør består af fornettet polyethylen.

Leveres i ruller.

VVS nr	Art. nr	d mm	s mm	p bar	L m	farve
08.7210.025	1001202	25	3.5	10	50	natural
08.7210.650	1001203	32	4.4	10	50	natural
08.7210.132	1008967	32	4.4	10	100	natural
08.7210.040	1008963	40	5.5	10	50	natural

Uponor Aqua Pipe rør i rulle PN10

Uponor PE-Xa rør til anvendelse i brugsvandssystemer. Kontinuerlig temperatur 70°C, max. 95°C kortvarigt, 10 bar. GDV/VA-godkendt. Uponor PE-Xa rør består af fornettet polyethylen.

Leveres i ruller.

VVS nr	Art. nr	d mm	s mm	p bar	L m	farve
08.7210.115	1033879	15	2.5	10	100	natural
08.7210.118	1008958	18	2.5	10	100	natural
08.7210.122	1008960	22	3.0	10	100	natural
08.7210.128	1008961	28	4.0	10	50	natural

Uponor Aqua Pipe rør i lige længder PN10, S

Uponor PE-Xa-rør til anvendelse i brugsvandssystemer. Kontinuerlig temperatur 70°C, max. 95°C kortvarigt, 10 bar. GDV/VA-godkendt. Uponor PE-Xa rør består af fornettet polyethylen. 10 bar.

Leveres i lige længder à 6 m.

VVS nr	Art. nr	d mm	s mm	p bar	L m	farve
08.7310.132	1001206	32	4.4	10	6	natural
08.7310.140	1033864	40	5.5	10	6	natural
08.7310.150	1033865	50	6.9	10	6	natural



Beskrivelse	Mængde	enhed
Uponor Aqua Pipe PN10 25x3,5 50m	50	m
Uponor Aqua Pipe rør i rulle PN10 32x4,4 50m	50	m
Uponor Aqua Pipe rør i rulle PN10 32x4,4 100m	100	m
Uponor Aqua Pipe rør i rulle PN10 40x5,5 50m	50	m



Beskrivelse	Mængde	enhed
Uponor Aqua Pipe rør i rulle PN10 15x2,5 100m	100	m
Uponor Aqua Pipe rør i rulle PN10 18x2,5 100m	100	m
Uponor Aqua Pipe rør i rulle PN10 22x3,0 100m	100	m
Uponor Aqua Pipe rør i rulle PN10 28x4,0 50m	50	m



Beskrivelse	Mængde	enhed
Uponor Aqua Pipe rør i lige længder PN10, S 32x4,4 6m	6	m
Uponor Aqua Pipe rør i lige længder PN10, S 40x5,5 6m	6	m
Uponor Aqua Pipe rør i lige længder PN10, S 50x6,9 6m	6	m

Uponor Aqua Pipe



Uponor Aqua Pipe rør i lige længder PN10, S

Uponor PE-Xa-rør til anvendelse i brugsvandssystemer. Kontinuerlig temperatur 70°C, max. 95°C kortvarigt, 10 bar. GDV/VA-godkendt. Uponor PE-Xa rør består af fornettet polyethylen.

10 bar.

Leveres i lige længder à 6 m.

VVS nr	Art. nr	d mm	s mm	p bar	L m	farve
08.7310.118	1033861	18	2.5	10	6	natural
08.7310.122	1033862	22	3.0	10	6	natural
08.7310.128	1033863	28	4.0	10	6	natural

Beskrivelse	Mængde	enhed
Uponor Aqua Pipe rør i lige længder PN10, S 18x2,5 6m	6	m
Uponor Aqua Pipe rør i lige længder PN10, S 22x3,0 6m	6	m
Uponor Aqua Pipe rør i lige længder PN10, S 28x4,0 6m	6	m



Uponor Aqua Pipe RIR white/blue

Uponor PE-Xa rør til anvendelse i brugsvandssystemer. Kontinuerlig temperatur 70°C, max. 95°C kortvarigt, 10 bar. GDV/VA-godkendt.

Uponor PE-Xa rør består af fornettet polyethylen.

Tomrør består af parallelkorrugeret HD-polyethylen.

Leveres i ruller

VVS nr	Art. nr	d mm	d1 mm	s mm	p bar	l mm	farve
08.7220.115	1071864	15	25/20	2.5	10	50	white/blue
08.7220.135	1071850	15	25/20	2.5	10	200	white/blue
08.7220.118	1071852	18	28/23	2.5	10	50	white/blue
08.7220.122	1071865	22	34/28	3.0	10	50	white/blue
08.7220.128	1071866	28	54/48	4.0	10	50	hvid

Beskrivelse	Mængde	enhed
Uponor Aqua Pipe RIR white/blue 15x2,5 25/20 50m	50	m
Uponor Aqua Pipe RIR white/blue 15x2,5 25/20 200m	200	m
Uponor Aqua Pipe RIR white/blue 18x2,5 28/23 50m	50	m
Uponor Aqua Pipe RIR white/blue 22x3,0 34/28 50m	50	m
Uponor Aqua Pipe RIR white/blue 28x4,0 54/48 50m	50	m



Uponor Aqua Pipe RIR isoleret white/blue/grey

Uponor PE-Xa rør til anvendelse i brugsvandssystemer. Kontinuerlig temperatur 70°C, max. 95°C kortvarigt, 10 bar. GDV/VA-godkendt.

Uponor PE-Xa rør består af fornettet polyethylen. Tomrør består af parallelkorrugeret HD-polyethylen med isolering. 10 bar.

Leveres i ruller.

VVS nr	Art. nr	d mm	d1 mm	d2 mm	s mm	p bar	l mm	farve
08.7225.115	1072062	15	25/20	10	2.5	10	50	grey
08.7225.118	1072063	18	28/23	10	2.5	10	50	grey
08.7225.122	1072064	22	34/28	13	3.0	10	50	grey

Beskrivelse	Mængde	enhed
Uponor Aqua Pipe RIR isoleret white/blue/grey 15x2,5 25/20 48x10, 50m	50	m
Uponor Aqua Pipe RIR isoleret white/blue/grey 18x2,5 28/23 51x10, 50m	50	m
Uponor Aqua Pipe RIR isoleret white/blue/grey 22x3,0 34/28 63x13, 50m	50	m

Uponor Radi Pipe

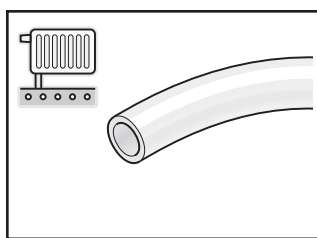

Uponor Radi Pipe er et PE-Xa rør fremstillet af kryds-forrettet polyethylen af højeste kvalitet, designet til radiator-forbindelser samt forsyningsrør i varme/køleanlæg.



Fordele

- Certificeret kvalitet
- Termisk hukommelse
- Holdbar, let og meget fleksibel
- Ilddiffusionstæt

Komponenter

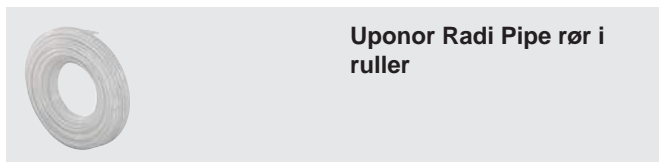

Uponor Radi Pipe rør i ruller



Uponor Radi Pipe rør i lige længder

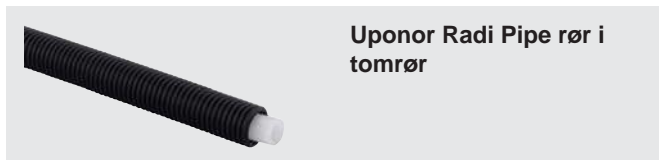

Uponor Radi Pipe rør i tomrør

Relaterede systemer



Uponor Teck tomrør

Side 156

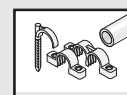

Uponor Flex

Side 158

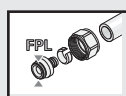

Uponor FPL koblings-teknik

Side 199

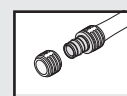

Uponor Q&E

Side 169

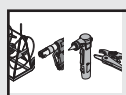

Uponor Værktøj

Side 285

Uponor Radi Pipe



VVS nr	Art. nr	d mm	s mm	p bar	L m	farve -
08.7230.120	1022518	20	2.0	6	120	natural
08.7230.032	1001220	32	2.9	6	50	natural
08.7230.132	1008449	32	2.9	6	100	natural
08.7230.340	1008979	40	3.7	6	50	natural
08.7230.140	1008975	40	3.7	6	100	natural
08.7230.350	1008980	50	4.6	6	50	natural
08.7230.150	1008976	50	4.6	6	100	natural
08.9523.063	1008981	63	5.8	6	50	natural
08.7230.163	1033884	63	5.8	6	100	natural
08.7230.375	1008982	75	6.9	6	50	natural
08.7230.090	1008983	90	8.2	6	50	natural



VVS nr	Art. nr	d mm	s mm	p bar	L m	farve -
08.7230.425	1001221	25	2.3	6	6	natural
08.7229.132	1001222	32	2.9	6	6	natural
08.7229.140	1008939	40	3.7	6	6	natural
08.7229.150	1008940	50	4.6	6	6	natural
08.7229.163	1008941	63	5.8	6	6	natural
08.7230.475	1008864	75	6.8	6	6	natural



VVS nr	Art. nr	d mm	d1 mm	s mm	p bar	L m	farve -
08.7232.016	1008388	16	25/20	2.0	6	50	red

Uponor Radi Pipe rør i rulle PN6

Uponor Radi Pipe rør til anvendelse i varmesystemer. Kontinuerlig temperatur 70°C, max. 95°C kortvarigt. 6 bar. Uponor Radi Pipe er et PE-Xa rør og består af fornettet polyethylen og er forsynet med ilt-diffusions-spærre. Ved benyttelse til gulvvarme 20 x 2 mm: Materialeforbrug 3,3 m/m² ved c/c 300 mm. 6 bar. Leveres i ruller

Beskrivelse	Mængde	enhed
Uponor Radi Pipe rør i rulle PN6 20x2,0 120m	120	m
Uponor Radi Pipe natural PN6 32x2,9 50m	50	m
Uponor Radi Pipe rør i rulle PN6 32x2,9 100m	100	m
Uponor Radi Pipe PN6 40x3,7 50m	50	m
Uponor Radi Pipe rør i rulle PN6 40x3,7 100m	100	m
Uponor Radi Pipe PN6 50x4,6 50m	50	m
Uponor Radi Pipe rør i rulle PN6 50x4,6 100m	100	m
Uponor Radi Pipe PN6 63x5,8 50m	50	m
Uponor Radi Pipe rør i rulle PN6 63x5,8 100m	100	m
Uponor Radi Pipe PN6 75x6,8 50m	50	m
Uponor Radi Pipe natural PN6 90x8,2 50m	50	m

Uponor Radi Pipe PN6, S

Uponor Radi Pipe rør til anvendelse i varmesystemer. Kontinuerlig temperatur 70°C, max. 95°C kortvarigt. Uponor Radi Pipe er et PE-Xa rør og består af fornettet polyethylen og er forsynet med ilt-diffusions-spærre. 6 bar. Leveres i lige længder à 6 m.

Beskrivelse	Mængde	enhed
Uponor Radi Pipe PN6, S 25x2,3 6m	6	m
Uponor Radi Pipe rør i lige længde PN6, S 32x2,9 6m	6	m
Uponor Radi Pipe rør i lige længde PN6, S 40x3,7 6m	6	m
Uponor Radi Pipe PN6, S 50x4,6 6m	6	m
Uponor Radi Pipe PN6, S 63x5,8 6m	6	m
Uponor Radi Pipe PN6, S 75x6,8 6m	6	m

Uponor Radi Pipe RIR i rulle red

Uponor evalPEX-rør til anvendelse i varmesystemer. Kontinuerlig temperatur 70°C, max. 95°C kortvarigt. Uponor evalPEX-rør er et PE-Xa rør og består af fornettet polyethylen og er forsynet med ilt-diffusions-spærre. Tomrør består af parallelkorrugeret HD-polyethylen.

6 bar med iltbarriere. Rødt tomrør og rød strek. Leveres i ruller.

Beskrivelse	Mængde	enhed
Uponor Radi Pipe RIR i rulle red 16x2,0 25/20 50m	50	m

Uponor Radi Pipe

Uponor Radi Pipe RIR i rulle black

Uponor evalPEX-rør til anvendelse i varmesystemer. Kontinuerlig temperatur 70°C, max. 95°C kortvarigt. Uponor evalPEX-rør er et PE-Xa rør og består af fornettet polyethylen og er forsynet med ilddiffusionsspærre. Tomrør består af parallelkorrugeret

HD-polyethylen.

6 bar med iltbarriere. Sort tomrør. Leveres i ruller.

VVS nr	Art. nr	d mm	d1 mm	s mm	p bar	L m	farve
08.7232.025	1071869	25	34/28	2.3	6	25	black
08.7232.125	1072092	25	38/24	2.3	6	50	black



Beskrivelse	Mængde	enhed
Uponor Radi Pipe RIR i rulle black 25x2,3 34/28 25m	25	m
Uponor Radi Pipe black 25x2,3 34/28 50m	50	m

Uponor Combi Pipe

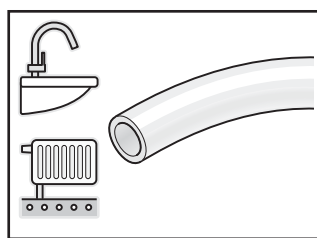

Uponor Combi Pipe kombinerer egenskaberne for Uponor Aqua Pipe og Uponor Radi Pipe i et rør, og kan bruges i både brugsvands og varmesystemer.

Fordele

- Ét rør til det hele
- Korrosionsbestandig
- Termisk hukommelse
- Let og meget fleksibel
- Holdbar og fri af trykstød
- Ilddiffusionstæt



Komponenter



Relaterede systemer

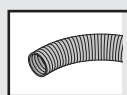

Uponor Teck tomrør

Side 156

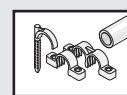

Uponor Flex

Side 158

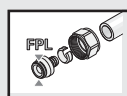

Uponor FPL koblingsteknik

Side 199

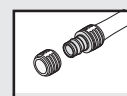

Uponor Q&E

Side 169

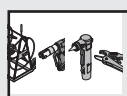

Uponor Værktøj

Side 285

Uponor Combi Pipe

Uponor Combi Pipe rør i rulle PN10

Uponor Combi Pipe-rør til anvendelse i både brugsvands- og varmesystemer. Kontinuerlig temperatur 70°C, max. 95°C kortvarigt, 10 bar. GDV/VA-godkendt.

Uponor Combi Pipe-rør er et PE-Xa rør og består af fornettet polyethylen og er forsynet med ilt-diffusions-spærre.

10 bar.

Leveres i ruller.

VVS nr	Art. nr	d mm	s mm	p bar	L m	farve
08.7324.016	1087903	16	2.0	10	50	natural
08.7324.116	1087904	16	2.0	10	100	natural
08.7324.220	1047827	20	2.8	10	50	natural
08.7324.221	1047828	20	2.8	10	100	natural
08.7324.225	1047833	25	3.5	10	50	natural
08.7324.226	1047834	25	3.5	10	100	natural

Uponor Combi Pipe rør i rulle PN10

Uponor Combi Pipe-rør til anvendelse i brugsvands- og varmesystemer. Kontinuerlig temperatur 70°C, max. 95°C kortvarigt, 10 bar. GDV/VA-godkendt.

Uponor Combi Pipe-rør er et PE-Xa rør og består af fornettet polyethylen og er forsynet med ilt-diffusions-spærre.

10 bar.

Leveres i ruller.

VVS nr	Art. nr	d mm	s mm	p bar	L m	farve
08.7324.134	1033086	15	2.5	10	100	natural
08.7324.118	1033189	18	2.5	10	50	natural
08.7324.142	1033190	18	2.5	10	100	natural
08.7324.152	1033276	22	3.0	10	100	natural
08.7324.128	1033354	28	4.0	10	50	natural
08.7324.156	1033355	28	4.0	10	100	natural

Uponor Combi Pipe rør i lige længder PN10, S

Uponor Combi Pipe-rør til anvendelse i brugsvands- og varmesystemer. Kontinuerlig temperatur 70°C, max. 95°C kortvarigt, 10 bar. GDV/VA-godkendt.

Uponor Combi Pipe-rør er et PE-Xa rør og består af fornettet polyethylen og er forsynet med ilt-diffusions-spærre.

10 bar.

Leveres i lige længder á 6 m.

VVS nr	Art. nr	d mm	s mm	p bar	L m	farve
08.7325.115	1033088	15	2.5	10	6	natural
08.7325.118	1033188	18	2.5	10	6	natural
08.7325.122	1033275	22	3.0	10	6	natural
08.7325.128	1033353	28	4.0	10	6	natural



Beskrivelse	Mængde	enhed
Uponor Combi Pipe rør i rulle PN10 16x2,0 50m	50	m
Uponor Combi Pipe rør i rulle PN10 16x2,0 100m	100	m
Uponor Combi Pipe rør i rulle PN10 20x2,8 50m	50	m
Uponor Combi Pipe rør i rulle PN10 20x2,8 100m	100	m
Uponor Combi Pipe rør i rulle PN10 25x3,5 50m	50	m
Uponor Combi Pipe rør i rulle PN10 25x3,5 100m	100	m



Beskrivelse	Mængde	enhed
Uponor Combi Pipe rør i rulle PN10 15x2,5 100m	100	m
Uponor Combi Pipe rør i rulle PN10 18x2,5 50m	50	m
Uponor Combi Pipe rør i rulle PN10 18x2,5 100m	100	m
Uponor Combi Pipe rør i rulle PN10 22x3,0 100m	100	m
Uponor Combi Pipe rør i rulle PN10 28x4,0 50m	50	m
Uponor Combi Pipe rør i rulle PN10 28x4,0 100m	100	m



Beskrivelse	Mængde	enhed
Uponor Combi Pipe rør i lige længder PN10, S 15x2,5 6m	6	m
Uponor Combi Pipe rør i lige længder PN10, S 18x2,5 6m	6	m
Uponor Combi Pipe rør i lige længder PN10, S 22x3,0 6m	6	m
Uponor Combi Pipe rør i lige længder PN10, S 28x4,0 6m	6	m

Uponor Combi Pipe



Uponor Combi Pipe RIR i rulle white

Uponor Combi Pipe-rør til anvendelse i både brugsvands- og varmesystemer. Kontinuerlig temperatur 70°C, max. 95°C kortvarigt, 10 bar. GDV/VA-godkendt. Uponor Combi Pipe-rør er et PE-Xa rør og består af fornettet polyethylen og er forsynet med ilt-diffusionsspærre.

Hvidt tomrør med rød og blå streg består af parallelkorrugeret HD-polyethylen.

10 bar.

Leveres i ruller.

VVS nr	Art. nr	d mm	d1 mm	s mm	p bar	L m	farve -
08.7326.016	1087905	16	25/20	2.0	10	50	hvid
08.7326.126	1089605	16	25/20	2.0	10	100	hvid
08.7326.226	1087906	16	25/20	2.0	6+10	200	hvid
08.7326.220	1047829	20	28/23	2.8	10	50	hvid
08.7326.225	1047835	25	34/28	3.5	10	50	hvid
08.7326.255	1047836	25	34/28	3.5	10	100	hvid

Beskrivelse	Mængde	enhed
Uponor Combi Pipe RIR i rulle white 16x2,0 25/20 50m	50	m
Uponor Combi Pipe RIR i rulle white 16x2,0 25/20 100m	100	m
Uponor Combi Pipe RIR white 16x2,0 25/20 200m	200	m
Uponor Combi Pipe RIR i rulle white 20x2,8 28/23 50m	50	m
Uponor Combi Pipe RIR i rulle white 25x3,5 34/28 50m	50	m
Uponor Combi Pipe RIR i rulle white 25x3,5 34/28 100m	100	m



Uponor Combi Pipe RIR i rulle white

Uponor Combi Pipe-rør til anvendelse i både brugsvands- og varmesystemer. Kontinuerlig temperatur 70°C, max. 95°C kortvarigt, 10 bar. GDV/VA-godkendt. Uponor Combi Pipe-rør er et PE-Xa rør og består af fornettet polyethylen og er forsynet med ilt-diffusionsspærre.

Hvidt tomrør med rød og blå streg består af parallelkorrugeret HD-polyethylen.

10 bar.

Leveres i ruller.

VVS nr	Art. nr	d mm	d1 mm	s mm	p bar	L m	farve -
08.7326.115	1033080	15	25/20	2.5	6+10	50	hvid
08.7326.135	1033081	15	25/20	2.5	6+10	200	hvid
08.7326.118	1033179	18	28/23	2.5	6+10	50	hvid
08.7326.142	1033180	18	28/23	2.5	6+10	150	hvid
08.7326.122	1033277	22	34/29	3.0	6+10	50	hvid
08.7326.128	1033356	28	54/48	4.0	6+10	50	hvid

Beskrivelse	Mængde	enhed
Uponor Combi Pipe RIR i rulle white 15x2,5 25/20 50m	50	m
Uponor Combi Pipe RIR i rulle white 15x2,5 25/20 200m	200	m
Uponor Combi Pipe RIR i rulle white 18x2,5 28/23 50m	50	m
Uponor Combi Pipe RIR i rulle white 18x2,5 28/23 150m	150	m
Uponor Combi Pipe RIR i rulle white 22x3,0 34/28 50m	50	m
Uponor Combi Pipe RIR i rulle white 28x4,0 54/48 50m	50	m

Uponor Combi Pipe

Uponor Combi Pipe RIR isoleret i rulle white/grey

Uponor Combi Pipe-rør til anvendelse i både brugsvands- og varmesystemer. ISO dimensioner. Kontinuerlig temperatur 70°C, max. 95°C kortvarigt, 10 bar. GDV/VA-godkendt.

Uponor Combi Pipe-rør er et PE-XA rør og består af fornettet polyethylen og er forsynet med ilt-diffusionsspærre.

Tomrør af parallelkorrugeret HD-polyethylen. 10 mm isolering. 10 bar.

Leveres i ruller.

VVS nr	Art. nr	d mm	d1 mm	s mm	p bar	L m	farve
08.7327.016	1087907	16	25/20	2.0	10	50	grey
08.7327.220	1047831	20	28/23	2.8	10	50	grey
08.7327.320	1047832	20	28/23	2.8		100	grey
08.7327.225	1047837	25	34/28	3.5	10	50	grey
08.7327.325	1047838	25	34/28	3.5	10	100	grey

Uponor Combi Pipe RIR isoleret i rulle white/grey

Uponor Combi Pipe-rør til anvendelse i både brugsvands- og varmesystemer. NKB dimensioner. Kontinuerlig temperatur 70°C, max. 95°C kortvarigt, 10 bar. GDV/VA-godkendt.

Uponor Combi Pipe-rør er et PE-Xa rør og består af fornettet polyethylen og er forsynet med ilt-diffusionsspærre.

Tomrør af parallelkorrugeret HD-polyethylen. 10 mm isolering. 10 bar.

Leveres i ruller.

VVS nr	Art. nr	d mm	d1 mm	d2 mm	s mm	p bar	L m	farve
08.7327.115	1033084	15	25/20	10	2.5	6+10	50	grey
08.7327.118	1033186	18	28/23	10	2.5	6+10	50	grey
08.7327.122	1033270	22	34/28	13	3.0	6+10	50	grey



Beskrivelse	Mængde	enhed
Uponor Combi Pipe RIR isoleret i rulle white/grey 16x2,0 25/20 48x10 50m	50	m
Uponor Combi Pipe RIR isoleret i rulle white/grey 20x2,8 28/23 51x10 50m	50	m
Uponor Combi Pipe RIR isoleret i rulle black/grey 20x2,8 28/23 51x10 100m	100	m
Uponor Combi Pipe RIR isoleret i rulle white/grey 25x3,5 34/28 63x13 50m	50	m
Uponor Combi Pipe RIR isoleret i rulle white/grey 25x3,5 34/28 63x13 100m	100	m



Beskrivelse	Mængde	enhed
Uponor Combi Pipe RIR isoleret i rulle white/grey 15x2,5 25/20 48x10, 50m	50	m
Uponor Combi Pipe RIR isoleret i rulle white/grey 18x2,5 28/23 51x10 50m	50	m
Uponor Combi Pipe RIR isoleret i rulle white/grey 22x3,0 34/28 63x13 50m	50	m

Uponor Teck

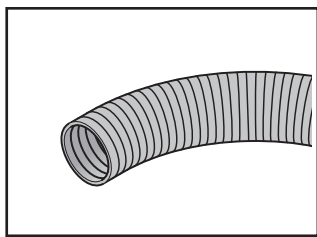

Uponor Teck er tomrør til brug med Uponor Aqua Pipe, Uponor Radi Pipe og Uponor Combi Pipe. Uponor Teck beskytter PE-Xa rørene og overholder de individuelle landes høje krav.

Fordele

- Certificeret kvalitet
- Beskytter det indvendige rør
- Farvekodning, varmt og koldt vand



Komponenter



Uponor tomrør

Relaterede systemer



Uponor Aqua Pipe

Side 146

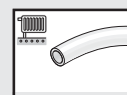

Uponor Radi Pipe

Side 149

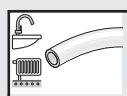

Uponor Combi Pipe

Side 156

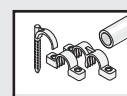

Uponor Flex

Side 158

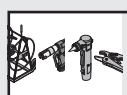

Uponor Værktøj

Side 285

Uponor Teck

Uponor Teck tomrør white/blue

Tomrør fremstillet af parallelkorrugeret HD-polyethylen. Leveres i hvid med blå stribe.

VVS nr	Art. nr	d mm	L m	farve -
08.7261.129	1071858	28/23	50	white/blue
08.7261.130	1071863	28/23	153	white/blue

Uponor Teck tomrør black

Tomrør fremstillet af parallelkorrugeret HD-polyethylen. Leveres i sort.

VVS nr	Art. nr	d mm	d1 mm	s1 mm	L m	farve -
08.7261.125	1001210	25/20	f. 16		50	black
08.7261.128	1001211	28/23	f. 20		50	black
08.7261.134	1001212	34/28	f. 25		50	black
08.7261.154	1023127	54/48	54/48		25	black

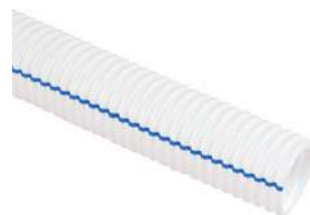

Beskrivelse	Mængde	enhed
Uponor Teck tomrør white/blue 28/23 50m, Nordtest	50	m
Uponor Teck tomrør white/blue 28/23 153m, Nordtest	153	m



Beskrivelse	Mængde	enhed
Uponor Teck tomrør black 25/20 50m, Nordtest	50	m
Uponor Teck tomrør black 28/23 50m, Nordtest	50	m
Uponor Teck tomrør black 34/28 50m, Nordtest	50	m
Uponor Teck tomrør black 54/48 25m	25	m

Uponor Flex

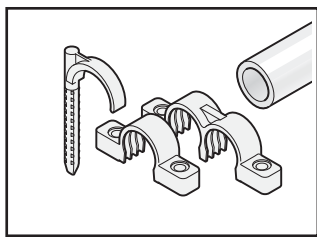

Uponor Flex samler alt tilbehør der bruges til installation af Uponor Aqua, Radi eller Combi-rør på byggepladsen. Fra rørskære-re til tomrørsfiksering, Uponor Flex gør installationen af Uponor PE-Xa-rør

hurtigere og enklere.



Fordele

- Hurtig installation
- Komplet udvalg af tilbehør
- Nemt at bruge

Komponenter



Uponor bukkefix



Uponor tomrørsbeslag til fiksering



Uponor samlemuffe til tomrør

Relaterede systemer



Uponor Aqua Pipe

Side 146

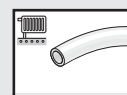

Uponor Radi Pipe

Side 149

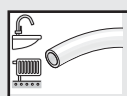

Uponor Combi Pipe

Side 152

Uponor Flex

Uponor Flex støtterende

Galvaniserede. Dim. 0,75 x 3000 mm.



VVS nr	Art. nr	d mm	L m	farve
08.7244.025	1023179	17-25	3	galv steel
08.7244.032	1023180	26-32	3	galv steel
08.7244.040	1023181	40	3	galv steel
08.7244.050	1023182	50	3	galv steel

Beskrivelse	Mængde	enhed
Uponor Flex støtterende 17-25, l=3m	1	stk
Uponor Flex støtterende 28-32, l=3m	1	stk
Uponor Flex støtterende 40, l=3m	1	stk
Uponor Flex støtterende 50, l=3m	1	stk

Uponor Multi bukkefix fixture

Plast. Anvendes til at aflaste gulvarmerøret ved tilslutning til fordelerrør eller lignende.

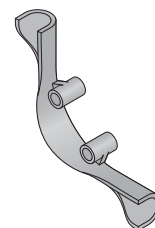

VVS nr	Art. nr	r mm	di mm
08.7251.062	1063781	65	10

Beskrivelse	Mængde	enhed
Uponor Multi bukkefix fixture -12	50	stk

Uponor Multi bukkefix

Plast. Anvendes til at aflaste gulvarmerøret ved tilslutning til fordelerrør eller lignende



VVS nr	Art. nr	r mm	di mm
08.7251.012	1020224	70	15
08.7251.016	1000118	90	16,5
08.7251.021	1001229	115	22

Beskrivelse	Mængde	enhed
Uponor Multi bukkefix -16	50	stk
Uponor Multi bukkefix -18	50	stk
Uponor Multi bukkefix -20	50	stk

Uponor Multi bukkefix plast

Anvendes i forbindelse med opføring af rør gennem beton/ bjælkelag.

Justerbar vinkel 0-90 grader.

VVS nr	Art. nr	d mm	r mm
08.7251.020	1034554	16-20	75
08.7251.025	1034555	21-25	120



Beskrivelse	Mængde	enhed
Uponor Multi bukkefix plast 20	20	stk
Uponor Multi bukkefix plast flexibel 21-25	20	stk

Uponor Flex



VVS nr	Art. nr	r mm	di mm	farve
08.7251.112	1033974	27	12	galv steel
08.7251.115	1009004	63	16,3	galv steel
08.7251.118	1033975	64	18	galv steel
08.7251.120	1009233	102	20	galv steel
08.7251.125	1009006	134	25,5	galv steel
08.7251.134	1001231	137	32	galv steel



VVS nr	Art. nr	d mm
08.7243.120	1005393	20



VVS nr	Art. nr	farve
08.7264.125	1063472	hvid
08.7264.128	1063474	hvid
08.7264.134	1063476	hvid



VVS nr	Art. nr	farve
08.7264.155	1063473	hvid
08.7264.158	1063475	hvid
08.7264.164	1063477	hvid

Uponor Multi bukkefix metal

Forzinket stål. Anvendes til at aflaste gulvarmerøret ved tilslutning til fordelerrør eller lignende.

Beskrivelse	Mængde	enhed
Uponor Multi bukkefix metal -10	10	stk
Uponor Multi bukkefix metal -16	10	stk
Uponor Multi bukkefix metal -18	20	stk
Uponor Multi bukkefix metal -20	20	stk
Uponor Multi bukkefix metal -25	10	stk
Uponor Multi bukkefix metal -34	2	stk

Uponor Komfort Pipe beskyttelsesprop

Til 20mm PEX-rør

Beskrivelse	Mængde	enhed
Uponor Komfort Pipe beskyttelsesprop 20	1	stk

Uponor Teck tomrørsholder enkelt

Bruges til fastgørelse af tomrør mod en flade. Skruer inkluderet.

Beskrivelse	Mængde	enhed
Uponor Teck tomrørsholder enkelt 25mm	100	stk
Uponor Teck tomrørsholder enkelt 28mm	100	stk
Uponor Teck tomrørsholder enkelt 34mm	80	stk

Uponor Teck tomrørsholder dobbelt

Bruges til fastgørelse af tomrør mod en flade. Skruer inkluderet.

Beskrivelse	Mængde	enhed
Uponor Teck tomrørsholder dobbelt 25mm	60	stk
Uponor Teck tomrørsholder dobbelt 28mm	60	stk
Uponor Teck tomrørsholder dobbelt 34mm	45	stk

Uponor Flex

Uponor MLC rørhage enkelt

Fremstillet af plast, til fastgørelse af rør med en ydre diameter op til 32 mm. Farve: blå. Forbores med 8 mm-bor.

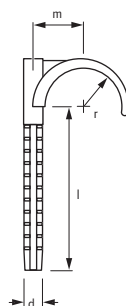

VVS nr	Art. nr	d mm	r mm	l mm	m mm	d mm
08.7253.178	1013137	- 32	16	60	20	8
08.7253.193	1013138	- 32	16	80	20	8

Beskrivelse	Mængde	enhed
Uponor MLC rørhage enkelt 32 6cm	50	stk
Uponor MLC rørhage enkelt 32 8cm	50	stk

Uponor MLC rørhage dobbelt

Fremstillet af plast, til parallel fastgørelse af rør med en ydre diameter op til 32 mm. Farve: blå. Forbores med 8 mm-bor.

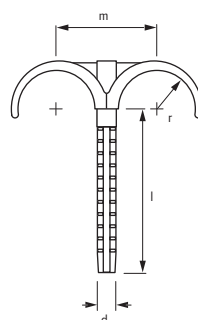

VVS nr	Art. nr	d mm	r mm	l mm	m mm	d mm
08.7253.179	1013139	- 32	16	60	40	8
08.7253.194	1013140	- 32	16	80	40	8

Beskrivelse	Mængde	enhed
Uponor MLC rørhage dobbelt 32 6cm	50	stk
Uponor MLC rørhage dobbelt 32 8cm	50	stk

Uponor Flex tætningsmembran tomrør

Tætningsmembran til 25/20 tomrør, tykkelse <1mm. Godkendt iht. ETAG 022 annex F, Særligt velegnet til vådrumssikringssystemer.



VVS nr	Art. nr
08.7272.917	1063466

Beskrivelse	Mængde	enhed
Uponor Flex tætningsmembran tomrør 25/20	1	stk

Uponor Teck samlemuffe til tomrør M7

Til vandtæt samling af tomrør i størrelserne 25/20 og 28/23. Kan rumme en 16 mm lige Q&E kobling.



VVS nr	Art. nr
08.7262.128	1062956

Beskrivelse	Mængde	enhed
Uponor Teck samlemuffe til tomrør M7 25-28mm	1	stk

Uponor Flex



VVS nr	Art. nr
04.6276.193	1062957



VVS nr	Art. nr	d mm	l mm
08.7262.134	1034081	34/29	100
08.7262.154	1034082	54/48	100



VVS nr	Art. nr
08.7255.198	1033986



VVS nr	Art. nr	AG l inch mm
08.7289.199	1008281	1/2 85

Uponor Teck reduceringskit M7

Inkl. 50 cm formonteret 25/20 tomrør til brug for vandtæt reduktion af tomrør dimension fra 28/23 til 25/20.

Beskrivelse	Mængde	enhed
Uponor Teck reduceringskit M7 28/23-25/20 500mm	1	stk

Uponor Teck samlemuffe til tomrør

Til samling af tomrør dim. 34/29 og 54/48.

Beskrivelse	Mængde	enhed
Uponor Teck samlemuffe til tomrør 34/28 l=100MM	10	stk
Uponor Teck samlemuffe til tomrør 54/48 l=100mm	1	stk

Uponor Teck låseblok til tomrør

Galvaniseret stålplade. Til fiksering af tomrør ved rørtrækning i lette vægge og træbjælkelag. Fæstnes mod træbjælke eller lignende.

Passer til tomrør dim 25/20, 28/23 og 34/28 mm.

Beskrivelse	Mængde	enhed
Uponor Teck låseblok til tomrør 25/20, 28/23, 34/28	100	stk

Uponor Smart Aqua Monteringsværktøj til koblingsdåse

Udført i plast. For nem montering af koblingsvinkel i koblingsdåse og trykprøvning.

Beskrivelse	Mængde	enhed
Uponor Smart Aqua Monteringsværktøj til koblingsdåse 1/2"MT	1	stk

Uponor Flex

Uponor Aqua PLUS fordelerrørsskab M7

Låsbart fordelerrørsskab til brugsvand og radiatortilslutninger c/c 50mm. Indeholder skab, låge og pose m/tilbehør. Testet i henhold til NT VVS 129. Farve RAL 9010. Note: nye M7 skabe kan kun anvendes med nye M7 tomrørsmuffer. Løs ramme skal bestilles for sig, om nødvendigt. Artikel 1063468 er inkluderet i alle M7 skabe.



VVS nr	Art. nr	farve -
04.6275.311	1068031	RAL 9010
04.6275.322	1068032	RAL 9010
04.6275.323	1068033	RAL 9010
04.6275.333	1068034	RAL 9010
04.6275.104	1068028	RAL 9010
04.6275.107	1068029	RAL 9010
04.6275.111	1068030	RAL 9010

Beskrivelse	Mængde	enhed
Uponor Aqua PLUS fordelerrørsskab M7 type 1-1 350x350x95mm c/c 50mm	1	stk
Uponor Aqua PLUS fordelerrørsskab M7 type 2-2 550x500x95mm c/c 50mm	1	stk
Uponor Aqua PLUS fordelerrørsskab M7 type 2-3 550x500x95mm c/c 50mm	1	stk
Uponor Aqua PLUS fordelerrørsskab M7 type 3-3 750x500x95mm c/c 50mm	1	stk
Uponor Aqua PLUS fordelerrørsskab M7 type 1-0 350x350x118mm c/c 50mm	1	stk
Uponor Aqua PLUS fordelerrørsskab M7 type 2-0 550x500x118mm c/c 50mm	1	stk
Uponor Aqua PLUS fordelerrørsskab M7 type 3-0 750x500x118mm c/c 50mm	1	stk

Uponor Aqua PLUS ramme til fordelerrørsskab

Anvendes, hvor fordelerrørsskab indbygges i væg. Ramme leveres i RAL 9010.



VVS nr	Art. nr	l mm	b mm	h mm	farve -
04.6278.171	1033914	400	445.5	400	RAL 9010
04.6278.172	1033922	550	600	600	RAL 9010
04.6278.173	1033929	550	800	800	RAL 9010

Beskrivelse	Mængde	enhed
Uponor Aqua PLUS ramme til fordelerrørsskab Type 1, 400x400x12mm	1	stk
Uponor Aqua PLUS ramme til fordelerrørsskab Type 2, 600x550x12mm	1	stk
Uponor Aqua PLUS ramme til fordelerrørsskab Type 3, 800x550x12mm	1	stk

Uponor Aqua PLUS fordelerrørsskab

Til installationer med montering af fordelerrør i rør-i-rør system. Rørafstand c/c 50 mm. Testet i henhold til NT VVS 129. Farve: RAL 9010. Note: Ramme bestilles separat.



VVS nr	Art. nr	farve -
04.6275.826	1033916	RAL 9010
04.6275.850	1033923	RAL 9010
04.6275.841	1033930	RAL 9010

Beskrivelse	Mængde	enhed
Uponor Aqua PLUS fordelerrørsskab Type 1, 260x300mm	1	stk
Uponor Aqua PLUS fordelerrørsskab Type 2, 500x410x11mm	1	stk
Uponor Aqua PLUS fordelerrørsskab Type 3, 410x700mm	1	stk

Uponor Flex



VVS nr	Art. nr	b mm	b1 mm	h mm	h1 mm	farve
04.6278.176	1035845	300	50	210	50	RAL 9010

Uponor Aqua PLUS skabsdør til frontmontage

Låge og frontplade med huller til indføring af rør fra forsiden.

Beskrivelse	Mængde	enhed
Uponor Aqua PLUS skabsdør til frontmontage Type 1, 260x299+50mm	1	stk



VVS nr	Art. nr
	1036568

Uponor SPI Aqua PLUS lås med nøgle

Reservedel til fordelerrørsskabe.
Komplet lås med 2 nøgler.

Beskrivelse	Mængde	enhed
Uponor SPI Aqua PLUS lås med nøgle	1	stk



VVS nr	Art. nr	d mm	d1 mm	d2 mm	d3 mm
04.6276.183	1063403	18/14,6	18/14,6	12	18
04.6276.184	1063404	25/20	28/23	20	28
04.6276.185	1063405	34/28	34/28		
04.6276.182	1064542	54/48	54/48	32	40

Uponor Aqua PLUS tomrørsmuffe M7

Bruges primært som tomrørsmuffe i M7 skabe, men bruges også uden tomrør med eksempelvis gulvvarmeslanger.

Beskrivelse	Mængde	enhed
Uponor Aqua PLUS tomrørsmuffe M7 S 18/14,6 12-18mm	10	stk
Uponor Aqua PLUS tomrørsmuffe M7 M 25/20-28/23 20-28mm	10	stk
Uponor Aqua PLUS tomrørsmuffe M7 L 34/28	2	stk
Uponor Aqua PLUS tomrørsmuffe M7 XL 54/48 32-40mm	2	stk



VVS nr	Art. nr	d2 mm
04.6276.192	1063462	25/20

Uponor Aqua PLUS lækagemelder skab M7

Afløbsmuffe fra M7 fordelerrørsskabe. Monteres i bund af fordelerrørsskab med 25/20 tomrør som afløbsrør. Benyttes sammen med artikelnr. 1063467 og 1062958.

Beskrivelse	Mængde	enhed
Uponor Aqua PLUS lækagemelder skab M7 25/20mm	10	stk

Uponor Flex

Uponor Aqua PLUS lækagemelder-roset til tomrør

Består af en forkromet vægroset. Lækage påvises via rosetten. Bruges til at afslutte afløbet gennem væggen. Kan tilsluttes 25/20 og 28/23 tomrør. I henhold til NT VVS 129.

VVS nr	Art. nr
08.7272.916	1063467

Uponor Aqua PLUS lækagemeldesæt M7

Består af en koblingsdåse og forkromet vægroset. Lækage påvises via rosetten. Bruges til at afslutte afløbet gennem væggen. Monteres i koblingsdåsen. I henhold til NT VVS 129.

VVS nr	Art. nr
08.7272.909	1062958

Uponor Smart Aqua PLUS vægroset forkromet

Roset, diameter 70mm, hul diameter 3/4", højde 20mm, forkromet.

VVS nr	Art. nr	IG	I
		inch	mm
72.8629.104	1062954	3/4	75

Uponor Smart Aqua Plus vægroset forkromet

Roset, diameter 75mm, hul diameter 1/2", højde 15mm, forkromet.

VVS nr	Art. nr	d	d1	DN
		mm	mm	inch
08.7269.075	1036149	75	15	1/2

Uponor Smart Aqua PLUS tilgangsstykke med roset DR

For tilslutning af armaturer. Levereres komplet med Ø 70 vægroset og Ø 70 vægpakning.

VVS nr	Art. nr	AG	IG	I
		inch	inch	mm
72.8628.027	1034134	1/2	3/4	70
72.8628.127	1034143	1/2	3/4	70



Beskrivelse	Mængde	enhed
Uponor Aqua PLUS lækagemelder-roset til tomrør 25/20mm	1	stk



Beskrivelse	Mængde	enhed
Uponor Aqua PLUS lækagemeldesæt M7	1	stk

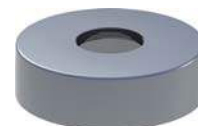

Beskrivelse	Mængde	enhed
Uponor Smart Aqua PLUS vægroset forkromet 70x20 G3/4"FT	1	stk



Beskrivelse	Mængde	enhed
Uponor Smart Aqua Plus vægroset forkromet 1/2"75x15mm	25	stk



Beskrivelse	Mængde	enhed
Uponor Smart Aqua PLUS tilgangsstykke med roset DR 1/2"MT-3/4"MT, cap 70mm, l=70mm	1	stk
Uponor Smart Aqua PLUS tilgangsstykke med afspærring PL/DR 1/2"MT-3/4"MT, cap 70mm, l=70mm	1	stk

Uponor Flex



VVS nr	Art. nr	AG inch	IG inch	I mm
72.8629.204	1034144	1/2	1/2	50



VVS nr	Art. nr	AG inch	I mm
72.8629.304	1034145	1/2	100



VVS nr	Art. nr
72.8613.004	1036151



VVS nr	Art. nr
72.8627.104	1036154



VVS nr	Art. nr	d mm	d1 mm	d2 mm
08.7269.070	1033991	70	21	5



VVS nr	Art. nr
08.7261.168	1063478

Uponor Smart Aqua PLUS tilgangsstykke PL/DR

Tilgangsstykke med muffe inkl. roset og 1/2" møtrik for fastspænding mod vægbeklædning.

Beskrivelse	Mængde	enhed
Uponor Smart Aqua PLUS tilgangsstykke PL/DR 1/2"MT/FT, cap 70mm, l=50mm	1	stk

Uponor Smart Aqua PLUS PL/DR

For tilslutning af armaturer. Levereres komplet med Ø 70 vægroset og Ø 70 vægpakning.

Beskrivelse	Mængde	enhed
Uponor Smart Aqua PLUS PL/DR 1/2"MT, cap 70mm, l=100mm	1	stk

Uponor Smart Aqua PLUS tilgangsstykke

Længde: 75 mm heraf 10 mm 3/4" og 65 mm 1/2". Forskydning 2,5 mm.

Beskrivelse	Mængde	enhed
Uponor Smart Aqua PLUS tilgangsstykke G1/2"MT-G3/4"MT, c/c2,5mm, l=75mm	144	stk

Uponor Smart Aqua PLUS tilgangsstykke med afspærring PL/DR

Længde: 75 mm heraf 10 mm 3/4" og 75 mm 1/2". Forskydning 2 mm.

Beskrivelse	Mængde	enhed
Uponor Smart Aqua PLUS tilgangsstykke med afspærring PL/DR G1/2"MT-G3/4"FT, c/c2mm, l=85mm	2000	stk

Uponor Smart Aqua PLUS vægroset med møtrik

Forsynet med tætningsmateriale samt 1/2" møtrik for tilspænding mod vægbeklædning.

Beskrivelse	Mængde	enhed
Uponor Smart Aqua PLUS vægroset med møtrik 21x70x5mm	250	stk

Uponor Smart Radi opføringsrør

Opslidset beskyttelsesrør til PEX rør mellem gulv og radiator. 15-18 mm PEX rør.

Beskrivelse	Mængde	enhed
Uponor Smart Radi opføringsrør 18, l=1000mm	1	stk

Uponor Flex

Uponor Smart Radi bukkefix til tomrør

Anvendes ved afslutning af tomrør og opføring af PEX rør.



VVS nr	Art. nr
08.7255.125	1009008

Beskrivelse	Mængde	enhed
Uponor Smart Radi bukkefix til tomrør 25/20mm	10	stk

Uponor Smart Radi bukkefix afstandsklods

Benyttes med artikelnr. 1009008



VVS nr	Art. nr
08.7255.105	1035849

Beskrivelse	Mængde	enhed
Uponor Smart Radi bukkefix afstandsklods 5mm	1	stk

Uponor Smart Radi

Med plastrør til 15 mm rør i rør. Roset diameter 49 mm.

VVS nr	Art. nr	L m
08.7255.148	1086087	1

Beskrivelse	Mængde	enhed
Uponor Smart Radi 18mm	1	par



Uponor Smart Radi opføringsrør med rosetter

Med aluminiumsrør til 15 og 16 mm rør. Roset diameter 49 mm.

VVS nr	Art. nr	L m
08.7255.139	1036076	1

Beskrivelse	Mængde	enhed
Uponor Smart Radi opføringsrør med rosetter 19mm	1	stk



Uponor Teck

Til endeforsegling af 25/20 tomrør.

VVS nr	Art. nr
08.7269.120	1033962

Beskrivelse	Mængde	enhed
Uponor Teck 15-25/20 l=80mm	25	stk



Uponor Smart Radi roset m./lås enk.

Roset, diameter 70 mm, hul diameter 22mm, børstet finish. Inklusiv låsemekanisme på røret.

VVS nr	Art. nr
08.7272.922	1062965

Beskrivelse	Mængde	enhed
Uponor Smart Radi roset m./lås enk. 70/22mm	1	stk

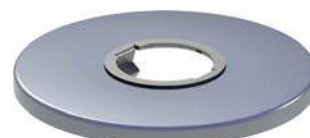

Uponor Flex



VVS nr	Art. nr	d mm	d1 mm	d2 mm
08.7269.170	1036148	75	21	15
08.7269.175	1036150	75	27	15

Uponor Smart Radi vægroset forkromet

Roset, diameter 75mm, hul diameter 27mm, højde 15mm, forkromet.

Beskrivelse	Mængde	enhed
Uponor Smart Radi vægroset forkromet 21x75x15mm	575	stk
Uponor Smart Radi 27x75x15mm	1	stk



VVS nr	Art. nr	d mm	d1 mm	DN inch
08.7269.075	1036149	75	15	1/2

Uponor Smart Aqua Plus vægroset forkromet

Roset, diameter 75mm, hul diameter 1/2", højde 15mm, forkromet.

Beskrivelse	Mængde	enhed
Uponor Smart Aqua Plus vægroset forkromet 1/2"75x15mm	25	stk



VVS nr	Art. nr
08.7272.923	1062966

Uponor Smart Radi roset m./lås dobb

Dobbelt roset c/c 60mm. Længde 130mm, bredde 70 mm, børstet finish, hul diameter 22 mm. Inklusiv låsemekanisme på røret.

Beskrivelse	Mængde	enhed
Uponor Smart Radi roset m./lås dobb 130x70/22 c/c60mm	1	stk

Uponor Q&E

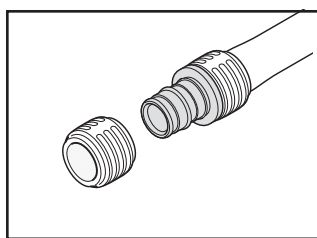

Uponor Q&E er et unikt og innovativt fittingsystem fra Uponor, der bruger sammentrækningseffekten i Uponor Aqua, Radi, Comfort og Combi-rør til hurtig og nem samling af rørsystemer. Uponor Q&E er et komplet

system, som garanterer en omkostningseffektiv og 100% sikker installation.



Komponenter



Uponor Q&E ringe



Uponor Q&E i PPSU
plast - 100 % korrosions-
frit



Uponor Q&E i messing



Uponor Q&E fordelerrør



Uponor dækvinkler



Uponor Aqua PLUS
fordelerrør



Uponor Aqua PLUS
koblingsdåse m.v.

Fordele

- Korrosionsbestandig
- Lavt tryktab
- Nem identification af dimension
- Komplet udvalg i PPSU og messing
- Mulighed for komplet plastløsning
- Stort udvalg af beslag og tilbehør

Relaterede systemer



Uponor
Aqua Pipe

Side 146

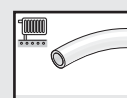

Uponor
Radi Pipe

Side 149

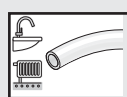

Uponor
Combi
Pipe

Side 152

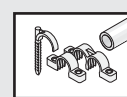

Uponor
Flex

Side 158

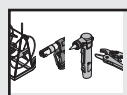

Uponor
Værktøj

Side 285

Uponor Q&E



VVS nr	Art. nr	d mm	p bar	farve
04.5338.216	1057453	16	6+10	hvid
04.5338.220	1057454	20	6+10	hvid
04.5338.225	1057455	25	6+10	hvid
04.5338.232	1057456	32	6+10	hvid



VVS nr	Art. nr	d mm	farve
04.5338.175	1025658	15	hvid
04.5338.178	1025659	18	hvid
04.5338.182	1025660	22	hvid
04.5338.188	1025661	28	hvid



VVS nr	Art. nr	outlets	p bar
04.5294.216	1059263	3	6+10
04.5295.216	1059261	4	6+10
04.5294.220	1059264	3	6+10
04.5295.220	1059262	4	6+10



VVS nr	Art. nr	outlets	d mm	d1 mm	d2 mm	d3 mm	d4 mm	p bar
04.5290.220	1008722	3	20	20	16	16		6+10
04.5291.220	1008723	4	20	20	16	16	16	6+10
04.5290.225	1008724	3	25	20	16	16		6+10
04.5291.225	1008725	4	25	20	16	16	16	6+10

Uponor Q&E ring white

Til ISO dimensioner. Fremstillet af PE materiale til alle slags Q&E installationer til VVS eller gulvvarme. Med stop-kant, konisk indvendig profil, opfylder alle europæiske godkendelser.

Beskrivelse	Mængde	enhed
Uponor Q&E ring white 16	20	stk
Uponor Q&E ring white 20	20	stk
Uponor Q&E ring white 25	20	stk
Uponor Q&E ring white 32	10	stk

Uponor Q&E ring med stopkant white NKB

Til NKB dimensioner. Fremstillet af PE materiale til alle slags Q&E installationer til VVS eller gulvvarme.

Med stop-kant, konisk indvendig profil, opfylder alle europæiske godkendelser.

Beskrivelse	Mængde	enhed
Uponor Q&E ring med stopkant white NKB 15	1	stk
Uponor Q&E ring med stopkant white NKB 18	1	stk
Uponor Q&E ring med stopkant white NKB 22	1	stk
Uponor Q&E ring med stopkant white NKB 28	1	stk

Uponor Q&E fordelerrør PPSU

Fordelerrør fremstillet af PPSU.

Q&E koblingssystem må kun anvendes sammen med Uponor PE-Xa rør.

Inkl. Q&E ringe.

Beskrivelse	Mængde	enhed
Uponor Q&E fordelerrør PPSU 25 3X16 c/c45+35	1	stk
Uponor Q&E fordelerrør PPSU 25 4X16 c/c45+2X35	1	stk
Uponor Q&E fordelerrør PPSU 25 1X20+2X16 c/c45+35	1	stk
Uponor Q&E fordelerrør PPSU 25 1X20+3X16 c/c45+2X35	1	stk

Uponor Q&E fordelerrør PPSU

Fordelerrør fremstillet af PPSU.

Q&E koblingssystem må kun anvendes sammen med Uponor PE-Xa rør.

OBS: Uden Q&E ringe. Skal købes separat

Beskrivelse	Mængde	enhed
Uponor Q&E fordelerrør PPSU 20 1X20+2X16 c/c45mm	1	stk
Uponor Q&E fordelerrør PPSU 20 1X20+3X16 c/c45mm	1	stk
Uponor Q&E fordelerrør PPSU 25 1X20+2X16 c/c45	1	stk
Uponor Q&E fordelerrør PPSU 25 1X20+3X16 c/c45	1	stk

Uponor Q&E

Uponor Q&E fordelerrør PPSU

Produceret af PPSU.

Q&E koblingssystem må kun anvendes sammen med Uponor PE-Xa rør.

OBS: Uden Q&E ringe. Skal købes separat

VVS nr	Art. nr	outlets	d	d1	d2	d3	d4	p
		-	mm	mm	mm	mm	mm	bar
04.5293.220	1008717	4	3/4	20	16	16	16	6+10



Beskrivelse	Mængde	enhed
Uponor Q&E fordelerrør PPSU G3/4"MT 1X20+3X16 c/c45+2X35mm	1	stk

Uponor Q&E fordelerrør PPSU

Produceret af PPSU.

Q&E fordelerrør med 3/4" nippel.

Q&E koblingssystem må kun anvendes sammen med Uponor PE-Xa rør.

Inkl. Q&E ringe.

VVS nr	Art. nr	outlets	p
		-	bar
04.5292.216	1059266	3	6+10
04.5293.216	1059265	4	6+10



Beskrivelse	Mængde	enhed
Uponor Q&E fordelerrør PPSU G3/4"MT 3X16 c/c45+35mm	1	stk
Uponor Q&E fordelerrør PPSU G3/4"MT 4X16 c/c45+2X35mm	1	stk

Uponor Q&E overgangsnippel PPSU

Produceret af PPSU.

Q&E koblingssystem må kun anvendes sammen med Uponor PE-Xa rør.

Inkl. Q&E ringe.

VVS nr	Art. nr	d	AG	p
		mm	inch	bar
04.5272.189	1059236	16	1/2	6+10
04.5272.239	1059237	20	1/2	6+10
04.5272.246	1059238	20	3/4	6+10
04.5272.310	1059240	25	3/4	6+10
04.5272.315	1059239	25	1	6+10



Beskrivelse	Mængde	enhed
Uponor Q&E overgangsnippel PPSU 16-G1/2"MT	1	stk
Uponor Q&E overgangsnippel PPSU 20-G1/2"MT	1	stk
Uponor Q&E overgangsnippel PPSU 20-G3/4"MT	1	stk
Uponor Q&E overgangsnippel PPSU 25-G3/4"MT	1	stk
Uponor Q&E overgangsnippel PPSU 25-G1"MT	1	stk

Uponor Q&E overgangsmuffe PPSU

Produceret af PPSU.

Q&E koblingssystem må kun anvendes sammen med Uponor PE-Xa rør.

OBS: Uden Q&E ringe. Skal købes separat

VVS nr	Art. nr	d	IG	p
		mm	inch	bar
04.5273.315	1042333	25	1	6+10



Beskrivelse	Mængde	enhed
Uponor Q&E overgangsmuffe PPSU 25-Rp1"FT	5	stk

Uponor Q&E



VVS nr	Art. nr	d mm	IG inch	p bar
04.5273.189	1059232	16	1/2	6+10
04.5273.239	1059233	20	1/2	6+10
04.5273.246	1059234	20	3/4	6+10
04.5273.310	1059235	25	3/4	6+10



VVS nr	Art. nr	d mm	p bar
04.5276.232	1001245	32	6+10



VVS nr	Art. nr	d mm	p bar
04.5276.216	1059212	16	6+10
04.5276.220	1059213	20	6+10
04.5276.225	1059214	25	6+10



VVS nr	Art. nr	d mm	AG inch	p bar
04.5277.189	1059219	16	1/2	6+10
04.5277.239	1059220	20	1/2	6+10
04.5277.310	1059221	25	3/4	6+10

Uponor Q&E overgangsmuffe PPSU

Produceret af PPSU.

Q&E koblingssystem må kun anvendes sammen med Uponor PE-Xa rør.

Incl. Q&E ringe.

Beskrivelse	Mængde	enhed
Uponor Q&E overgangsmuffe PPSU 16-Rp1/2"FT	1	stk
Uponor Q&E overgangsmuffe PPSU 20-Rp1/2"FT	1	stk
Uponor Q&E overgangsmuffe PPSU 20-Rp3/4"FT	1	stk
Uponor Q&E overgangsmuffe PPSU 25-Rp3/4"FT	1	stk

Uponor Q&E vinkel PPSU

Produceret af PPSU.

Q&E koblingssystem må kun anvendes sammen med Uponor PE-Xa rør.

OBS: Uden Q&E ringe. Skal købes separat

Beskrivelse	Mængde	enhed
Uponor Q&E vinkel PPSU 32-32	1	stk

Uponor Q&E vinkel PPSU

Produceret af PPSU.

Q&E koblingssystem må kun anvendes sammen med Uponor PE-Xa rør.

Incl. Q&E ringe.

Beskrivelse	Mængde	enhed
Uponor Q&E vinkel PPSU 16-16	1	stk
Uponor Q&E vinkel PPSU 20-20	1	stk
Uponor Q&E vinkel PPSU 25-25	1	stk

Uponor Q&E vinkel med nippel PPSU

Produceret af PPSU.

Q&E koblingssystem må kun anvendes sammen med Uponor PE-Xa rør.

Incl. Q&E ringe.

Beskrivelse	Mængde	enhed
Uponor Q&E vinkel med nippel PPSU 16-G1/2"MT	1	stk
Uponor Q&E vinkel med nippel PPSU 20-G1/2"MT	1	stk
Uponor Q&E vinkel med nippel PPSU 25-G3/4"MT	1	stk

Uponor Q&E

Uponor Q&E vinkel med muffe PPSU

Produceret af PPSU.

Q&E koblingssystem må kun anvendes sammen med Uponor PE-Xa rør.

Inkl. Q&E ringe.

VVS nr	Art. nr	d mm	IG inch	p bar
04.5278.189	1059215	16	1/2	6+10
04.5278.239	1059216	20	1/2	6+10
04.5278.246	1059217	20	3/4	6+10
04.5278.310	1059218	25	3/4	6+10



Beskrivelse	Mængde	enhed
Uponor Q&E vinkel med muffe PPSU 16-Rp1/2"FT	1	stk
Uponor Q&E vinkel med muffe PPSU 20-Rp1/2"FT	1	stk
Uponor Q&E vinkel med muffe PPSU 20-Rp3/4"FT	1	stk
Uponor Q&E vinkel med muffe PPSU 25-Rp3/4"FT	1	stk

Uponor Q&E lige kobling PPSU

Produceret af PPSU.

Q&E koblingssystem må kun anvendes sammen med Uponor PE-Xa rør.

OBS: Uden Q&E ringe. Skal købes separat

VVS nr	Art. nr	d mm	p bar
04.5270.232	1001235	32	6+10



Beskrivelse	Mængde	enhed
Uponor Q&E lige kobling PPSU 32-32	1	stk

Uponor Q&E lige kobling PPSU

Produceret af PPSU.

Q&E koblingssystem må kun anvendes sammen med Uponor PE-Xa rør.

Incl. Q&E ringe.

VVS nr	Art. nr	d mm	p bar
04.5270.216	1059229	16	6+10
04.5270.220	1059230	20	6+10
04.5270.225	1059231	25	6+10



Beskrivelse	Mængde	enhed
Uponor Q&E lige kobling PPSU 16-16	1	stk
Uponor Q&E lige kobling PPSU 20-20	1	stk
Uponor Q&E lige kobling PPSU 25-25	1	stk

Uponor Q&E lige reduktion PPSU

Produceret af PPSU.

Q&E koblingssystem må kun anvendes sammen med Uponor PE-Xa rør.

OBS: Uden Q&E ringe. Skal købes separat

VVS nr	Art. nr	d mm	d1 mm	p bar
04.5271.375	1001240	32	25	6+10



Beskrivelse	Mængde	enhed
Uponor Q&E lige reduktion PPSU 32-25	1	stk

Uponor Q&E



Uponor Q&E samlemuffe reduktion PPSU

Produceret af PPSU.

Q&E koblingssystem må kun anvendes sammen med Uponor PE-Xa rør.

Incl. Q&E ringe.

VVS nr	Art. nr	d mm	d1 mm	p bar
04.5271.241	1059226	20	16	6+10
04.5271.304	1059227	25	16	6+10
04.5271.308	1059228	25	20	6+10

Beskrivelse	Mængde	enhed
Uponor Q&E samlemuffe reduktion PPSU 20-16	1	stk
Uponor Q&E samlemuffe reduktion PPSU 25-16	1	stk
Uponor Q&E samlemuffe reduktion PPSU 25-20	1	stk



Uponor Q&E tee PPSU

Produceret af PPSU.

Q&E koblingssystem må kun anvendes sammen med Uponor PE-Xa rør.

OBS: Uden Q&E ringe. Skal købes separat

VVS nr	Art. nr	d mm	p bar
04.5280.232	1001250	32	6+10

Beskrivelse	Mængde	enhed
Uponor Q&E tee PPSU 32-32-32	1	stk



Uponor Q&E tee PPSU

Produceret af PPSU.

Q&E koblingssystem må kun anvendes sammen med Uponor PE-Xa rør.

Incl. Q&E ringe.

VVS nr	Art. nr	d mm	p bar
04.5280.216	1059246	16	6+10
04.5280.220	1059247	20	6+10
04.5280.225	1059248	25	6+10

Beskrivelse	Mængde	enhed
Uponor Q&E tee PPSU 16-16-16	1	stk
Uponor Q&E tee PPSU 20-20-20	1	stk
Uponor Q&E tee PPSU 25-25-25	1	stk



Uponor Q&E tee reduceret PPSU

Produceret af PPSU.

Q&E koblingssystem må kun anvendes sammen med Uponor PE-Xa rør.

OBS: Uden Q&E ringe. Skal købes separat

VVS nr	Art. nr	d mm	d1 mm	d2 mm	p bar
04.5281.316	1008712	25	32	25	6+10
04.5281.370	1001422	32	20	25	6+10
04.5281.367	1001424	32	20	32	6+10
04.5281.374	1008704	32	25	20	6+10
04.5281.375	1001426	32	25	25	6+10
04.5281.377	1001428	32	25	32	6+10

Beskrivelse	Mængde	enhed
Uponor Q&E tee reduceret PPSU 25-32-25	1	stk
Uponor Q&E reduceret PPSU 32-20-25	1	stk
Uponor Q&E tee reduceret PPSU 32-20-32	1	stk
Uponor Q&E tee reduceret PPSU 32-25-20	1	stk
Uponor Q&E tee reduceret PPSU 32-25-25	1	stk
Uponor Q&E tee reduceret PPSU 32-25-32	1	stk

Uponor Q&E

Uponor Q&E tee reduktion PPSU

Produceret af PPSU.

Q&E koblingssystem må kun anvendes sammen med Uponor PE-Xa rør.

Incl. Q&E ringe.

VVS nr	Art. nr	d mm	d1 mm	d2 mm	p bar
04.5281.194	1059249	16	20	16	6+10
04.5281.240	1059250	20	16	16	6+10
04.5281.241	1059251	20	16	20	6+10
04.5281.242	1059252	20	20	16	6+10
04.5281.248	1059253	20	25	20	6+10
04.5281.303	1059256	25	16	16	6+10
04.5281.325	1059257	25	16	20	6+10
04.5281.304	1059258	25	16	25	6+10
04.5281.335	1059254	25	20	16	6+10
04.5281.307	1059259	25	20	20	6+10
04.5281.308	1059260	25	20	25	6+10
04.5281.272	1059255	25	25	20	6+10

Uponor Q&E tee muffe afgrening PPSU

Produceret af PPSU.

Q&E koblingssystem må kun anvendes sammen med Uponor PE-Xa rør.

OBS: Uden Q&E ringe. Skal købes separat

VVS nr	Art. nr	d mm	IG inch	d1 mm	p bar
04.5282.189	1042338	16	1/2	16	6+10
04.5282.239	1042339	20	1/2	20	6+10
04.5282.302	1042340	25	1/2	25	6+10
04.5282.310	1042341	25	3/4	25	6+10

Uponor Q&E lige overgang m/omløber PPSU

Produceret af PPSU.

Q&E koblingssystem må kun anvendes sammen med Uponor PE-Xa rør.

Incl. Q&E ringe.

VVS nr	Art. nr	d mm	IG inch	p bar
04.5274.189	1059241	16	1/2	6+10
04.5274.239	1059242	20	1/2	6+10
04.5274.246	1059243	20	3/4	6+10
04.5274.310	1059245	25	3/4	6+10
04.5274.315	1059244	25	1	6+10



Beskrivelse	Mængde	enhed
Uponor Q&E tee reduktion PPSU 16-20-16	1	stk
Uponor Q&E tee reduktion PPSU 20-16-16	1	stk
Uponor Q&E tee reduktion PPSU 20-16-20	1	stk
Uponor Q&E tee reduktion PPSU 20-20-16	1	stk
Uponor Q&E tee reduktion PPSU 20-25-20	1	stk
Uponor Q&E tee reduktion PPSU 25-16-16	1	stk
Uponor Q&E tee reduktion PPSU 25-16-20	1	stk
Uponor Q&E tee reduktion PPSU 25-16-25	1	stk
Uponor Q&E tee reduktion PPSU 25-20-16	1	stk
Uponor Q&E tee reduktion PPSU 25-20-20	1	stk
Uponor Q&E tee reduktion PPSU 25-20-25	1	stk
Uponor Q&E tee reduktion PPSU 25-25-20	1	stk



Beskrivelse	Mængde	enhed
Uponor Q&E tee muffe afgrening PPSU 16-Rp1/2"FT-16	5	stk
Uponor Q&E tee muffe afgrening PPSU 20-Rp1/2"FT-20	5	stk
Uponor Q&E tee muffe afgrening PPSU 25-Rp1/2"FT-25	5	stk
Uponor Q&E tee muffe afgrening PPSU 25-Rp3/4"FT-25	5	stk



Beskrivelse	Mængde	enhed
Uponor Q&E lige overgang m/omløber PPSU 16-G1/2"SN	1	stk
Uponor Q&E lige overgang m/omløber PPSU 20-G1/2"SN	1	stk
Uponor Q&E lige overgang m/omløber PPSU 20-G3/4"SN	1	stk
Uponor Q&E lige overgang m/omløber PPSU 25-G3/4"SN	1	stk
Uponor Q&E lige overgang m/omløber PPSU 25-G1"SN	1	stk

Uponor Q&E



VVS nr	Art. nr	d mm	IG inch	p bar
04.5279.189	1059222	16	1/2	6+10
04.5279.239	1059223	20	1/2	6+10
04.5279.246	1059224	20	3/4	6+10
04.5279.310	1059225	25	3/4	6+10

Uponor Q&E vinkel m/omløber PPSU

Produceret af PPSU.

Q&E koblingssystem må kun anvendes sammen med Uponor PE-Xa rør.

Inkl. Q&E ringe.

Beskrivelse	Mængde	enhed
Uponor Q&E vinkel m/omløber PPSU 16-G1/2"SN	1	stk
Uponor Q&E vinkel m/omløber inkl. ringe PPSU 20-G1/2"SN	1	stk
Uponor Q&E vinkel m/omløber inkl. ringe PPSU 20-G3/4"SN	1	stk
Uponor Q&E vinkel m/omløber inkl. ringe PPSU 25-G3/4"SN	1	stk



VVS nr	Art. nr	outlets -	d mm	AG inch	IG inch	l mm	ra mm
04.6172.115	1026050	2	15	G3/4	G3/4	80	35
04.6173.115	1026051	3	15	G3/4	G3/4	115	35
04.6174.115	1026052	4	15	G3/4	G3/4	150	35

Uponor Q&E fordelerrør med fast muffe NKB DR

Produceret i afzinkningsfri messing.

Q&E koblingssystem må kun anvendes sammen med Uponor PE-Xa rør.

Til 15 mm PEX-rør. G 3/4" med fast muffe. PEX-rør. Komplet med Q&E ringe.

Beskrivelse	Mængde	enhed
Uponor Q&E fordelerrør med fast muffe NKB DR G3/4"MT/FT 2X15 c/c35mm	1	stk
Uponor Q&E fordelerrør med fast muffe NKB DR G3/4"MT/FT 3X15 c/c35mm	1	stk
Uponor Q&E fordelerrør med fast muffe NKB DR G3/4"MT/FT 4X15 c/c35mm	1	stk



VVS nr	Art. nr	outlets -	d mm	AG inch	IG inch	l mm	ra mm
04.6162.115	1026026	2	15	G3/4	G3/4	80	35
04.6163.115	1026027	3	15	G3/4	G3/4	115	35
04.6164.115	1026028	4	15	G3/4	G3/4	150	35

Uponor Q&E fordelerrør med omløber E NKB DR

Produceret af afzinkningsfri messing.

Q&E koblingssystem må kun anvendes sammen med Uponor PE-Xa rør.

Til 15 mm PEX-rør. G 3/4" med omløber. PEX-rør. Komplet med Q&E ringe og 3/4" pakning.

Beskrivelse	Mængde	enhed
Uponor Q&E fordelerrør med omløber E NKB DR G3/4"MT/SN 2X15 c/c35mm	1	stk
Uponor Q&E fordelerrør med omløber E NKB DR G3/4"MT/SN 3X15 c/c35mm	1	stk
Uponor Q&E fordelerrør med omløber E NKB DR G3/4"MT/SN 4X15 c/c35mm	1	stk

Uponor Q&E

Uponor Aqua PLUS udskiftelig nippel til fordelerrør.

O-ring Q&E E DR

Produceret af afzinkningsfri messing.

Q&E koblingssystem må kun anvendes sammen med Uponor PE-Xa rør.



Til afgrening på Q&E fordelerrør med omløber. art. nr.

1026026, 1026027 eller 1026028.

Inkl. Q&E ringe.

VVS nr	Art. nr	d mm	AG inch	s mm
04.6169.112	1059365	12	3/8	1.7
04.6169.115	1025880	15	3/8	
04.6169.118	1025881	18	3/8	

Beskrivelse	Mængde	enhed
Uponor Aqua PLUS udskiftelig nippel til fordelerrør. O-ring Q&E E DR 12x1.7-3/8*MT	20	stk
Uponor Aqua PLUS udskiftelig nippel til fordelerrør Q&E E NKB DR 15-3/8*MT	5	stk
Uponor Aqua PLUS fordelerrør udskift.nip Q&E E NKB DR 18-3/8*MT	10	stk

Uponor Aqua PLUS udskiftelig nippel til fordelerrør.

O-ring. Q&E E PL/DR

Til Uponor fordelerrør Q&E med udskiftelig nippel.

Produceret af afzinkningsfri PL/DR messing.



VVS nr	Art. nr	d mm	AG inch
04.6169.116	1085986	16	G3/8

Beskrivelse	Mængde	enhed
Uponor Aqua PLUS udskiftelig nippel til fordelerrør. O-ring. Q&E E PL/DR 16-G3/8*MT	1	stk

Uponor Fluvia slutmuffe

Uponor 3/4" slutmuffe med luftskrue.

Inkl. planpakning.



VVS nr	Art. nr	IG inch	p bar
04.8302.106	1008497	3/4	6+10

Beskrivelse	Mængde	enhed
Uponor Fluvia slutmuffe G3/4	200	stk

Uponor Q&E overgangsnippel PL/DR

Produceret i afzinkningsfri messing. Udvendigt gevind iht. DIN EN 10226-1 til pakning.

Q&E koblingssystem må kun anvendes sammen med Uponor PE-Xa rør.



OBS: Uden Q&E ringe. Skal købes separat

VVS nr	Art. nr	d mm	AG inch	p bar
04.5317.340	1085077	40	R1 1/4	6+10
04.5317.350	1085076	50	R1 1/2	6+10
04.5317.363	1085075	63	R2	6+10
04.5317.375	1085074	75	R2 1/2	6+10

Beskrivelse	Mængde	enhed
Uponor Q&E overgangsnippel PL/DR 40-R1 1/4*MT	2	stk
Uponor Q&E overgangsnippel PL/DR 50-R1 1/2*MT	1	stk
Uponor Q&E overgangsnippel PL/DR 63-R2*MT	1	stk
Uponor Q&E overgangsnippel PL/DR 75-R2 1/2*MT	1	stk

Uponor Q&E



Uponor Q&E samlenippel DR

Produceret i afzinkningsfri messing. Udvendigt gevind iht. DIN EN 10226-1 til pakning

Q&E koblingssystem må kun anvendes sammen med Uponor PE-Xa rør.

OBS: Uden Q&E ringe. Skal købes separat

VVS nr	Art. nr	d mm	AG inch	p bar
04.5317.150	1063734	20	R 1/2	6+10

Beskrivelse	Mængde	enhed
Uponor Q&E samlenippel DR 20-R1/2*MT	5	stk



Uponor Q&E overgangsnippel DR

Produceret i afzinkningsfri messing. ISO dimensioner.

Q&E koblingssystem må kun anvendes sammen med Uponor PE-Xa rør.

Inkl. Q&E ring.

VVS nr	Art. nr	d mm	AG inch
04.5317.147	1063812	16	1/2"
04.5317.151	1063813	20	3/4"
04.5317.155	1063814	25	3/4"

Beskrivelse	Mængde	enhed
Uponor Q&E overgangsnippel DR 16-G1/2*MT	5	stk
Uponor Q&E overgangsnippel DR 20-G3/4*MT	5	stk
Uponor Q&E overgangsnippel DR 25-G3/4*MT	5	stk



Uponor Q&E overgangsnippel NKB DR

Produceret af afzinkningsfri messing. NKB dimensioner.

Q&E koblingssystem må kun anvendes sammen med Uponor PE-Xa rør.

Inkl. Q&E ring.

VVS nr	Art. nr	d mm	AG inch
04.5317.114	1025828	15	3/8
04.5317.115	1025829	15	1/2
04.5317.117	1025830	18	1/2
04.5317.118	1025831	18	3/4
04.5317.122	1025832	22	3/4
04.5317.123	1025833	22	1
04.5317.127	1025834	28	3/4
04.5317.128	1025835	28	1

Beskrivelse	Mængde	enhed
Uponor Q&E overgangsnippel NKB DR 15-G3/8*MT	10	stk
Uponor Q&E overgangsnippel NKB DR 15-G1/2*MT	10	stk
Uponor Q&E overgangsnippel NKB DR 18-G1/2*MT	10	stk
Uponor Q&E overgangsnippel NKB DR 18-G3/4*MT	5	stk
Uponor Q&E overgangsnippel NKB DR 22-G3/4*MT	5	stk
Uponor Q&E overgangsnippel NKB DR 22-G1*MT	5	stk
Uponor Q&E overgangsnippel NKB DR 28-G3/4*MT	5	stk
Uponor Q&E overgangsnippel NKB DR 28-G1*MT	5	stk



Uponor Q&E overgangsmuffe PL/DR

Produceret i afzinkningsfri messing. Udvendigt gevind iht. DIN EN 10226-1 til pakning Q&E koblingssystem må kun anvendes sammen med Uponor PE-Xa rør.

OBS: Uden Q&E ringe. Skal købes separat

VVS nr	Art. nr	d mm	AG inch	p bar	l mm
04.5318.250	1085078	50	Rp 1 1/2	6+10	92

Beskrivelse	Mængde	enhed
Uponor Q&E overgangsmuffe PL/DR 50-RP1 1/2*FT	1	stk

Uponor Q&E

Uponor Q&E overgangsmuffe NKB DR

Produceret af afzinkningsfri messing. NKB dimensioner.
Q&E koblingssystem må kun anvendes sammen med Uponor PE-Xa rør.

Inkl. Q&E ring.

VVS nr	Art. nr	d mm	IG inch
04.5318.115	1025837	15	1/2
04.5318.117	1025838	18	1/2
04.5318.118	1025839	18	3/4
04.5318.122	1025840	22	3/4
04.5318.127	1025852	28	3/4



Beskrivelse	Mængde	enhed
Uponor Q&E overgangsmuffe NKB DR 15-1/2"FT	10	stk
Uponor Q&E overgangsmuffe NKB DR 18-1/2"FT	5	stk
Uponor Q&E overgangsmuffe NKB DR 18-3/4"FT	5	stk
Uponor Q&E overgangsmuffe NKB DR 22-3/4"FT	5	stk
Uponor Q&E overgangsmuffe NKB DR 28-3/4"FT	5	stk

Uponor Q&E vinkel NKB DR

Produceret af afzinkningsfri messing. NKB dimensioner.
Q&E koblingssystem må kun anvendes sammen med Uponor PE-Xa rør.

Inkl. Q&E ringe.

VVS nr	Art. nr	d mm
04.5330.115	1025938	15
04.5330.118	1025939	18
04.5330.122	1025940	22
04.5330.128	1025941	28



Beskrivelse	Mængde	enhed
Uponor Q&E vinkel NKB DR 15-15	10	stk
Uponor Q&E vinkel NKB DR 18-18	5	stk
Uponor Q&E vinkel NKB DR 22-22	5	stk
Uponor Q&E vinkel NKB DR 28-28	5	stk

Uponor Q&E vinkel m/nippel NKB DR

Produceret af afzinkningsfri messing. NKB dimensioner.
Q&E koblingssystem må kun anvendes sammen med Uponor PE-Xa rør.

Inkl. Q&E ring.

VVS nr	Art. nr	d mm	AG inch
04.5321.115	1025910	15	1/2
04.5321.118	1025911	18	3/4
04.5321.122	1025912	22	3/4
04.5321.127	1025913	28	3/4
04.5321.128	1025914	28	1



Beskrivelse	Mængde	enhed
Uponor Q&E vinkel m/nippel NKB DR 15-G1/2"MT	10	stk
Uponor Q&E vinkel m/nippel NKB DR 18-G3/4"MT	5	stk
Uponor Q&E vinkel m/nippel NKB DR 22-G3/4"MT	5	stk
Uponor Q&E vinkel m/nippel NKB DR 28-G3/4"MT	5	stk
Uponor Q&E vinkel m/nippel NKB DR 28-G1"MT	5	stk

Uponor Q&E



Uponor Q&E vinkeluffe NKB DR

Produceret af afzinkningsfri messing. NKB dimensioner. Q&E koblingssystem må kun anvendes sammen med Uponor PE-Xa rør.

Inkl. Q&E ring.

VVS nr	Art. nr	d mm	IG inch
04.5323.115	1025915	15	1/2
04.5323.118	1025916	18	3/4
04.5323.122	1025917	22	3/4
04.5323.127	1025918	28	3/4

Beskrivelse	Mængde	enhed
Uponor Q&E vinkeluffe NKB DR 15-1/2"FT	10	stk
Uponor Q&E vinkeluffe NKB DR 18-3/4"FT	5	stk
Uponor Q&E vinkeluffe NKB DR 22-3/4"FT	5	stk
Uponor Q&E vinkeluffe NKB DR 28-3/4"FT	5	stk



Uponor Q&E lige kobling PL

Fremstillet af messing. NB: Q&E ringe skal bestilles separat!

VVS nr	Art. nr	d mm	d1 mm	z mm
04.5319.112	1058467	12	12	

Beskrivelse	Mængde	enhed
Uponor Q&E lige kobling PL 12-12	10	stk



Uponor Q&E lige kobling DR

Lige kobling til samling af Uponor PE-Xa rør. Produceret i afzinkningsfri messing. NKB dimensioner. Q&E koblingssystem må kun anvendes sammen med Uponor PE-Xa rør.

Inkl. Q&E ringe.

VVS nr	Art. nr	d mm	l mm	z mm
04.5319.120	1008440	20	47	3

Beskrivelse	Mængde	enhed
Uponor Q&E lige kobling DR 20-20	10	stk



Uponor Q&E lige kobling NKB DR

Lige kobling til samling af Uponor PE-Xa rør. Produceret i afzinkningsfri messing. NKB dimensioner. Q&E koblingssystem må kun anvendes sammen med Uponor PE-Xa rør.

Inkl. Q&E ringe

VVS nr	Art. nr	d mm
04.5319.115	1025882	15
04.5319.118	1025883	18
04.5319.122	1025884	22
04.5319.128	1025885	28

Beskrivelse	Mængde	enhed
Uponor Q&E lige kobling NKB DR 15-15	10	stk
Uponor Q&E lige kobling NKB DR 18-18	5	stk
Uponor Q&E lige kobling NKB DR 22-22	5	stk
Uponor Q&E lige kobling NKB DR 28-28	5	stk

Uponor Q&E

Uponor Q&E lige reduktion NKB DR

Produceret af afzinkningsfri messing. NKB dimensioner.
Q&E koblingssystem må kun anvendes sammen med Uponor PE-Xa rør.

Inkl. Q&E ringe.

VVS nr	Art. nr	d mm	d1 mm
04.5319.117	1025887	18	15
04.5319.121	1025889	22	18
04.5319.127	1025890	28	22

Uponor Q&E tee PL

Produceret i afzinkningsfri messing. NKB dimensioner.
Q&E koblingssystem må kun anvendes sammen med Uponor PE-Xa rør.

OBS: Uden Q&E ringe. Skal købes separat

VVS nr	Art. nr	d mm	d1 mm	d2 mm	p mm	l mm	l1 mm	l2 mm	z mm	z1 mm
04.5325.020	1047213	20	20	20	6+10	38,5	31,75	22	16,5	9,75

Uponor Q&E tee NKB DR

Produceret af afzinkningsfri messing. NKB dimensioner.
Q&E koblingssystem må kun anvendes sammen med Uponor PE-Xa rør.

Inkl. Q&E ringe.

VVS nr	Art. nr	d mm
04.5325.115	1025967	15
04.5325.118	1025968	18
04.5325.122	1025969	22
04.5325.128	1025970	28

Uponor Q&E tee NKB DR

Produceret af afzinkningsfri messing. NKB dimensioner.
Q&E koblingssystem må kun anvendes sammen med Uponor PE-Xa rør.

Inkl. Q&E ringe..

VVS nr	Art. nr	d mm	d1 mm	d2 mm
04.5325.145	1026022	15	18	15
04.5325.147	1025998	18	15	15
04.5325.148	1025971	18	15	18
04.5325.151	1025999	22	15	15
04.5325.153	1026000	22	15	18
04.5325.152	1025972	22	15	22
04.5325.154	1026001	22	18	18
04.5325.157	1026002	28	15	22
04.5325.158	1025996	28	15	28
04.5325.160	1025997	28	18	28



Beskrivelse	Mængde	enhed
Uponor Q&E lige reduktion NKB DR 18-15	10	stk
Uponor Q&E lige reduktion NKB DR 22-18	5	stk
Uponor Q&E lige reduktion NKB DR 28-22	5	stk

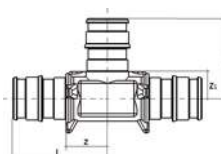

Beskrivelse	Mængde	enhed
Uponor Q&E tee PL 20-20-20	5	stk



Beskrivelse	Mængde	enhed
Uponor Q&E tee NKB DR 15-15-15	10	stk
Uponor Q&E tee NKB DR 18-18-18	5	stk
Uponor Q&E tee NKB DR 22-22-22	5	stk
Uponor Q&E tee NKB DR 28-28-28	5	stk



Beskrivelse	Mængde	enhed
Uponor Q&E tee NKB DR 15-18-15	5	stk
Uponor Q&E tee NKB DR 18-15-15	5	stk
Uponor Q&E tee NKB DR 18-15-18	5	stk
Uponor Q&E tee NKB DR 22-15-15	5	stk
Uponor Q&E tee NKB DR 22-15-18	5	stk
Uponor Q&E tee NKB DR 22-15-22	5	stk
Uponor Q&E tee NKB DR 22-18-18	5	stk
Uponor Q&E tee NKB DR 28-15-22	5	stk
Uponor Q&E tee NKB DR 28-15-28	5	stk
Uponor Q&E tee NKB DR 28-18-28	5	stk

Uponor Q&E



VVS nr	Art. nr	d mm	AG inch	d1 mm
04.5326.118	1025944	18	1/2	18
04.5326.121	1025962	22	3/4	15
04.5326.122	1025945	22	3/4	22
04.5326.127	1025964	28	3/4	22
04.5326.128	1035802	28	3/4	28



VVS nr	Art. nr	d mm	IG inch	d1 mm
04.5327.122	1025965	22	3/4	22
04.5327.128	1025966	28	3/4	28



VVS nr	Art. nr	d mm	IG inch
04.5318.147	1025856	18	1/2
04.5318.148	1025857	18	3/4
04.5318.152	1025858	22	3/4
04.5318.158	1025860	28	1



VVS nr	Art. nr	d mm	IG inch
04.5318.175	1025765	15	1/2
04.5318.176	1025766	15	3/4

Uponor Q&E tee nippel afgrening NKB DR

Produceret af afzinkningsfri messing. NKB dimensioner. Q&E koblingssystem må kun anvendes sammen med Uponor PE-Xa rør.

Inkl. Q&E ringe.

Beskrivelse	Mængde	enhed
Uponor Q&E tee nippel afgrening NKB DR 18-G1/2"MT-18	5	stk
Uponor Q&E tee nippel afgrening NKB DR 22-G3/4"MT-15	5	stk
Uponor Q&E tee nippel afgrening NKB DR 22-G3/4"MT-22	2	stk
Uponor Q&E tee nippel afgrening NKB DR 28-G3/4"MT-22	5	stk
Uponor Q&E tee nippel afgrening NKB DR 28-G3/4"MT-28	5	stk

Uponor Q&E tee muffe afgrening NKB DR

Produceret af afzinkningsfri messing. NKB dimensioner. Q&E koblingssystem må kun anvendes sammen med Uponor PE-Xa rør.

Inkl. Q&E ringe.

Beskrivelse	Mængde	enhed
Uponor Q&E tee muffe afgrening NKB DR 22-3/4"FT-22	5	stk
Uponor Q&E tee muffe afgrening NKB DR 28-3/4"FT-28	5	stk

Uponor Q&E nippel m/omløber NKB DR

Produceret af afzinkningsfri messing. NKB dimensioner. Q&E koblingssystem må kun anvendes sammen med Uponor PE-Xa rør

Inkl. pakning og Q&E ring.

Beskrivelse	Mængde	enhed
Uponor Q&E nippel m/omløber NKB DR 18-1/2"SN	5	stk
Uponor Q&E nippel m/omløber NKB DR 18-3/4"SN	5	stk
Uponor Q&E nippel m/omløber NKB DR 22-3/4"SN	5	stk
Uponor Q&E NKB DR 28-1"SN	5	stk

Uponor Q&E nippel m/omløber fortinnet NKB DR

Produceret af afzinkningsfri messing. Q&E koblingssystem må kun anvendes sammen med Uponor PE-Xa rør

Incl. pakning og Q&E ring.

Beskrivelse	Mængde	enhed
Uponor Q&E nippel m/omløber fortinnet NKB DR 15-1/2"SN	10	stk
Uponor Q&E nippel m/omløber fortinnet NKB DR 15-3/4"SN	10	stk

Uponor Q&E

Uponor Q&E overgangsvinkel m/omløber NKB DR

Produceret af afzinkningsfri messing. NKB dimensioner. Q&E koblingssystem må kun anvendes sammen med Uponor PE-Xa rør

Inkl. pakning og Q&E ring.

VVS nr	Art. nr	d mm	IG inch
04.5324.118	1025935	18	3/4
04.5324.122	1025936	22	3/4

Beskrivelse	Mængde	enhed
Uponor Q&E overgangsvinkel m/omløber NKB DR 18-3/4"SN	5	stk
Uponor Q&E overgangsvinkel m/omløber NKB DR 22-3/4"SN	5	stk



Uponor Q&E samlevinkel m/omløb fortrinnet NKB DR

Produceret af afzinkningsfri messing. Q&E koblingssystem må kun anvendes sammen med Uponor PE-Xa rør

Med omløber incl. pakning og Q&E ring.

VVS nr	Art. nr	d mm	IG inch
04.5324.175	1025769	15	1/2
04.5324.176	1025770	15	3/4

Beskrivelse	Mængde	enhed
Uponor Q&E samlevinkel m/omløb fortrinnet NKB DR 15-1/2"SN	10	stk
Uponor Q&E samlevinkel m/omløb fortrinnet NKB DR 15-3/4"SN	10	stk



Uponor Q&E overgang DR S-Press

Lige kobling mellem Uponor PEX Q&E og MLC S-press. Preskappe af rustfri stål, stop ring, pres-identifikation, farvekode. Q&R ring ikke inkluderet.

VVS nr	Art. nr	d mm	d1 mm
04.5315.016	1062845	16	16
04.5315.020	1062846	20	20
04.5315.025	1062861	25	25

Beskrivelse	Mængde	enhed
Uponor Q&E overgang DR S-Press 16-Q&E16	1	stk
Uponor Q&E overgang DR S-Press 20-Q&E20	1	stk
Uponor Q&E overgang DR S-Press 25-Q&E25	1	stk



Uponor Q&E overgang NKB DR S-Press

Overgangsfitting mellem Uponor Q&E og Uponor S-press rørsystemer.

VVS nr	Art. nr	d mm	d1 mm
04.5314.016	1026164	15	16
04.5314.025	1026165	22	25
04.5314.028	1026166	28	25

Beskrivelse	Mængde	enhed
Uponor Q&E overgang NKB DR S-Press 16-Q&E15	10	stk
Uponor Q&E overgang NKB DR S-Press 25-Q&E22	5	stk
Uponor Q&E overgang NKB DR S-Press 25-Q&E28	5	stk



Uponor Q&E



VVS nr	Art. nr	d mm	d1 mm
04.5316.522	1026167	22	25

Uponor Q&E overgangsvinkel NKB DR S-Press

Overgangsvinkel mellem Uponor Q&E og Uponor S-press rørsystemer.

Beskrivelse	Mængde	enhed
Uponor Q&E overgangsvinkel NKB DR S-Press 25-Q&E22	5	stk



VVS nr	Art. nr	d mm	d1 mm
04.5316.115	1025735	15	CU15
04.5316.118	1025736	18	CU15

Uponor Q&E samlekobling NKB DR

Til samling mellem PEX og metalrør. Produceret af afzinkningsfri messing.
Q&E koblingssystem må kun anvendes sammen med Uponor PE-Xa rør.

Inkl. Q&E ring.

Beskrivelse	Mængde	enhed
Uponor Q&E samlekobling NKB DR 15-15CU l=27mm	10	stk
Uponor Q&E samlekobling NKB DR 18-15CU l=27mm	10	stk



VVS nr	Art. nr
04.5269.016	1084671

Uponor Q&E endeprop

Fremstillet af PE til midlertidig brug indendøre, eksempelvis tryk- og tæthedsprøvning.

Beskrivelse	Mængde	enhed
Uponor Q&E endeprop 16	20	stk



VVS nr	Art. nr	d mm	s mm	farve
04.5269.015	1033446	15	2.5	hvid
04.5269.028	1033447	18	2.5	hvid

Uponor Q&E endeprop NKB

Af stål. Beregnet til trykprøvning og udluftning af Uponor PEX rør.

Beskrivelse	Mængde	enhed
Uponor Q&E endeprop NKB 15x2,5	10	stk
Uponor Q&E endeprop NKB 18x2,5	10	stk

Uponor Q&E

Uponor Smart Aqua dækvinke Q&E PL

Produceret af messing.

Q&E koblingssystem må kun anvendes sammen med Uponor PE-Xa rør.

OBS! Uponor Q&E ring skal bestilles separat.

VVS nr	Art. nr	d mm	IG inch	p bar
04.5332.116	1059822	16	Rp 1/2	6+10

Beskrivelse	Mængde	enhed
Uponor Smart Aqua Q&E PL 16-Rp1/2"FT	5	stk



Uponor Smart Aqua dækvinkel Q&E PPSU

Produceret af PPSU.

Q&E koblingssystem må kun anvendes sammen med Uponor PE-Xa rør

OBS! Uponor Q&E ring skal bestilles separat.

VVS nr	Art. nr	d mm	IG inch	p bar	l mm
04.5283.189	1042342	16	1/2	6+10	43
04.5283.239	1042343	20	1/2	6+10	43

Beskrivelse	Mængde	enhed
Uponor Smart Aqua dækvinkel Q&E PPSU 16-Rp1/2" l=43mm	5	stk
Uponor Smart Aqua dækvinkel Q&E PPSU 20-Rp1/2" l=43mm	5	stk



Uponor Smart Aqua dækvinkel Q&E PPSU

Produceret af PPSU.

Q&E koblingssystem må kun anvendes sammen med Uponor PE-Xa rør

OBS: Uden Q&E ringe. Skal købes separat

VVS nr	Art. nr	d mm	IG inch	p bar	l mm
04.5283.199	1042344	16	1/2	6+10	49
04.5283.249	1042345	20	1/2	6+10	49

Beskrivelse	Mængde	enhed
Uponor Smart Aqua dækvinkel Q&E PPSU 16-Rp1/2" l=49mm	5	stk
Uponor Smart Aqua dækvinkel Q&E PPSU 20-Rp1/2" l=49mm	5	stk



Uponor Smart Aqua dækvinkel Q&E NKB DR

Produceret af afzinkningsfri messing.

Q&E koblingssystem må kun anvendes sammen med Uponor PE-Xa rør.

Leveres med Q&E ring.

VVS nr	Art. nr	d mm	IG inch
04.5332.115	1026085	15	1/2
04.5332.117	1026086	18	1/2

Beskrivelse	Mængde	enhed
Uponor Smart Aqua dækvinkel Q&E NKB DR 15-1/2"FT l=43mm	10	stk
Uponor Smart Aqua dækvinkel Q&E NKB DR 18-1/2"FT l=43mm	5	stk



Uponor Q&E



Uponor Aqua PLUS fordelerrør Q&E PPM

PPM modulopbygget fordelerrørssystem til brugsvand i PPSU (polyphenylsulfone). Med bajonetfatninger, leveres med O-ring til udvendigt gevind.

Q&E koblingssystem må kun anvendes sammen med Uponor PE-Xa rør.

Til 16 mm PEX rør.

Max. tryk: 10 bar

Max. temperatur: 70 ° C

Inkl. Q&E ringe.

VVS nr	Art. nr	outlets -
08.7606.102	1059267	2
08.7606.103	1059268	3
08.7606.104	1059269	4

Beskrivelse	Mængde	enhed
Uponor Aqua PLUS fordelerrør Q&E PPM 1" 2X16 c/c50mm	1	stk
Uponor Aqua PLUS fordelerrør Q&E PPM 1" 3X16 c/c50mm	1	stk
Uponor Aqua PLUS fordelerrør Q&E PPM 1" 4X16 c/c50mm	1	stk



Uponor Aqua PLUS fordelerrør Q&E PPM

PPM modulopbygget fordelerrørssystem til brugsvand i PPSU (polyphenylsulfone). Med bajonetfatninger, leveres med O-ring til udvendigt gevind, to Q&E tilslutninger 16 + 16.

Leveres med 2 Q&E ringe i hvid.

Max. tryk: 10 bar

Max. temperatur: 70 ° C

VVS nr	Art. nr	outlets -	AG inch	IG inch	I mm
08.7606.112	1063784	2	1	1	70

Beskrivelse	Mængde	enhed
Uponor Aqua PLUS fordelerrør Q&E PPM 1"MT/FT 1X16+1X16 c/c50mm	1	stk



Uponor Aqua PLUS afgrening PPM

PPM modulopbygget fordelerrørssystem til brugsvand i PPSU (polyphenylsulfone). Med bajonetfatninger og 1/2" eller 3/4" nippel i midten.

Max. tryk: 10 bar

Max. temperatur: 70 ° C

VVS nr	Art. nr	outlets -	d mm	p bar
08.7606.004	1047997	1	1/2	6+10
08.7606.006	1047998	1	3/4	6+10

Beskrivelse	Mængde	enhed
Uponor Aqua PLUS afgrening PPM 1" 1XG1/2"MT c/c50mm	1	stk
Uponor Aqua PLUS afgrening PPM 1" 1XG3/4"MT c/c50mm	1	stk



Uponor Aqua PLUS adapter PPM

PPM modulopbygget fordelerrørssystem til brugsvand i PPSU (polyphenylsulfone).

Med bajonetfatning og 3/4" nippel.

Max. tryk: 10 bar

Max. temperatur: 70 ° C

VVS nr	Art. nr	d mm	p bar
08.7607.808	1048002	3/4	6+10

Beskrivelse	Mængde	enhed
Uponor Aqua PLUS adapter PPM 1" G3/4"MT	1	stk

Uponor Q&E

Uponor Aqua PLUS adapter PPM

PPM modulopbygget fordelerrørssystem til brugsvand i PPSU (polyphenylsulfone). Med udvendig bajonetfatning med O-ring og 3/4" omløber i messing (CW614N). Lev. med 3/4 planpakning.

Max. tryk: 10 bar

Max. temperatur: 70 ° C

VVS nr	Art. nr	outlets -	AG inch	IG inch	I mm
08.7607.756	1063785	2	1	1	66.5



Beskrivelse	Mængde	enhed
Uponor Aqua PLUS adapter PPM G1*MT-G3/4*SN	1	stk

Uponor Aqua PLUS adapter PPM

PPM modulopbygget fordelerrørssystem til brugsvand i PPSU (polyphenylsulfone). Med indvendig bajonetfatning og 3/4" omløber i messing (CW614N). Lev. med 3/4 planpakning.

Max. tryk: 10 bar

Max. temperatur: 70 ° C

VVS nr	Art. nr	outlets -	AG inch	IG inch	I mm
08.7607.766	1063811	0	1	3/4	64.1



Beskrivelse	Mængde	enhed
Uponor Aqua PLUS adapter PPM 1*FT-3/4*SN	1	stk

Uponor Aqua PLUS adapter PPM

PPM modulopbygget fordelerrørssystem til brugsvand i PPSU (polyphenylsulfone).

Med udvendig bajonetfatning og 3/4" nippel.

VVS nr	Art. nr	d mm
08.7607.818	1048003	3/4



Beskrivelse	Mængde	enhed
Uponor Aqua PLUS adapter PPM 1*G3/4*MT	1	stk

Uponor Aqua PLUS vinkel PPM

Materiale: PPSU (polyphenylsulfone) Vinkel til brugsvand. PPM modulopbygget manifold system til forbindelse med nippel og mufte bajonet gevind, der leveres med O-ring 70 EPDM 291 (29,83x2,62) smurt med lussin silikoneolie til tætning af udvendigt gevind.

Max. tryk: 10 bar max. temperatur: 70 ° C

VVS nr	Art. nr
08.7607.708	1063782



Beskrivelse	Mængde	enhed
Uponor Aqua PLUS vinkel PPM 1*MT-1*FT	1	stk

Uponor Aqua PLUS tee PPM

Materiale: PPSU (polyphenylsulfone) Tee-stykke til brugsvand PPM modulopbygget manifold system til forbindelse med nippel og mufte bajonet gevind, der leveres med O-ring 70 EPDM 291 (29,83x2,62) smurt med lussin silikoneolie til tætning af udvendigt gevind.

Max. tryk: 10 bar max. temperatur: 70 ° C

VVS nr	Art. nr	outlets -	AG inch	IG inch	I mm
08.7607.718	1063783	0	1	1	39



Beskrivelse	Mængde	enhed
Uponor Aqua PLUS tee PPM 1*FT-1*MT-1*FT	1	stk

Uponor Q&E



VVS nr	Art. nr
08.7607.828	1048004



VVS nr	Art. nr
08.7607.838	1048005

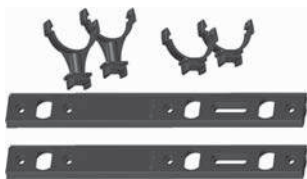

VVS nr	Art. nr
08.7607.848	1048007



VVS nr	Art. nr
08.7607.850	1048006



VVS nr	Art. nr	d mm	l mm
04.6269.310	1087016	91	600



VVS nr	Art. nr	d mm
04.6269.391	1087017	91

Uponor Aqua PLUS slutmuffe PPM

Slutmuffe fremstillet af PPSU.

Beskrivelse	Mængde	enhed
Uponor Aqua PLUS slutmuffe PPM 1"FT	1	stk

Uponor Aqua PLUS slutmuffe m/luftskruer PPM

Slutmuffe med udluftningskruer til PPM fordelerrør. Fremstillet af PPSU.

Beskrivelse	Mængde	enhed
Uponor Aqua PLUS slutmuffe m/luftskruer PPM 1"FT	1	stk

Uponor Aqua PLUS ophængssæt PPM

Ophængsklips til PPM fordelerrør til montering i fordelerrørskab. Fremstillet af PPSU.

Beskrivelse	Mængde	enhed
Uponor Aqua PLUS ophængssæt PPM 1"	1	sæt

Uponor Aqua PLUS klips PPM

Ophængsklips til PPM fordelerrør til montering i fordelerrørskab. Fremstillet af PPSU.

Beskrivelse	Mængde	enhed
Uponor Aqua PLUS klips PPM 1"	1	par

Uponor Aqua PLUS isoleringskit EPP

Isoleringskit til Uponor Aqua PLUS fordelerrør c/c 50 mm. Sæt indeholder isoleringskappe til 10 udtag og leveres med 2 endestykker Ø 92 mm. EPP skum, tykkelse 15 mm iht. DS 452 Ø 76 mm

Beskrivelse	Mængde	enhed
Uponor Aqua PLUS isoleringskit EPP 10x c/c50mm l=600	1	par

Uponor Aqua PLUS løs endestykke til isoleringssæt EPP

Løst endestykke passer til isoleringssættet 04.6269.310 (1087016). Udført i EPP skum.

Beskrivelse	Mængde	enhed
Uponor Aqua PLUS løs endestykke til isoleringssæt EPP d=91mm	1	stk

Uponor Q&E

Uponor Aqua PLUS waterguard enkelt med en ventil PPM

Uponor Aqua PLUS Waterguard vandstopssystem med 1 magnetventil. Passer med Uponor PPM 1" sortiment. Inkl. 2 AA batterier.

Sensor registrerer fugt og sender signal til styreenhed.

VVS nr	Art. nr	AG inch	IG inch
08.7272.950	1063201	1	1



Beskrivelse	Mængde	enhed
Uponor Aqua PLUS waterguard enkelt med en ventil PPM 1"	1	par

Uponor Aqua PLUS waterguard enkelt med to ventiler PPM

Uponor Aqua PLUS Waterguard komplet vandstopssystem med 2 magnetventiler. Passer med Uponor PPM 1" sortiment. Inkl. 2 AA batterier. Sensor registrerer fugt og sender signal til styreenhed.

VVS nr	Art. nr	AG inch	IG inch
08.7272.951	1063202	1	1



Beskrivelse	Mængde	enhed
Uponor Aqua PLUS waterguard enkelt med to ventiler PPM 1"	1	par

Uponor Aqua PLUS waterguard magnetventil PPM

Uponor Aqua PLUS Waterguard magnetventil. Passer med Uponor PPM 1" sortiment.

VVS nr	Art. nr	AG inch	IG inch
08.7272.952	1063203	1	1



Beskrivelse	Mængde	enhed
Uponor Aqua PLUS waterguard magnetventil PPM 1"	1	par

Uponor Aqua PLUS waterguard sensor

Uponor Aqua PLUS Waterguard sensor

VVS nr	Art. nr
08.7272.953	1063204



Beskrivelse	Mængde	enhed
Uponor Aqua PLUS waterguard sensor	1	stk

Uponor Q&E



VVS nr	Art. nr	d mm	IG inch
04.5335.115	1025861	15	1/2
04.5335.117	1025862	18	1/2



VVS nr	Art. nr	outlets -	d mm	AG inch	IG inch	l mm	ra mm
04.6162.215	1026048	2	15	G3/4	G3/4	100	50
04.6163.215	1026049	3	15	G3/4	G3/4	150	50



VVS nr	Art. nr	outlets -	d mm	AG inch	IG inch	l mm	ra mm
04.6182.115	1026053	2	15	G3/4	G3/4	100	50
04.6183.115	1026054	3	15	G3/4	G3/4	150	50
04.6182.118	1026055	2	18	G3/4	G3/4	100	50

Uponor Aqua PLUS overgang Q&E NKB DR WTR

Overgang med omløber til 1/2" afgrening på fordelerrør. NKB. Inkl. Q&E ring.

Produceret i afzinkningsfri messing.

Beskrivelse	Mængde	enhed
Uponor Aqua PLUS overgang Q&E NKB DR WTR 15-1/2"SN	10	stk
Uponor Aqua PLUS overgang Q&E NKB DR WTR 18-1/2"SN	5	stk

Uponor Aqua PLUS fordelerrør Q&E E NKB DR

Produceret af afzinkningsfri messing.

Q&E koblingssystem må kun anvendes sammen med Uponor PE-Xa rør.

Til 15 mm PEX-rør. G 3/4" med omløber. PEX-rør. Komplet med Q&E ringe og 3/4" pakning.

Beskrivelse	Mængde	enhed
Uponor Aqua PLUS fordelerrør Q&E E NKB DR 3/4"MT/SN 2X15 c/c50mm	1	stk
Uponor Aqua PLUS fordelerrør Q&E E NKB DR 3/4"MT/SN 3X15 c/c50mm	1	stk

Uponor Aqua PLUS fordelerrør Q&E NKB DR

Produceret af afzinkningsfri messing.

Q&E koblingssystem må kun anvendes sammen med Uponor PE-Xa rør.

Til 15 mm PEX-rør. G 3/4" med fast muffe. PEX-rør. Komplet med Q&E ringe.

Beskrivelse	Mængde	enhed
Uponor Aqua PLUS fordelerrør Q&E NKB DR 3/4"MT/FT 2X15 c/c50mm	1	stk
Uponor Aqua PLUS fordelerrør Q&E NKB DR 3/4"MT/FT 3X15 c/c50mm	1	stk
Uponor Aqua PLUS fordelerrør Q&E NKB DR 3/4"MT/FT 2X18 c/c50mm	1	stk

Uponor Q&E

Uponor Aqua PLUS ophængsbeslag M7

Ophængsbeslag til 3/4" WTR messing-fordelerrør, 2 x korte klemmer, 2 x lange klemmer og 2 x monteringskinner.
Fremstillet af PPSU.

VVS nr	Art. nr
04.6276.195	1063469

Beskrivelse	Mængde	enhed
Uponor Aqua PLUS ophængsbeslag M7 3/4"	1	par



Uponor Aqua PLUS prop E DR

Uponor 3/8" prop med O-ring.
Fremstillet i afzinkningsfri messing.

VVS nr	Art. nr	AG inch
	1026266	3/8

Beskrivelse	Mængde	enhed
Uponor Aqua PLUS prop E DR 3/8"MT	20	stk



Uponor Aqua PLUS slutmuffe

1/2" slutmuffe inkl. planpakning. Til afpropning af ubenyttede udtag på fordelerrør.

VVS nr	Art. nr	IG inch	p bar
04.5266.404	1033619	1/2	
04.5266.406	1001337	3/4	6+10

Beskrivelse	Mængde	enhed
Uponor Aqua PLUS slutmuffe 1/2"FT	10	stk
Uponor Aqua PLUS slutmuffe 3/4"FT	10	stk

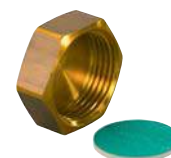

Uponor Aqua PLUS hane

VVS nr	Art. nr	AG inch	IG inch
74.3724.306	1034073	3/4	3/4

Beskrivelse	Mængde	enhed
Uponor Aqua PLUS hane G3/4"MT-G3/4"SN	5	stk



Uponor Q&E



VVS nr	Art. nr	d mm	IG inch	p bar
08.7272.166	1086211	16	Rp 1/2	10



VVS nr	Art. nr	d mm	IG inch	p bar
08.7272.416	1086202	16	Rp 1/2	10



VVS nr	Art. nr	d mm	IG inch	p bar
08.7272.062	1086205	12	Rp 1/2	10
08.7272.066	1086208	16	Rp 1/2	10
08.7272.070	1086210	20	Rp 1/2	10



VVS nr	Art. nr	d mm	IG inch	p bar
08.7272.065	1086206	15	Rp 1/2	10
08.7272.068	1086209	18	Rp 1/2	10

Uponor Smart Aqua PLUS koblingsdåse, enkelt Q&E M7a PPSU

Koblingsdåse M7a enkelt med Q&E PPSU vinkel, hvid Q&E ring og monterings skruer.

Til vandtæt samling med PE-Xa rør og Uponor tomrør i alle typer vægge, i henhold til NT VVS 129.

Beskrivelse	Mængde	enhed
Uponor Smart Aqua PLUS koblingsdåse, enkelt Q&E M7a PPSU 16-Rp1/2"FT	1	stk

Uponor Smart Aqua PLUS koblingsdåse M7a, dobbelt Q&E M7a PPSU

Dobbelt koblingsdåse M7a med Q&E vinkler i PPSU med hvide Q&E ringe, monteringsbeslag i metal til montering c/c 150 mm og monterings skruer.

Til vandtæt samling med PE-Xa rør og Uponor tomrør i alle vægtyper, i henhold til NT VVS 129.

Beskrivelse	Mængde	enhed
Uponor Smart Aqua PLUS koblingsdåse M7a, dobbelt Q&E PPSU 16-Rp1/2"FT	1	stk

Uponor Smart Aqua PLUS koblingsdåse M7a, enkelt Q&E M7a DR

Koblingsdåse M7a med Q&E vinkel i afzinkningsfri messing, hvid Q&E ring og monterings skruer. Til vandtæt samling med PE-Xa rør og Uponor tomrør i alle vægtyper, i henhold til NT VVS 129.

Beskrivelse	Mængde	enhed
Uponor Smart Aqua PLUS koblingsdåse M7a, enkelt Q&E DR 12-Rp1/2"FT	1	stk
Uponor Smart Aqua PLUS koblingsdåse M7a, enkelt Q&E DR 16-Rp1/2"FT	1	stk
Uponor Smart Aqua PLUS koblingsdåse M7a, enkelt Q&E DR 20-Rp1/2"FT	1	stk

Uponor Smart Aqua PLUS koblingsdåse M7a, enkelt Q&E M7a NKB DR

Koblingsdåse M7a med Q&E vinkel i afzinkningsfri messing, hvid Q&E ring og monterings skruer. Til vandtæt samling med PE-Xa rør og Uponor tomrør i alle vægtyper, i henhold til NT VVS 129.

Beskrivelse	Mængde	enhed
Uponor Smart Aqua PLUS koblingsdåse M7a, enkelt Q&E NKB DR 15-Rp1/2"FT	1	stk
Uponor Smart Aqua PLUS koblingsdåse M7a, enkelt Q&E NKB DR 18-Rp1/2"FT	1	stk

Uponor Q&E

Uponor Smart Aqua PLUS koblingsdåse M7a, dobbelt Q&E DR

Dobbelt koblingsdåse M7a med Q&E vinkler i afzinkningsfri messing med hvide Q&E ringe, monteringsbeslag i metal til montering c/c 150 mm og monteringskruer. Til vandtæt samling med PE-Xa rør og Uponor tomrør i alle vægtyper, i henhold til NT VVS 129.

VVS nr	Art. nr	d mm	IG inch	p bar
08.7272.516	1086203	16	Rp 1/2	10

Uponor Smart Aqua PLUS koblingsdåse M7a, dobbelt Q&E NKB DR

Dobbelt koblingsdåse M7 med Q&E vinkler i afzinkningsfri messing med hvide Q&E ringe, monteringsbeslag i metal til montering c/c 150 mm og monteringskruer. Til vandtæt samling med PE-Xa rør og Uponor tomrør i alle vægtyper, i henhold til NT VVS 129.

VVS nr	Art. nr	d mm	IG inch	p bar
08.7272.616	1086204	15	Rp 1/2	10

Uponor Smart Aqua PLUS vinkelbeslag M7

Danner underlag for montering af koblingsdåsen i pladevægge. Med skruenhuller.

Montering til siderne og opad, for- og bagside montering. Stabil installation med to fastgørelseselementer pr dåse.

VVS nr	Art. nr
08.7272.902	1062945

Uponor Smart Aqua PLUS beslag m.libelle M7

Monteringsværktøj til horisontal montering af M7 koblingsdåser i den ønskede c/c (80, 150 eller 160 mm), af plast med 25mm libelle og hul til ophæng. Værktøjet kan fjernes efter installationen og genbruges.

Opbevaringstemperatur over -10 ° C.

VVS nr	Art. nr
08.7272.903	1062946

Uponor Smart Aqua PLUS monteringsbeslag M7

Metal monteringsbeslag til Uponor koblingsdåser, med skruenhuller (D4mm), c/c 150mm, højde 70mm, bredde 230mm, tykkelse 1,25mm.

Til installation i beton, letbeton, pladevæg.

Kan monteres i væg fra forsiden og bagsiden.

VVS nr	Art. nr	ra mm
08.7272.931	1085747	150



Beskrivelse	Mængde	enhed
Uponor Smart Aqua PLUS koblingsdåse M7a, dobbelt Q&E DR 16-Rp1/2"FT	1	stk



Beskrivelse	Mængde	enhed
Uponor Smart Aqua PLUS koblingsdåse M7a, dobbelt Q&E NKB DR 15-Rp1/2"FT	1	stk



Beskrivelse	Mængde	enhed
Uponor Smart Aqua PLUS vinkelbeslag M7	10	stk



Beskrivelse	Mængde	enhed
Uponor Smart Aqua PLUS beslag m.libelle M7	1	stk



Beskrivelse	Mængde	enhed
Uponor Smart Aqua PLUS monteringsbeslag M7 c/c 150mm	1	stk

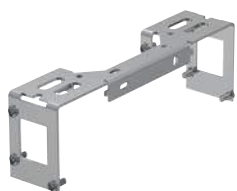

VVS nr	Art. nr	ra mm
08.7272.927	1085763	150

Uponor Smart Aqua PLUS monteringsbeslag M7a

Metal monteringsbeslag m/skruer til montering af M7a koblingsdåser.

Beskrivelse	Mængde	enhed
Uponor Smart Aqua PLUS monteringsbeslag M7a c/c 150mm	1	stk

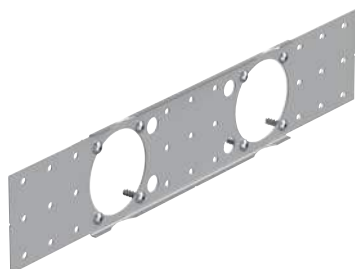

VVS nr	Art. nr	ra mm
08.7272.932	1085749	150

Uponor Smart Aqua PLUS monteringsbeslag M7

Ekstra bredt metal monteringsbeslag til Uponor koblingsdåser med skruehuller (D4mm), c/c 150mm, højde 70mm, bredde 360mm, tykkelse 1,25mm. Til installation i beton, letbeton, pladevæg.

Kan monteres i væg fra forsiden og bagsiden.

Beskrivelse	Mængde	enhed
Uponor Smart Aqua PLUS monteringsbeslag M7 c/c 150mm	1	stk



VVS nr	Art. nr
08.7272.915	1062964

Uponor Smart Aqua PLUS tætningsmembran M7

Tætningsmembran til M7 koblingsdåse, tykkelse <1mm.

Godkendt iht. ETAG 022 annex F.

Særligt velegnet til vådrumssikringssystemer.

Beskrivelse	Mængde	enhed
Uponor Smart Aqua PLUS tætningsmembran M7	1	stk

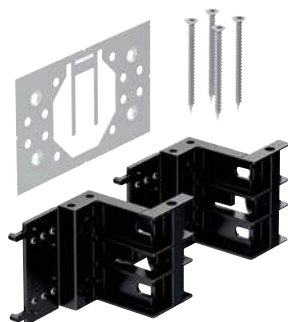

VVS nr	Art. nr
08.7272.942	1086420

Uponor Smart Aqua PLUS plademont.kit M7a enkelt

Til montering af 1 stk. M7a enkelt koblingsdåser i pladevæg.

Højde 70mm, bredde 140mm, tykkelse 1,1mm.

Inkl. 2 vinkelbeslag 1086419 og 4 monteringssskruer 4,5x55mm.

Beskrivelse	Mængde	enhed
Uponor Smart Aqua PLUS M7a	1	stk

Uponor Q&E

Uponor Smart Aqua PLUS plademont.kit M7a dobbelt

Til montering af 2 stk. M7a enkelt koblingsdåser i pladevæg. c/c 150mm, højde 70mm, bredde 270mm, tykkelse 1,1mm. Inkl. 4 vinkelbeslag 1086419 og 8 monteringsskrueer 4,5x55mm.

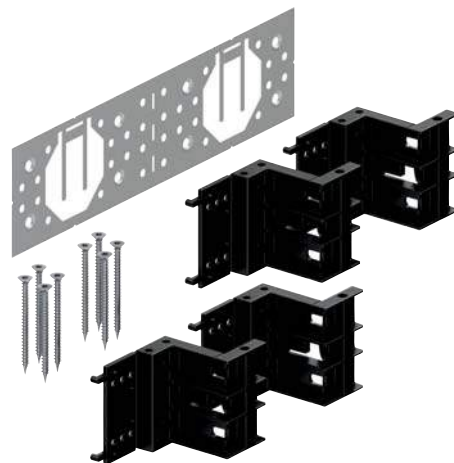

VVS nr	Art. nr
08.7272.938	1086421

Beskrivelse	Mængde	enhed
Uponor Smart Aqua PLUS M7a double c/c 150mm	1	stk

Uponor Smart Aqua PLUS vinkelbeslag M7a

Danner vederlag for montering af koblingsdåsen i pladevægge. Med skruehuller. Montering til siderne og opad, for- og bagside montering. Stabil installation med to fastgørelseselementer pr dåse.



VVS nr	Art. nr
08.7272.941	1086419

Beskrivelse	Mængde	enhed
Uponor Smart Aqua PLUS M7a	1	stk

Uponor Smart Aqua PLUS dækkring

Uponor dækkring Ø 80mm. Tilpasset Ø 70mm roset. Krom-finish.



VVS nr	Art. nr	d mm
72.8628.180	1085265	80

Beskrivelse	Mængde	enhed
Uponor Smart Aqua PLUS dækkring 80mm	1	stk

Uponor Smart Aqua PLUS forlænger M7

Forlængerstykke til M7 og M7a koblingsdåse. Skrues på for enden af tunnel.



VVS nr	Art. nr
08.7272.910	1062959

Beskrivelse	Mængde	enhed
Uponor Smart Aqua PLUS forlænger M7	5	stk

Uponor Q&E



VVS nr	Art. nr
08.7272.913	1062962

Uponor Smart Aqua PLUS beskyttelseslæg M7

Indvendigt læg til beskyttelse af installation. Monteres indvendigt i tunnel.

Beskrivelse	Mængde	enhed
Uponor Smart Aqua PLUS beskyttelseslæg M7	10	stk



VVS nr	Art. nr
08.7272.912	1062961

Uponor Smart Aqua PLUS beskyttelseslæg M7

Udvendigt læg til beskyttelse af installation. Monteres udvendigt på tunnel.

Beskrivelse	Mængde	enhed
Uponor Smart Aqua PLUS beskyttelseslæg M7	10	stk



VVS nr	Art. nr
08.7272.914	1062963

Uponor Smart Aqua PLUS beskyttelseslæg udvendig M7

Læg til beskyttelse af installation uden tunnel. Monteres i stedet for for tunnel.

Beskrivelse	Mængde	enhed
Uponor Smart Aqua PLUS beskyttelseslæg udvendig M7	10	stk



VVS nr	Art. nr
08.7272.928	1083947

Uponor Smart Aqua PLUS vægbøjning WB

Uponor vægbøjning til gennemføring af rør i 25/20 tomrør gennem væg eller gulv.
Minimum plads i væg eller under gulv: 70 mm. Mindste c/c afstand mellem rør: 40 mm.

Beskrivelse	Mængde	enhed
Uponor Smart Aqua PLUS vægbøjning WB 25/20	10	stk

Uponor Q&E



VVS nr	Art. nr
08.7272.930	1084168

Uponor Smart Aqua PLUS vægskinne WB

Monteringsbeslag c/c 50 mm til brug med Uponor Smart Aqua PLUS vægbøjning med VVS nr. 08.7272.928.

Beskrivelse	Mængde	enhed
Uponor Smart Aqua PLUS vægskinne WB 700x70mm 14x30 c/c50mm	1	stk



VVS nr	Art. nr
04.6276.193	1062957

Uponor Teck reduceringskit M7

Inkl. 50 cm formonteret 25/20 tomrør til brug for vandtæt reduktion af tomrør dimension fra 28/23 til 25/20.

Beskrivelse	Mængde	enhed
Uponor Teck reduceringskit M7 28/23-25/20 500mm	1	stk

Uponor FPL-X

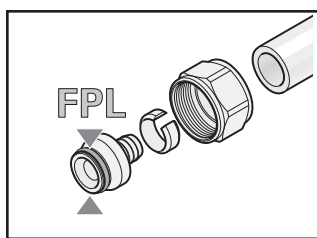

Uponor FPL-X koblingssæt er specielt udviklet for nem tilslutning af Uponor PE-Xa rør til eksisterende 1/2" og 3/4" FPL-X gevind.

Fordele

- Nem tilpasning til andre rør og systemer
- Fleksibelt systemdesign
- Der kræves ingen specialværktøj
- Kan anvendes i alle typer VVS installationer



Komponenter

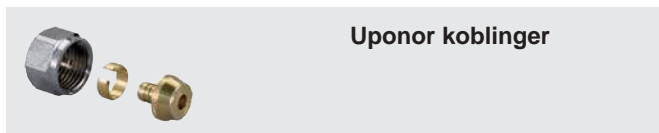

Uponor koblinger

Relaterede systemer



Uponor Aqua Pipe

Side 146

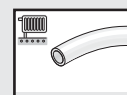

Uponor Radi Pipe

Side 149

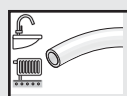

Uponor Combi Pipe

Side 152

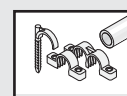

Uponor Flex

Side 158

Uponor FPL-X



VVS nr	Art. nr	d mm
04.5410.112	1067735	12
04.5410.015	1067731	15
04.5410.115	1067734	15
04.5410.116	1067733	16



VVS nr	Art. nr	d mm
04.5411.012	1067739	12
04.5411.015	1067738	15
04.5411.116	1067737	16



VVS nr	Art. nr	d mm
04.5411.112	1067740	12



VVS nr	Art. nr	d mm	IG inch	s mm
04.5179.815	1034501	15	3/4	2.5



VVS nr	Art. nr	AG inch
04.5410.804	1034039	1/2

Uponor FPL-X PEX DR

Koblingssæt FPL-X til PEX. Afzinkningsfri messing. Med støttebøsning og klemring.

Beskrivelse	Mængde	enhed
Uponor FPL-X PEX DR 12x1,7-M22FT	5	stk
Uponor FPL-X koblingssæt PEX DR 15x2,5-G1/2"FT	5	stk
Uponor FPL-X PEX DR 15x2,5-M22FT	5	stk
Uponor FPL-X PEX DR 16x2,2-M22FT	5	stk

Uponor FPL-X koblingssæt PEX DR

Koblingssæt FPL-X til PEX. Afzinkningsfri messing. Med støttebøsning og klemring.

Beskrivelse	Mængde	enhed
Uponor FPL-X koblingssæt PEX DR 12x1,7-G1/2"FT	5	stk
Uponor FPL-X koblingssæt PEX DR 15x2,5-G1/2"FT	5	stk
Uponor FPL-X koblingssæt PEX DR 16x2,0(2,2)-G1/2"FT	5	stk

Uponor FPL-X koblingssæt PEX DR

Koblingssæt FPL-X til PEX. Afzinkningsfri messing. Med støttebøsning og klemring.

Beskrivelse	Mængde	enhed
Uponor FPL-X koblingssæt PEX DR 12x1,7-G3/4"FT	5	stk

Uponor FPL-X koblingssæt PEX

Koblingssæt med omløber og støttebøsning.

Beskrivelse	Mængde	enhed
Uponor FPL-X koblingssæt PEX 15x3/4"FT	1	stk

Uponor FPL-X DR

Uponor FPL-X dobb. nippel forkromet, DR 1/2"nippel-1/2"nippel

Beskrivelse	Mængde	enhed
Uponor FPL-X DR 1/2"MT-1/2"MT	25	stk

Uponor FPL-X

Uponor FPL-X

Uponor FPL-X brystnippel 3/4"x1/2".
Fremstillet i afzinkningsfri messing.



VVS nr	Art. nr	AG inch	AG1 inch
04.5410.033	1034502	3/4	1/2

Beskrivelse	Mængde	enhed
Uponor FPL-X G3/4"MT-G1/2"MT	10	stk

Uponor FPL-X overgang DR

Uponor FPL-X kompressionsovergang



VVS nr	Art. nr	AG inch	IG inch
04.6244.304	1034035	1/2	1/2
04.6244.196	1034036	3/4	3/4

Beskrivelse	Mængde	enhed
Uponor FPL-X overgang DR 1/2"MT-1/2"FT	1	stk
Uponor FPL-X overgang DR G3/4"MT-G3/4"SN	1	stk

Uponor FPL-X overgangsmuffe DR

Uponor overgangsmuffe M28x3/4" muffe. Fremstillet i afzinkningsfri messing.



VVS nr	Art. nr	d mm	AG inch
04.6244.328	1034037		

Beskrivelse	Mængde	enhed
Uponor FPL-X overgangsmuffe DR M28MT-3/4"FT	10	stk

Uponor FPL-X vinkel med nippel DR

Uponor kompressionsvinkel. Fremstillet i afzinkningsbestandig messing



VVS nr	Art. nr	AG inch
04.6269.154	1034046	1/2
04.6244.428	1034049	

Beskrivelse	Mængde	enhed
Uponor FPL-X vinkel med nippel DR 1/2"MT-1/2"MT	25	stk
Uponor FPL-X DR M28MT-3/4"MT	10	stk

Uponor FPL-X tee forkromet DR

Uponor FPL-X tee, forkromet. Fremstillet i afzinkningsbestandig messing.



VVS nr	Art. nr	AG inch
04.5491.004	1034056	1/2

Beskrivelse	Mængde	enhed
Uponor FPL-X tee forkromet DR 1/2"MT-1/2"MT-1/2"MT	25	stk

Uponor FPL-X



VVS nr	Art. nr	d mm	AG inch	IG inch	s mm	p bar	Weight kg
08.7883.119	1034012	18	1		2.5	10	0,19



VVS nr	Art. nr	d mm	AG inch	s mm
08.7883.024	1036182	25	3/4	2.3



VVS nr	Art. nr	d mm	IG inch
04.5165.020	1034513	20	3/4



VVS nr	Art. nr	AG inch	IG inch
74.3520.304	1036463	1/2	1/2



VVS nr	Art. nr	Udtag
04.6245.015	1067753	2
04.6245.115	1067754	3

Uponor FPL-X koblingssæt DR

Beskrivelse	Mængde	enhed
Uponor FPL-X koblingssæt DR 18x2,5-1"MT	1	stk

Uponor FPL-X koblingssæt

Uponor komplet koblingssæt. Fremstillet i afzinkningsbestandig messing. Anvendes til PE-Xa rør

Beskrivelse	Mængde	enhed
Uponor FPL-X koblingssæt 25x2,3-G3/4"MT	50	stk

Uponor FPL-X koblingssæt

Uponor komplet koblingssæt. Fremstillet i afzinkningsbestandig messing. Anvendes til Uponor PE-Xa rør

Beskrivelse	Mængde	enhed
Uponor FPL-X koblingssæt 20x2,0-G3/4"FT	1	stk

Uponor Aqua PLUS kuglehane DR

Beskrivelse	Mængde	enhed
Uponor Aqua PLUS kuglehane DR 1/2"MT-1/2"FT	10	stk

Uponor Aqua PLUS fordelerrør WTR PEX DR

Uponor WTR fordelerrør med omløber komplet med FPL-X koblingssæt til PEX og 3/4" pakning. Produceret af afzinkningsfri messing.

Beskrivelse	Mængde	enhed
Uponor Aqua PLUS fordelerrør WTR PEX DR 3/4"MT/SN 2X15 c/c50mm	1	stk
Uponor Aqua PLUS fordelerrør WTR PEX DR 3/4"MT/SN 3X15 c/c50mm	1	stk

Uponor FPL-X

Uponor Aqua PLUS fordelerrør WTR DR

WTR fordelerrør med omløber til FPL-koblingssæt. Med 3/4" planpakning. Produceret i afzinkningsfri messing. Leveres uden koblingssæt.

VVS nr	Art. nr	d mm	AG inch	Udtag
04.6242.233	1034001	1/2	3/4	2
04.6243.233	1034002	1/2	3/4	3



Beskrivelse	Mængde	enhed
Uponor Aqua PLUS fordelerrør WTR DR G3/4"MT/SN 2XG1/2"MT c/c50mm	1	stk
Uponor Aqua PLUS fordelerrør WTR DR G3/4"MT/SN 3XG1/2"MT c/c50mm	1	stk

Uponor Aqua PLUS fordelerrør PEX WTR DR

WTR fordelerrør med fast muffe. Komplet med koblingssæt til PEX. Produceret i afzinkningsfri messing.

VVS nr	Art. nr	Udtag	d mm
04.6280.115	1036245	2	15
04.6281.115	1036174	3	15
04.6282.115	1036175	4	15



Beskrivelse	Mængde	enhed
Uponor Aqua PLUS fordelerrør PEX WTR DR G3/4"MT/FT 2X15 c/c50mm	1	stk
Uponor Aqua PLUS fordelerrør PEX WTR DR G3/4"MT/FT 3X15 c/c50mm	1	stk
Uponor Aqua PLUS fordelerrør PEX WTR DR G3/4"MT/FT 4X15 c/c50mm	1	stk

Uponor Aqua PLUS isoleringskit EPP

Isoleringskit til Uponor Aqua PLUS fordelerrør c/c 50 mm. Sæt indeholder isoleringskappe til 10 udtag og leveres med 2 endestykker Ø 92 mm. EPP skum, tykkelse 15 mm iht. DS 452 Ø 76 mm

VVS nr	Art. nr	d mm	l mm
04.6269.310	1087016	91	600



Beskrivelse	Mængde	enhed
Uponor Aqua PLUS isoleringskit EPP 10x c/c50mm l=600	1	par

Uponor Aqua PLUS løs endestykke til isoleringssæt EPP

Løst endestykke passer til isoleringssættet 04.6269.310 (1087016). Udført i EPP skum.

VVS nr	Art. nr	d mm
04.6269.391	1087017	91



Beskrivelse	Mængde	enhed
Uponor Aqua PLUS løs endestykke til isoleringssæt EPP d=91mm	1	stk

Uponor FPL-X



VVS nr	Art. nr
04.6243.806	1035855

Uponor SPI Aqua PLUS planpakning WTR

Til fordelerrør 3/4".

Beskrivelse	Mængde	enhed
Uponor SPI Aqua PLUS planpakning WTR 3/4"	300	stk



VVS nr	Art. nr	outlets -	AG inch	IG inch	ra mm
04.6246.033	1026309	4	3/4	1/2	50

Uponor Aqua PLUS fordelerrør WTR DR

Uponor WTR fordelerrør til FPL-X koblingsæt. Inkl. 3/4" pakning.
Produceret af afzinkningsfri messing.

Beskrivelse	Mængde	enhed
Uponor Aqua PLUS fordelerrør WTR DR 3/4"MT/SN 2X2x1/2"MT c/c50mm	1	stk



VVS nr	Art. nr	IG p inch bar
04.8302.106	1008497	3/4 6+10

Uponor Fluvia slutmuffe

Uponor 3/4" slutmuffe med luftskrue.
Inkl. planpakning.

Beskrivelse	Mængde	enhed
Uponor Fluvia slutmuffe G3/4	200	stk



VVS nr	Art. nr
04.6276.195	1063469

Uponor Aqua PLUS ophængsbeslag M7

Ophængsbeslag til 3/4" WTR messing-fordelerrør, 2 x korte klemmer, 2 x lange klemmer og 2 x monteringskinner.
Fremstillet af PPSU.

Beskrivelse	Mængde	enhed
Uponor Aqua PLUS ophængsbeslag M7 3/4"	1	par

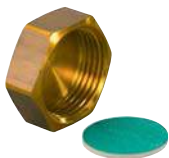

VVS nr	Art. nr	IG p inch bar
04.5266.404	1033619	1/2
04.5266.406	1001337	3/4 6+10

Uponor Aqua PLUS slutmuffe

1/2" slutmuffe inkl. planpakning. Til afproponing af ubenyttede udtag på fordelerrør.

Beskrivelse	Mængde	enhed
Uponor Aqua PLUS slutmuffe 1/2"FT	10	stk
Uponor Aqua PLUS slutmuffe 3/4"FT	10	stk

Uponor FPL-X

Uponor Aqua PLUS hane FPL-X

VVS nr	Art. nr	AG inch	IG inch
74.3724.304	1034072	1/2	1/2



Beskrivelse	Mængde	enhed
Uponor Aqua PLUS hane FPL-X G1/2"MT-G1/2"SN	10	stk

Uponor Smart Aqua koblingsdåse PEX IV NKB DR

Uponor koblingsdåse IV med 2 x 15 mm koblingssæt. PEX. OBS: Ikke til vådzone.

VVS nr	Art. nr	d mm	IG inch
08.7270.145	1036201	15	1/2



Beskrivelse	Mængde	enhed
Uponor Smart Aqua koblingsdåse PEX IV NKB DR 15x2,5-1/2"FT-15x2,5	1	stk

Uponor Smart Aqua PLUS koblingsdåse M7a, enkelt NKB DR PEX

Enkelt koblingsdåse 15x2,5 mm M7a med kompressionsvinkel i afzinkningsfri messing og monteringskruer. Til vandtæt samling med PE-Xa rør og Uponor tomrør i alle vægtyper, i henhold til NT VVS 129.

VVS nr	Art. nr	d mm	IG inch	p bar
08.7272.615	1086212	15	Rp 1/2	10



Beskrivelse	Mængde	enhed
Uponor Smart Aqua PLUS koblingsdåse M7a, enkelt M7a NKB DR PEX 15X2,5-Rp1/2"FT	1	stk

Uponor Smart Aqua PLUS koblingsdåse, dobbelt M7a NKB DR PEX

Dobbelt 15x2,5mm koblingsdåse M7a med kompressionsvinkler i afzinkningsfri messing PEX, monteringsbeslag i metal til montering c/c 150 mm og monteringskruer. Til vandtæt samling med PE-Xa rør og Uponor tomrør i alle vægtyper, i henhold til NT VVS 129.

VVS nr	Art. nr	d mm	IG inch	p bar
08.7272.315	1085764	15	Rp 1/2	10



Beskrivelse	Mængde	enhed
Uponor Smart Aqua PLUS koblingsdåse, dobbelt M7a NKB DR PEX 15x2,5-Rp1/2"FT	1	stk

Uponor Smart Aqua PLUS koblingsdåse M7a, enkelt NKB DR FPL-X

Koblingsdåse M7a med kompressionsvinkel i afzinkningsfri messing til FPL-X koblingssæt med monteringskruer. Til vandtæt samling med PE-Xa rør og Uponor tomrør i alle vægtyper, i henhold til NT VVS 129. Leveres uden koblingssæt.

VVS nr	Art. nr	d mm	IG inch	p bar
08.7272.404	1086213	1/2	Rp 1/2	10



Beskrivelse	Mængde	enhed
Uponor Smart Aqua PLUS koblingsdåse M7a, enkelt M7a NKB DR FPL-X G1/2"MT-Rp1/2"FT	1	stk

Uponor FPL-X



VVS nr	Art. nr	AG inch	IG inch	p bar
08.7272.304	1085765	1/2	Rp 1/2	10

Uponor Smart Aqua PLUS koblingsdåse M7a, dobbelt NKB DR FPL-X

Dobbelt koblingsdåse M7a med kompressionsvinkler i afzinkningsfri messing til FPL-X koblingssæt, monteringsbeslag i metal til montering c/c 150 mm og monteringsskruer. Til vandtæt samling med PE-Xa rør og Uponor tomrør i alle vægtyper, i henhold til NT VVS 129. Leveres uden koblingssæt.

Beskrivelse	Mængde	enhed
Uponor Smart Aqua PLUS koblingsdåse M7a, dobbelt M7a NKB DR FPL-X 1/2"MT-Rp1/2"FT	1	stk



VVS nr	Art. nr
08.7272.902	1062945

Uponor Smart Aqua PLUS vinkelbeslag M7

Danner underlag for montering af koblingsdåsen i pladevægge. Med skruehuller. Montering til siderne og opad, for- og bagside montering. Stabil installation med to fastgørelseselementer pr dåse.

Beskrivelse	Mængde	enhed
Uponor Smart Aqua PLUS vinkelbeslag M7	10	stk



VVS nr	Art. nr
08.7272.903	1062946

Uponor Smart Aqua PLUS beslag m.libelle M7

Monteringsværktøj til horisontal montering af M7 koblingsdåser i den ønskede c/c (80, 150 eller 160 mm), af plast med 25mm libelle og hul til ophæng. Værktøjet kan fjernes efter installationen og genbruges. Opbevaringstemperatur over -10 ° C.

Beskrivelse	Mængde	enhed
Uponor Smart Aqua PLUS beslag m.libelle M7	1	stk



VVS nr	Art. nr	ra mm
08.7272.931	1085747	150

Uponor Smart Aqua PLUS monteringsbeslag M7

Metal monteringsbeslag til Uponor koblingsdåser, med skruehuller (D4mm), c/c 150mm, højde 70mm, bredde 230mm, tykkelse 1,25mm. Til installation i beton, letbeton, pladevæg. Kan monteres i væg fra forsiden og bagsiden.

Beskrivelse	Mængde	enhed
Uponor Smart Aqua PLUS monteringsbeslag M7 c/c 150mm	1	stk

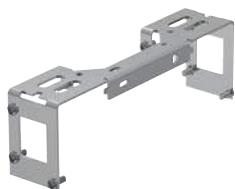

VVS nr	Art. nr	ra mm
08.7272.927	1085763	150

Uponor Smart Aqua PLUS monteringsbeslag M7a

Metal monteringsbeslag m/skruer til montering af M7a koblingsdåser.

Beskrivelse	Mængde	enhed
Uponor Smart Aqua PLUS monteringsbeslag M7a c/c 150mm	1	stk

Uponor FPL-X

Uponor Smart Aqua PLUS monteringsbeslag M7

Ekstra bredt metal monteringsbeslag til Uponor koblingsdåser med skruehuller (D4mm), c/c 150mm, højde 70mm, bredde 360mm, tykkelse 1,25mm. Til installation i beton, letbeton, pladevæg.

Kan monteres i væg fra forsiden og bagsiden.

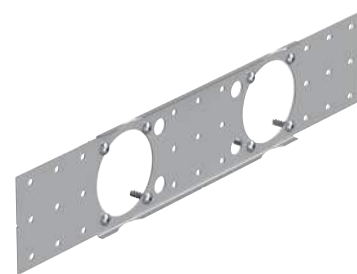

VVS nr	Art. nr	ra mm
08.7272.932	1085749	150

Beskrivelse	Mængde	enhed
Uponor Smart Aqua PLUS monteringsbeslag M7 c/c 150mm	1	stk

Uponor Smart Aqua PLUS tætningsmembran M7

Tætningsmembran til M7 koblingsdåse, tykkelse <1mm.

Godkendt iht. ETAG 022 annex F.

Særligt velegnet til vådrumssikringssystemer.



VVS nr	Art. nr
08.7272.915	1062964

Beskrivelse	Mængde	enhed
Uponor Smart Aqua PLUS tætningsmembran M7	1	stk

Uponor Smart Aqua PLUS plademont.kit M7a enkelt

Til montering af 1 stk. M7a enkelt koblingsdåser i pladevæg.

Højde 70mm, bredde 140mm, tykkelse 1,1mm.

Inkl. 2 vinkelbeslag 1086419 og 4 monteringsskruer 4,5x55mm.

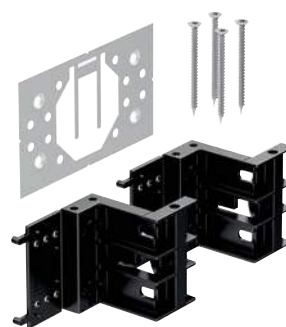

VVS nr	Art. nr
08.7272.942	1086420

Beskrivelse	Mængde	enhed
Uponor Smart Aqua PLUS M7a	1	stk

Uponor Smart Aqua PLUS plademont.kit M7a dobbelt

Til montering af 2 stk. M7a enkelt koblingsdåser i pladevæg.

c/c 150mm, højde 70mm, bredde 270mm, tykkelse 1,1mm.

Inkl. 4 vinkelbeslag 1086419 og 8 monteringsskruer 4,5x55mm.

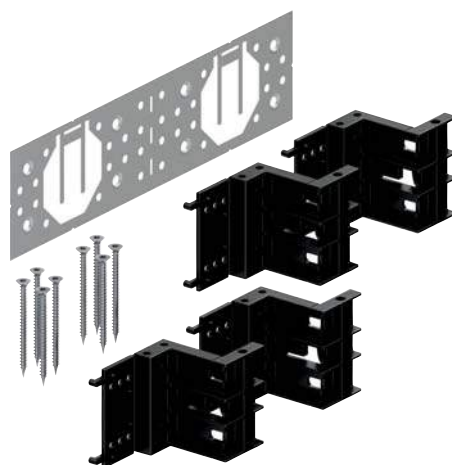

VVS nr	Art. nr
08.7272.938	1086421

Beskrivelse	Mængde	enhed
Uponor Smart Aqua PLUS M7a double c/c 150mm	1	stk

Uponor FPL-X



VVS nr	Art. nr
08.7272.941	1086419

Uponor Smart Aqua PLUS vinkelbeslag M7a

Danner vederlag for montering af koblingsdåsen i pladevægge. Med skruehuller.

Montering til siderne og opad, for- og bagside montering. Stabil installation med to fastgørelseselementer pr dåse.

Beskrivelse	Mængde	enhed
Uponor Smart Aqua PLUS M7a	1	stk



VVS nr	Art. nr	d mm
72.8628.180	1085265	80

Uponor Smart Aqua PLUS dækning

Uponor dækning Ø 80mm. Tilpasset Ø 70mm roset. Krom-finish.

Beskrivelse	Mængde	enhed
Uponor Smart Aqua PLUS dækning 80mm	1	stk



VVS nr	Art. nr
08.7272.910	1062959

Uponor Smart Aqua PLUS forlænger M7

Forlængerstykke til M7 og M7a koblingsdåse. Skrues på for enden af tunnel.

Beskrivelse	Mængde	enhed
Uponor Smart Aqua PLUS forlænger M7	5	stk



VVS nr	Art. nr
08.7272.913	1062962

Uponor Smart Aqua PLUS beskyttelseslåg M7

Indvendigt låg til beskyttelse af installation. Monteres indvendigt i tunnel.

Beskrivelse	Mængde	enhed
Uponor Smart Aqua PLUS beskyttelseslåg M7	10	stk



VVS nr	Art. nr
08.7272.912	1062961

Uponor Smart Aqua PLUS beskyttelseslåg M7

Udvendigt låg til beskyttelse af installation. Monteres udvendigt på tunnel.

Beskrivelse	Mængde	enhed
Uponor Smart Aqua PLUS beskyttelseslåg M7	10	stk

Uponor FPL-X

Uponor Smart Aqua PLUS beskyttelses låg udvendig M7

Låg til beskyttelse af installation uden tunnel. Monteres i stedet for for tunnel.



VVS nr	Art. nr
08.7272.914	1062963

Beskrivelse	Mængde	enhed
Uponor Smart Aqua PLUS beskyttelses låg udvendig M7	10	stk

Uponor Teck reduceringskit M7

Inkl. 50 cm formonteret 25/20 tomrør til brug for vandtæt reduktion af tomrør dimension fra 28/23 til 25/20.



VVS nr	Art. nr
04.6276.193	1062957

Beskrivelse	Mængde	enhed
Uponor Teck reduceringskit M7 28/23-25/20 500mm	1	stk

Uponor brugsvands- og varmesystemer MLC

- MLC rør og fittings for optimal fleksibilitet kan benyttes til de fleste installationsopgaver
- Udviklet til hurtig, sikker og pålidelig installation af brugsvand, samt varme- og køleinstallationer.
- Alle vores brugsvandsrør opfylder alle krav og er godkendt til drikkevand

Uponor MLC

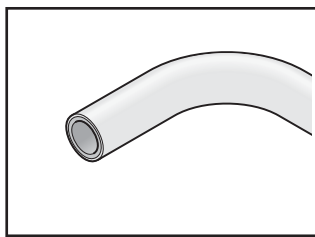

Uponor MLC rør forener fordelene ved metal og plastrør og kan bruges til både drikkevands og varme/køleinstallationer. Aluminiumslaget virker som iltspærre, reducerer varmeudvidelsen og giver formstabilitet og

sikrer nem og enkel installation.

Uponor MLC-rør er VA- og GDV-godkendt.



Fordele

- Letvægt, fleksibel og formstabil
- Sporbar i vægge
- Hurtig og sikker installation
- 100% ilt diffusionstæt og lav varmeudvidelse
- Intet spild og færre fittings end i traditionelle installationer
- Fuldt certificeret & godkendt i hele Europa

Komponenter



Uponor MLC-rør i rulle



Uponor MLC-rør hvide i lige længder



Uponor MLC-rør hvide isolerede

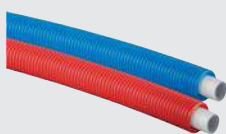

Uponor MLC-rør hvide rør-i-rør

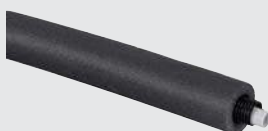

Uponor MLC-rør hvide rør-i-rør isolerede

Relaterede systemer

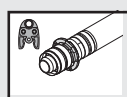

Uponor S-Press

Side 223

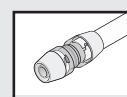

Uponor RTM

Side 219

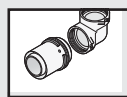

Uponor RS

Side 245



Uponor Uni-X

Side 238



Uponor Uni-C

Side 240

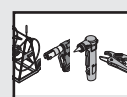

Uponor Værktøj

Side 285

Uponor MLC

Uponor MLC rør i rulle

Uponor MLC-rør til gulvvarme-, brugsvands- og radiatorsystemer, kontinuerlig temperatur 70°C, max. 95°C kortvarigt, 10 bar. Uponor MLC rør består af PE-RT/Aluminium/PE-RT. Rørene er VA- og GDV-godkendt i dimensionerne 16 mm-110 mm. Uponor hæfter ikke for fejl, mangler eller skader hvis der sammen med Uponors produkter og systemer benyttes komponenter og produkter af andre fabrikater. Ønsker du at anvende rørene til andre formål, kontakt vor tekniske afdeling. Hvide i ruller.

VVS nr	Art. nr	d mm	s mm	L m	di mm
08.7211.142	1013378	16	2.0	100	12
08.7211.116	1013371	16	2.0	200	12
08.7211.117	1013380	16	2.0	500	12
08.7211.120	1013388	20	2.25	100	15.5
08.7211.125	1013398	25	2.5	50	20
08.7211.132	1013401	32	3.0	50	26

Uponor MLC rør i lige længde S

Uponor MLC-rør til gulvvarme-, brugsvands- og radiatorsystemer, kontinuerlig temperatur 70°C, max. 95°C kortvarigt, 10 bar. Uponor MLC rør består af PE-RT/Aluminium/PE-RT. Rørene er VA- og GDV-godkendt i dimensionerne 16 mm-110 mm.

Hvide i længder á hhv. 3 eller 5 m.

VVS nr	Art. nr	d mm	s mm	L m	di mm
08.7306.016	1013436	16	2.0	3	12
08.7306.116	1013432	16	2.0	5	12
08.7306.020	1013441	20	2.25	3	15.5
08.7306.120	1013438	20	2.25	5	15.5
08.7306.025	1013443	25	2.5	3	20
08.7306.125	1013442	25	2.5	5	20
08.7306.032	1013445	32	3.0	3	26
08.7306.132	1013444	32	3.0	5	26
08.7306.040	1013448	40	4.0	3	32
08.7306.140	1013446	40	4.0	5	32
08.7306.050	1021980	50	4.5	3	41
08.7306.150	1013449	50	4.5	5	41
08.7306.063	1021981	63	6.0	3	51
08.7306.163	1013451	63	6.0	5	51
08.7306.175	1013453	75	7.5	5	60
08.7306.190	1013455	90	8.5	5	73
08.7306.191	1013457	110	10.0	5	90

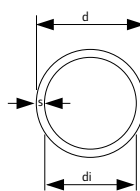

Beskrivelse	Mængde	enhed
Uponor MLC rør i rulle 16x2,0 100m	100	m
Uponor MLC rør i rulle 16x2,0 200m	200	m
Uponor MLC rør i rulle 16x2,0 500m IPPC	500	m
Uponor MLC rør i rulle 20x2,25 100m	100	m
Uponor MLC rør i rulle 25x2,5 50m	50	m
Uponor MLC rør i rulle 32x3,0 50m	50	m

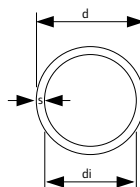

Beskrivelse	Mængde	enhed
Uponor MLC rør i lige længde S 16x2,0 3m	3	m
Uponor MLC rør i lige længde S 16x2,0 5m	5	m
Uponor MLC rør i lige længde S 20x2,25 3m	3	m
Uponor MLC rør i lige længde S 20x2,25 5m	5	m
Uponor MLC rør i lige længde S 25x2,5 3m	3	m
Uponor MLC rør i lige længde S 25x2,5 5m	5	m
Uponor MLC rør i lige længde S 32x3,0 3m	3	m
Uponor MLC rør i lige længde S 32x3,0 5m	5	m
Uponor MLC rør i lige længde S 40x4,0 3m	3	m
Uponor MLC rør i lige længde S 40x4,0 5m	5	m
Uponor MLC rør i lige længde S 50x4,5 3m	3	m
Uponor MLC rør i lige længde S 50x4,5 5m	5	m
Uponor MLC rør i lige længde S 63x6,0 3m	3	m
Uponor MLC rør i lige længde S 63x6,0 5m	5	m
Uponor MLC rør i lige længde S 75x7,5 5m	5	m
Uponor MLC rør i lige længde S 90x8,5 5m	5	m
Uponor MLC rør i lige længde S 110x10,0 5m	5	m

Uponor MLC

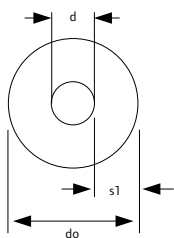

Uponor MLC rør hvidt isoleret S9

Rør med isolering. Leveres i ruller. Rund ekstruderet rørisolering af polyetylskum med lukket cellestruktur. Termisk konduktivitet $\lambda=0,040 \text{ W/m}^{\circ}\text{K}$. Med kraftig beskyttelseslag, farve blå RAL 5017. Brandklasse E iht. EN 13501-1.

Uponor MLCP-rør til gulvvarme-, brugsvands- og radiatorsystemer. Brugsvand: kontinuerlig temperatur 70°C , max. 95°C kortvarigt, 10 bar. Varme: kontinuerlig temperatur 80°C , max. 95°C kortvarigt, 10 bar. Uponor MLCP rør består af PE-RT/Aluminium/PE-RT. Rørene er VA-godkendt.

Hvide med 9 mm isolering i ruller.“

VVS nr	Art. nr	d mm	s1 mm	L m	do mm	farve
08.7301.116	1013625	16	9	75	34	blue
08.7301.120	1013626	20	9	75	38	blue
08.7301.125	1013627	25	9	50	43	blue

Beskrivelse	Mængde	enhed
Uponor MLC rør hvidt isoleret S9 16x2,0 blue 75m	75	m
Uponor MLC rør hvidt isoleret S9 20x2,25 blue 75m	75	m
Uponor MLC rør hvidt isoleret S9 25x2,5 blue 50m	50	m

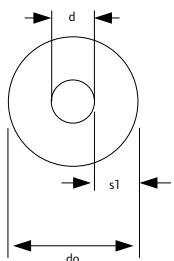

Uponor MLC rør med isolering S13

Uponor MLC-rør til brugsvands- og radiatorsystemer, kontinuerlig temperatur 70°C , max. 95°C kortvarigt, 10 bar. Uponor MLC rør består af PE-RT/Aluminium/PE-RT. Rørene er VA- og GDV-godkendt.

Hvide med 13 mm isolering i ruller.

VVS nr	Art. nr	d mm	s1 mm	L m	do mm	farve
08.7302.116	1013628	16	13	75	42	blue
08.7302.120	1013629	20	13	75	46	blue
08.7302.125	1013630	25	13	50	51	blue

Beskrivelse	Mængde	enhed
Uponor MLC rør med isolering S13 16x2,0 blue 75m	75	m
Uponor MLC rør med isolering S13 20x2,25 blue 75m	75	m
Uponor MLC rør med isolering S13 25x2,5 blue 50m	50	m

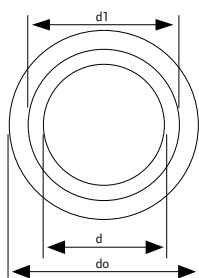
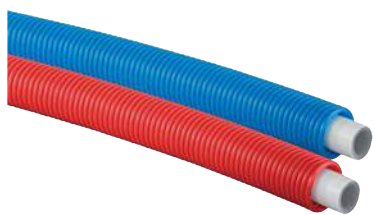

Uponor MLC RIR i rulle

Uponor MLC-rør-i-rør til brugsvands- og radiatorsystemer, kontinuerlig temperatur 70°C , max. 95°C kortvarigt, 10 bar. Uponor MLC rør består af PE-RT/Aluminium/PE-RT. Rørene er VA- og GDV-godkendt.

Hvide i ruller med tomrør.

VVS nr	Art. nr	d mm	d1 mm	L m	do mm	farve
08.7305.116	1013679	16	20	75	25	red
08.7305.176	1013675	16	20	75	25	blue
08.7305.120	1013681	20	23	75	28	red
08.7305.180	1013677	20	23	75	28	blue

Beskrivelse	Mængde	enhed
Uponor MLC RIR i rulle 16x2,0 - 25/20 red 75m	75	m
Uponor MLC RIR i rulle 16x2,0 - 25/20 blue 75m	75	m
Uponor MLC RIR i rulle 20x2,25 - 28/23 red 75m	75	m
Uponor MLC RIR i rulle 20x2,25 - 28/23 blue 75m	75	m

Uponor MLC

Uponor MLC RIR isoleret S10

Uponor MLC-rør til brugsvands- og radiatorsystemer, kontinuerlig temperatur 70°C, max. 95°C kortvarigt, 10 bar. Uponor MLC rør består af PE-RT/Aluminium/PE-RT. Rørene er VA- og GDV-godkendt.

Hvide rør i ruller med tomrør og 10 mm isolering.

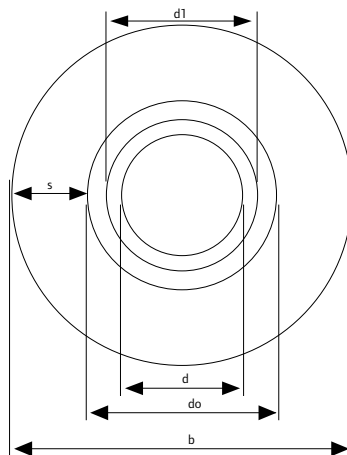

VVS nr	Art. nr	d mm	d1 mm	s1 mm	L m	b mm	do mm	farve
08.7307.116	1062042	16	20	10	75	45	25	grey
08.7307.120	1062043	20	23	10	75	48	28	grey

Beskrivelse	Mængde	enhed
Uponor MLC RIR isoleret S10 16x2,0 - 25/20 grey 75m	75	m
Uponor MLC RIR isoleret S10 20x2,25 - 28/23 grey 75m	75	m

Uponor Uni

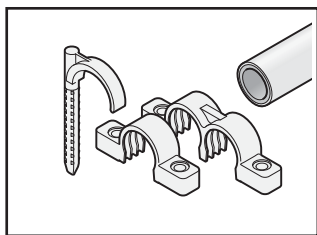

Uponor Uni samler al nødvendigt tilbehør til installation af vores MLC-rør-systemer

Fordele

- Hurtig installation
- Komplet udvalg af tilbehør
- Nemt at bruge



Komponenter



Tilbehør til MLC

Relaterede systemer

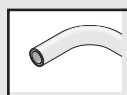

Uponor
MLC

Side 212

Uponor Uni

Uponor MLC rørhage enkelt

Fremstillet af plast, til fastgørelse af rør med en ydre diameter op til 32 mm. Farve: blå. Forbores med 8 mm-bor.

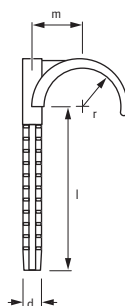

VVS nr	Art. nr	d mm	r mm	l mm	m mm	d mm
08.7253.178	1013137	- 32	16	60	20	8
08.7253.193	1013138	- 32	16	80	20	8

Beskrivelse	Mængde	enhed
Uponor MLC rørhage enkelt 32 6cm	50	stk
Uponor MLC rørhage enkelt 32 8cm	50	stk

Uponor MLC rørhage dobbelt

Fremstillet af plast, til parallel fastgørelse af rør med en ydre diameter op til 32 mm. Farve: blå. Forbores med 8 mm-bor.

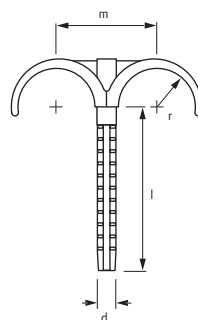

VVS nr	Art. nr	d mm	r mm	l mm	m mm	d mm
08.7253.179	1013139	- 32	16	60	40	8
08.7253.194	1013140	- 32	16	80	40	8

Beskrivelse	Mængde	enhed
Uponor MLC rørhage dobbelt 32 6cm	50	stk
Uponor MLC rørhage dobbelt 32 8cm	50	stk

Uponor Teck tomrørsholder enkelt

Bruges til fastgørelse af tomrør mod en flade. Skruer inkluderet.



VVS nr	Art. nr	farve
08.7264.125	1063472	hvid
08.7264.128	1063474	hvid
08.7264.134	1063476	hvid

Beskrivelse	Mængde	enhed
Uponor Teck tomrørsholder enkelt 25mm	100	stk
Uponor Teck tomrørsholder enkelt 28mm	100	stk
Uponor Teck tomrørsholder enkelt 34mm	80	stk

Uponor Uni



VVS nr	Art. nr	farve
08.7264.155	1063473	hvid
08.7264.158	1063475	hvid
08.7264.164	1063477	hvid

Uponor Teck tomrørsholder dobbelt

Bruges til fastgørelse af tomrør mod en flade. Skruer inkluderet.

Beskrivelse	Mængde	enhed
Uponor Teck tomrørsholder dobbelt 25mm	60	stk
Uponor Teck tomrørsholder dobbelt 28mm	60	stk
Uponor Teck tomrørsholder dobbelt 34mm	45	stk



VVS nr	Art. nr	d mm
04.5469.220	1083931	16-20
04.5469.232	1083932	25-32

Uponor MLC rør bærer, enkelt

Fremstillet af plast, hvide, til Uponor MLC rør op til 20 mm. For fastgørelse af rør ved synlige installationer.

Beskrivelse	Mængde	enhed
Uponor MLC rør bærer, enkelt 16-20	1	stk
Uponor MLC rør bærer, enkelt 25-32	1	stk



VVS nr	Art. nr	d mm	ra mm
04.5469.420	1083933	16-20	40
04.5469.432	1083934	25-32	60

Uponor MLC rør bærer dobbelt

For fastgørelse af synlige installationer.

Beskrivelse	Mængde	enhed
Uponor MLC rør bærer dobbelt 16-20	1	stk
Uponor MLC rør bærer dobbelt 25-32	1	stk

Uponor RTM

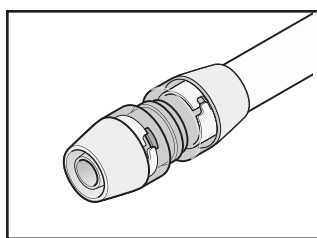

Uponor RTM systemet sikrer en meget professionel samling hver gang. Dette er fremtidens installationsteknik, der hjælper med at udføre perfekte rørsamlinger, hurtigt, sikkert og uden brug af værktøj.

Uponor RTM er udviklet til brug sammen med Uponor MLC rør.

RTM-systemet er VA- og GDV-godkendt.



Komponenter



Uponor RTM PPSU

Fordele

- Ensartet presning på røret
- Farvekodet presindikator
- Indbygget værktøj
- Presindikator - synlig og hørbar
- Hurtig og nem installation

Relaterede systemer

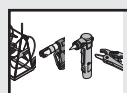

Uponor
Værktøj

Side 285



Uponor
MLC

Side 212

Uponor RTM

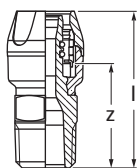

VVS nr	Art. nr	d mm	AG inch	l mm	z mm
08.7453.189	1048539	16	R 1/2	53.5	38
08.7453.239	1048540	20	R 1/2	57.4	38.9
08.7453.310	1048541	25	R 3/4	64.7	40.7

Uponor RTM kobling m/nippel PPSU

Automatiske presfittings udført i PPSU. 10 bar. Må kun anvendes sammen med Uponors MLC-rør. Farveindikator for rørstørrelse.

Beskrivelse	Mængde	enhed
Uponor RTM kobling m/nippel PPSU 16-R1/2"MT	48	stk
Uponor RTM kobling m/nippel PPSU 20-R1/2"MT	36	stk
Uponor RTM kobling m/nippel PPSU 25-R3/4"MT	20	stk

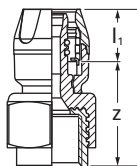

VVS nr	Art. nr	d mm	IG inch	l mm	l1 mm	z mm
08.7459.189	1048558	16	Rp 1/2	53.8	15.5	20.3
08.7459.239	1048559	20	Rp 1/2	55.6	18.5	19.1
08.7459.310	1048560	25	Rp 3/4	62.5	24	19.2

Uponor RTM kobling m/muffe PPSU

Automatiske presfittings udført i PPSU. 10 bar. Må kun anvendes sammen med Uponors MLC-rør. Farveindikator for rørstørrelse.

Beskrivelse	Mængde	enhed
Uponor RTM kobling m/muffe PPSU 16-Rp1/2"FT	40	stk
Uponor RTM kobling m/muffe PPSU 20-Rp1/2"FT	36	stk
Uponor RTM kobling m/muffe PPSU 25-Rp3/4"FT	20	stk

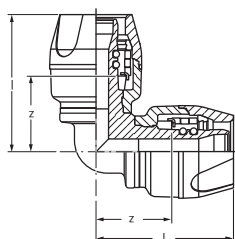

VVS nr	Art. nr	d mm	l mm	z mm
08.7435.116	1048547	16	39.7	21.7
08.7435.120	1048548	20	45.3	23.7
08.7435.125	1048549	25	56.2	29.6

Uponor RTM vinkel PPSU

Automatiske presfittings udført i PPSU. 10 bar. Må kun anvendes sammen med Uponors MLC-rør. Farveindikator for rørstørrelse.

Beskrivelse	Mængde	enhed
Uponor RTM vinkel PPSU 16-16	40	stk
Uponor RTM vinkel PPSU 20-20	25	stk
Uponor RTM vinkel PPSU 25-25	15	stk

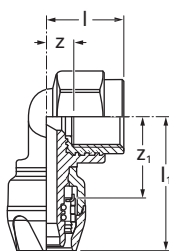

VVS nr	Art. nr	d mm	IG inch	l mm	l1 mm	z mm	z1 mm
08.7436.189	1048561	16	Rp 1/2	26.5	45.7	8.5	30.2
08.7436.239	1048562	20	Rp 1/2	28	49.1	10	30.6
08.7436.310	1048563	25	Rp 3/4	32.2	58.5	12.9	34.5

Uponor RTM koblingsvinkel m/muffe PPSU

Automatiske presfittings udført i PPSU. 10 bar. Må kun anvendes sammen med Uponors MLC-rør. Farveindikator for rørstørrelse.

Beskrivelse	Mængde	enhed
Uponor RTM koblingsvinkel m/muffe PPSU 16-Rp1/2"FT	30	stk
Uponor RTM koblingsvinkel m/muffe PPSU 20-Rp1/2"FT	20	stk
Uponor RTM koblingsvinkel m./muffe PPSU 25-Rp3/4"FT	20	stk

Uponor RTM

Uponor RTM kobling PPSU

Automatiske presfittings udført i PPSU. 10 bar. Må kun anvendes sammen med Uponors MLC-rør. Farveindikator for rørstørrelse.

VVS nr	Art. nr	d mm	l mm	l1 mm	l2 mm	z mm
08.7457.016	1048542	16	60.4	18	18	24.4
08.7457.020	1048543	20	68.2	21.6	21.6	25
08.7457.025	1048544	25	79.4	26.6	26.6	26.2

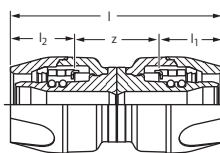

Beskrivelse	Mængde	enhed
Uponor RTM kobling PPSU 16-16	40	stk
Uponor RTM kobling PPSU 20-20	30	stk
Uponor RTM kobling PPSU 25-25	20	stk

Uponor RTM lige reduktion PPSU

Automatiske presfittings udført i PPSU. 10 bar. Må kun anvendes sammen med Uponors MLC-rør. Farveindikator for rørstørrelse.

VVS nr	Art. nr	d mm	d1 mm	l mm	l1 mm	l2 mm	z mm
08.7458.241	1048545	20	16	64.3	18	21.6	24.7
08.7458.308	1048546	25	20	73.8	21.6	26.6	25.6

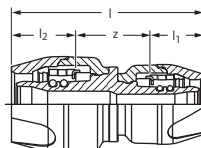

Beskrivelse	Mængde	enhed
Uponor RTM lige reduktion PPSU 20-16	35	stk
Uponor RTM lige reduktion PPSU 25-20	25	stk

Uponor RTM tee PPSU

Automatiske presfittings udført i PPSU. 10 bar. Må kun anvendes sammen med Uponors MLC-rør. Farveindikator for rørstørrelse.

VVS nr	Art. nr	d mm	l mm	l1 mm	l2 mm	z mm	z1 mm	z2 mm
08.7446.116	1048550	16	39.7	39.7	39.7	21.7	21.7	21.7
08.7446.120	1048551	20	45.3	45.3	45.3	23.7	23.7	23.7
08.7446.125	1048552	25	56.2	56.2	56.2	29.6	29.6	29.6

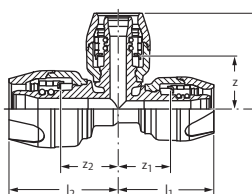

Beskrivelse	Mængde	enhed
Uponor RTM tee PPSU 16-16-16	24	stk
Uponor RTM tee PPSU 20-20-20	20	stk
Uponor RTM tee PPSU 25-25-25	10	stk

Uponor RTM tee reduktion PPSU

Automatiske presfittings udført i PPSU. 10 bar. Må kun anvendes sammen med Uponors MLC-rør. Farveindikator for rørstørrelse.

VVS nr	Art. nr	d mm	d1 mm	d2 mm	l mm	l1 mm	l2 mm	z mm	z1 mm	z2 mm
08.7447.120	1048553	20	16	20	41.3	43.5	43.5	23.3	21.9	21.9
08.7447.118	1048554	20	16	16	40	40	45.5	22	22	23.9
08.7447.119	1048555	20	20	16	45.3	40	45.5	23.7	22	23.7
08.7447.125	1048556	25	20	25	50	51.2	51.2	28.4	24.6	24.6
08.7447.124	1048557	25	20	20	50	51.2	51.2	24.7	24.7	27.6

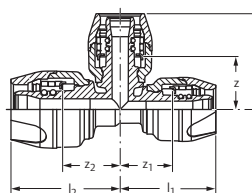

Beskrivelse	Mængde	enhed
Uponor RTM tee reduktion PPSU 20-16-20	20	stk
Uponor RTM tee reduktion PPSU 20-16-16	20	stk
Uponor RTM tee reduktion PPSU 20-20-16	20	stk
Uponor RTM tee reduktion PPSU 25-20-25	14	stk
Uponor RTM tee reduktion PPSU 25-20-20	14	stk

Uponor RTM

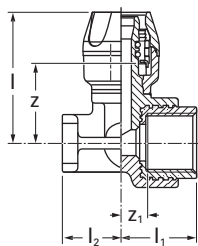

Uponor Smart Aqua dækvinkel RTM PPSU

Automatiske presfittings udført i PPSU. 10 bar. Må kun anvendes sammen med Uponors MLC-rør. Farveindikator for rørstørrelse.

VVS nr	Art. nr	d mm	IG inch	l mm	l1 mm	l2 mm	z mm	z1 mm
08.7460.116	1048564	16	Rp 1/2	45.7	26.5	22	30.2	8.5
08.7460.120	1048565	20	Rp 1/2	49.1	28	22	30.6	10

Beskrivelse	Mængde	enhed
Uponor Smart Aqua dækvinkel RTM PPSU 16-Rp1/2"FT	20	stk
Uponor Smart Aqua dækvinkel RTM PPSU 20-Rp1/2"FT	20	stk

Uponor S-Press

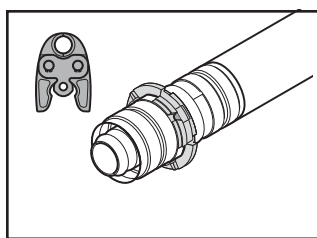

Udviklet til brug med Uponor MLC Rør. Uponor S-Press er den perfekte løsning der opfylder alle krav til drikkevand og radiator forbindelser. Nemt installation med funktioner for større sikkerhed ved installation, samlin-

gen er justerbar indtil trykprøvning. Alle fittings er VA og DGV-godkendt.

Fordele

- Farvede indikatorringe på fittings og presbakker for hurtig og sikker installation
- Synlig indikatorring - sikrer en hurtig og omkostningseffektiv installation
- Sikkerhedsfunktion - en upresset samling er garanteret utæt
- Synlige, diskrete og tætte installationer
- Godkendt i hele Europa
- Tilgængelig i PPSU og messing



Komponenter



Uponor S-Press PPSU fittings



Uponor S-Press messing fittings

Relaterede systemer



Uponor MLC

Side 212

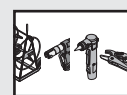

Uponor Værktøj

Side 285

Uponor S-Press

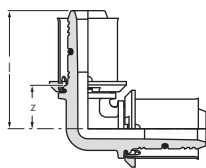

VVS nr	Art. nr	d mm	l mm	z mm
08.7430.116	1022714	16	35	11
08.7430.120	1022715	20	39	13
08.7430.125	1022716	25	51	21
08.7430.132	1022717	32	54	24

Uponor S-Press vinkel PPSU

Preskobling til brugsvand- og radiatorsystemer. PPSU-plast med preskappe af rustfri stål / aluminium, „garanteret utæt hvis ikke presset“. Kalibreringsfri. Må kun anvendes med Uponor MLC-rør og med Uponor godkendt presværktøj.

Beskrivelse	Mængde	enhed
Uponor S-Press vinkel PPSU 16-16	10	stk
Uponor S-Press vinkel PPSU 20-20	10	stk
Uponor S-Press vinkel PPSU 25-25	5	stk
Uponor S-Press vinkel PPSU 32-32	5	stk

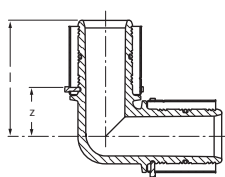

VVS nr	Art. nr	d mm	l mm	z mm
08.7430.140	1046386	40	67.6	28.7
08.7430.150	1046387	50	72.6	33.7

Uponor S-Press vinkel 90° PPSU

Preskoblinger til brugsvand- og radiatorsystemer. PPSU-plast med preskappe af rustfri stål / aluminium, „garanteret utæt hvis ikke presset“. Må kun anvendes med Uponor MLC-rør og med Uponor godkendt presværktøj.

Beskrivelse	Mængde	enhed
Uponor S-Press vinkel 90° PPSU 40-40	5	stk
Uponor S-Press vinkel 90° PPSU 50-50	3	stk

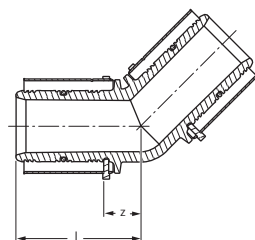

VVS nr	Art. nr	d mm	l mm	z mm
08.7433.140	1046388	40	55.6	16.7
08.7433.150	1046389	50	58.6	19.7

Uponor S-Press vinkel 45° PPSU

Preskoblinger til brugsvand- og radiatorsystemer. PPSU-plast med preskappe af rustfri stål / aluminium, „garanteret utæt hvis ikke presset“. Må kun anvendes med Uponor MLC-rør og med Uponor godkendt presværktøj. Plast

Beskrivelse	Mængde	enhed
Uponor S-Press vinkel 45° PPSU 40-40	5	stk
Uponor S-Press vinkel 45° PPSU 50-50	3	stk

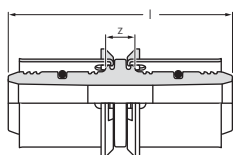

VVS nr	Art. nr	d mm	l mm	z mm
08.7452.116	1022736	16	51	3
08.7452.120	1022737	20	54	3
08.7452.125	1022738	25	72	11
08.7452.132	1022739	32	72	12

Uponor S-Press muffe PPSU

Preskoblinger til brugsvand- og radiatorsystemer. PPSU-plast med preskappe af rustfri stål / aluminium, „garanteret utæt hvis ikke presset“. Kalibreringsfri. Må kun anvendes med Uponor MLC-rør og med Uponor godkendt presværktøj. Lige samlestykke.

Beskrivelse	Mængde	enhed
Uponor S-Press muffe PPSU 16-16	10	stk
Uponor S-Press muffe PPSU 20-20	10	stk
Uponor S-Press muffe PPSU 25-25	5	stk
Uponor S-Press muffe PPSU 32-32	5	stk

Uponor S-Press

Uponor S-Press muffe PPSU

Preskoblinger til brugsvand- og radiatorsystemer. PPSU-plast med preskappe af rustfri stål / aluminium, „garanteret utæt hvis ikke presset“. Må kun anvendes med Uponor MLC-rør og med Uponor godkendt presværktøj. Lige samlestykke.

VVS nr	Art. nr	d mm	l mm	z mm
08.7452.140	1046401	40	91	13.5
08.7452.150	1046402	50	91	13.5

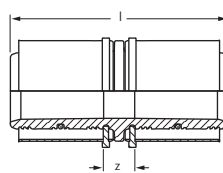

Beskrivelse	Mængde	enhed
Uponor S-Press muffe PPSU 40-40	5	stk
Uponor S-Press muffe PPSU 50-50	3	stk

Uponor S-Press reduktion PPSU

Preskoblinger til brugsvand- og radiatorsystemer. PPSU-plast med preskappe af rustfri stål / aluminium, „garanteret utæt hvis ikke presset“. Kalibreringsfri Må kun anvendes med Uponor MLC-rør og med Uponor godkendt presværktøj. Reduceret samlestykke.

VVS nr	Art. nr	d mm	d1 mm	l mm	l1 mm	z mm
08.7455.120	1022740	20	16	26	24	3
08.7456.125	1022741	25	16	30	21	11
08.7454.125	1022742	25	20	30	23	11
08.7454.132	1022743	32	25	30	30	12

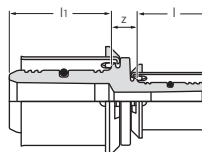

Beskrivelse	Mængde	enhed
Uponor S-Press reduktion PPSU 20-16	10	stk
Uponor S-Press reduktion PPSU 25-16	5	stk
Uponor S-Press reduktion PPSU 25-20	5	stk
Uponor S-Press reduktion PPSU 32-25	5	stk

Uponor S-Press muffe reduktion PPSU

Preskoblinger til brugsvand- og radiatorsystemer. PPSU-plast med preskappe af rustfri stål / aluminium, „garanteret utæt hvis ikke presset“. Må kun anvendes med Uponor MLC-rør og med Uponor godkendt presværktøj. Reduceret samlestykke.

VVS nr	Art. nr	d mm	d1 mm	l mm	l1 mm	z mm
08.7455.140	1046403	40	25	31.4	38.9	11
08.7454.140	1046404	40	32	31.4	38.9	11
08.7455.150	1046405	50	32	31.4	38.9	11
08.7454.150	1046406	50	40	91	38.9	13.5

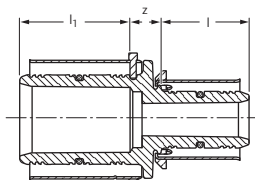

Beskrivelse	Mængde	enhed
Uponor S-Press muffe reduktion PPSU 40-25	5	stk
Uponor S-Press muffe reduktion PPSU 40-32	5	stk
Uponor S-Press muffe reduktion PPSU 50-32	3	stk
Uponor S-Press muffe reduktion PPSU 50-40	3	stk

Uponor S-Press tee PPSU

Preskobling til brugsvand- og radiatorsystemer. PPSU-plast med preskappe af rustfri stål / aluminium, „garanteret utæt hvis ikke presset“. Kalibreringsfri. Må kun anvendes med Uponor MLC-rør og med Uponor godkendt presværktøj. Plast.

VVS nr	Art. nr	d mm	l mm	z mm
08.7440.116	1022718	16	35	11
08.7440.120	1022719	20	39	13
08.7440.125	1022720	25	51	21
08.7440.132	1022721	32	54	24

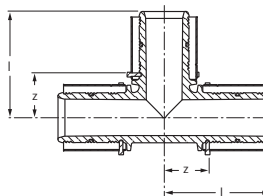

Beskrivelse	Mængde	enhed
Uponor S-Press tee PPSU 16-16-16	10	stk
Uponor S-Press tee PPSU 20-20-20	10	stk
Uponor S-Press tee PPSU 25-25-25	5	stk
Uponor S-Press tee PPSU 32-32-32	5	stk

Uponor S-Press

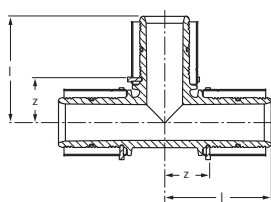

Uponor S-Press tee PPSU

Preskoblinger til brugsvand- og radiatorsystemer. PPSU-plast med preskappe af rustfri stål / aluminium, „garanteret utæt hvis ikke presset“. Må kun anvendes med Uponor MLC-rør og med Uponor godkendt presværktøj.

VVS nr	Art. nr	d mm	l mm	z mm
08.7440.140	1046390	40	67.5	28.5
08.7440.150	1046391	50	72.5	33.5

Beskrivelse	Mængde	enhed
Uponor S-Press tee PPSU 40-40-40	5	stk
Uponor S-Press tee PPSU 50-50-50	3	stk

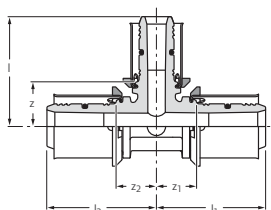

Uponor S-Press tee reduktion PPSU

Preskoblinger til brugsvand- og radiatorsystemer. PPSU-plast med preskappe af rustfri stål / aluminium, „garanteret utæt hvis ikke presset“. Kalibreringsfri Må kun anvendes med Uponor MLC-rør og med Uponor godkendt presværktøj.

VVS nr	Art. nr	d mm	d1 mm	d2 mm	l mm	l1 mm	l2 mm	z mm	z1 mm	z2 mm
08.7440.207	1022722	16	20	16	39	37	37	13	11	11
08.7443.118	1022723	20	16	16	37	35	37	13	11	11
08.7443.120	1022724	20	16	20	37	37	37	13	11	11
08.7441.119	1022725	20	20	16	39	37	39	16	16	16
08.7440.121	1022726	20	25	20	47	43	43	17	20	20
08.7444.122	1022727	25	16	16	41	35	45	20	14	15
08.7444.124	1022728	25	16	20	41	47	45	20	14	15
08.7444.125	1022729	25	16	25	41	45	45	20	15	15
08.7442.124	1022730	25	20	20	43	39	47	20	16	17
08.7442.125	1022731	25	20	25	43	47	47	20	17	17
08.7445.132	1022732	32	16	32	44	45	45	23	15	15
08.7443.132	1022733	32	20	32	46	47	47	23	17	17
08.7442.131	1022734	32	25	25	54	51	51	24	21	21
08.7442.132	1022735	32	25	32	54	51	51	24	21	21

Beskrivelse	Mængde	enhed
Uponor S-Press tee reduktion PPSU 16-20-16	10	stk
Uponor S-Press tee reduktion PPSU 20-16-16	10	stk
Uponor S-Press tee reduktion PPSU 20-16-20	10	stk
Uponor S-Press tee reduktion PPSU 20-20-16	10	stk
Uponor S-Press tee reduktion PPSU 20-25-20	10	stk
Uponor S-Press tee reduktion PPSU 25-16-16	5	stk
Uponor S-Press tee reduktion PPSU 25-16-20	5	stk
Uponor S-Press tee reduktion PPSU 25-16-25	5	stk
Uponor S-Press tee reduktion PPSU 25-20-20	5	stk
Uponor S-Press tee reduktion PPSU 25-20-25	5	stk
Uponor S-Press tee reduktion PPSU 32-16-32	5	stk
Uponor S-Press tee reduktion PPSU 32-20-32	5	stk
Uponor S-Press tee reduktion PPSU 32-25-25	5	stk
Uponor S-Press tee reduktion PPSU 32-25-32	5	stk

Uponor S-Press

Uponor S-Press tee reduktion PPSU

Preskoblinger til brugsvand- og radiatorsystemer. PPSU-plast med preskappe af rustfri stål / aluminium, „garanteret utæt hvis ikke presset“. Må kun anvendes med Uponor MLC-rør og med Uponor godkendt presværktøj.

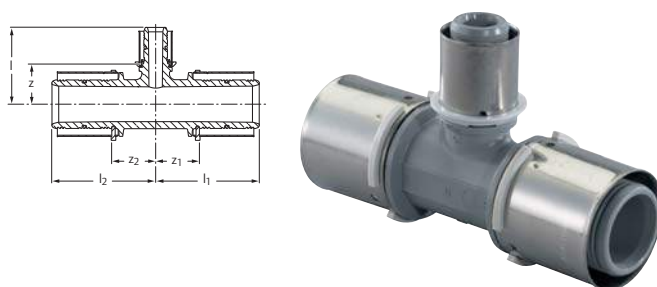

VVS nr	Art. nr	d mm	d1 mm	d2 mm	l mm	l1 mm	l2 mm	z mm	z1 mm	z2 mm
08.7442.138	1046392	40	20	40	50	67.5	67.5	26	28.5	28.5
08.7443.139	1046393	40	25	32	58	58	67.5	26	26	28.5
08.7442.139	1046394	40	25	40	58	67.5	67.5	26	28.5	28.5
08.7443.140	1046395	40	32	32	58	58	67.5	26	26	28.5
08.7442.140	1046396	40	32	40	58	67.5	67.5	26	28.5	28.5
08.7443.148	1046397	50	25	40	63	72.5	72.5	31	33.5	33.5
08.7442.148	1046398	50	25	50	63	72.5	72.5	31	33.5	33.5
08.7442.149	1046399	50	32	50	63	72.5	72.5	31	33.5	33.5
08.7442.150	1046400	50	40	50	72.5	72.5	72.5	33.5	33.5	33.5

Beskrivelse	Mængde	enhed
Uponor S-Press tee reduktion PPSU 40-20-40	5	stk
Uponor S-Press tee reduktion PPSU 40-25-32	5	stk
Uponor S-Press tee reduktion PPSU 40-25-40	5	stk
Uponor S-Press tee reduktion PPSU 40-32-32	5	stk
Uponor S-Press tee reduktion PPSU 40-32-40	5	stk
Uponor S-Press tee reduktion PPSU 50-25-40	3	stk
Uponor S-Press tee reduktion PPSU 50-25-50	3	stk
Uponor S-Press tee reduktion PPSU 50-32-50	3	stk
Uponor S-Press tee reduktion PPSU 50-40-50	3	stk

Uponor S-Press kobling m/nippel

Preskobling af forkromet messing til brugsvand- og radiator-systemer med preskappe af rustfri stål / aluminium til brugsvand- og radiatorsystemer, stop ring, pres-identifikation, farvekode, „garanteret utæt hvis ikke presset“. Kalibreringsfri. Cylindrisk udvendigt gevind iht. EN 10226-1 til pakning. Må kun anvendes med Uponor MLC-rør og med Uponor godkendt presværktøj.



VVS nr	Art. nr	d mm	AG inch	l mm	z mm
04.5481.189	1014525	16	R 1/2	45	24
04.5481.195	1014534	16	R 3/4	52	30
04.5481.239	1014561	20	R 1/2	46	24
04.5481.246	1014564	20	R 3/4	48	26
04.5481.249	1014567	20	R 1	57	34
04.5481.310	1014589	25	R 3/4	56	26
04.5481.315	1014592	25	R 1	65	34
04.5481.382	1014610	32	R 1	65	34
04.5481.035	1014613	32	R 1 1/4	69	39

Beskrivelse	Mængde	enhed
Uponor S-Press kobling m/nippel 16-R1/2*MT	10	stk
Uponor S-Press kobling m/nippel 16-R3/4*MT	10	stk
Uponor S-Press kobling m/nippel 20-R1/2*MT	10	stk
Uponor S-Press kobling m/nippel 20-R3/4*MT	10	stk
Uponor S-Press kobling m/nippel 20-R1*MT	10	stk
Uponor S-Press kobling m/nippel 25-R3/4*MT	5	stk
Uponor S-Press kobling m/nippel 25-R1*MT	5	stk
Uponor S-Press kobling m/nippel 32-R1*MT	5	stk
Uponor S-Press kobling m/nippel 32-R1 1/4*MT	5	stk

Uponor S-Press kobling m/nippel

Preskoblinger til brugsvand- og radiatorsystemer. Må kun anvendes med Uponor MLC-rør og med Uponor godkendt presværktøj. Nippelgevind iht. EN 10226-1. Forkromet messing, med preskappe af rustfri stål / aluminium.



VVS nr	Art. nr	d mm	AG inch	l mm	z mm
04.5481.420	1046901	40	R 1 1/4	77	40
04.5481.042	1046902	40	R 1 1/2	79	42
04.5481.445	1046905	50	R 1 1/2	79	42
04.5481.054	1046906	50	R 2	83	46

Beskrivelse	Mængde	enhed
Uponor S-Press kobling m/nippel 40-R1 1/4*MT	5	stk
Uponor S-Press kobling m/nippel 40-R1 1/2*MT	5	stk
Uponor S-Press kobling m/nippel 50-R1 1/2*MT	3	stk
Uponor S-Press kobling m/nippel 50-R2*MT	3	stk

Uponor S-Press

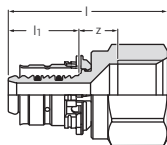

VVS nr	Art. nr	d mm	IG inch	l mm	l1 mm	z mm
04.5482.189	1014536	16	Rp 1/2	47	21	12
04.5482.239	1014574	20	Rp 1/2	47	22	10
04.5482.246	1014577	20	Rp 3/4	51	22	14
04.5482.249	1014580	20	Rp 1	53	22	12
04.5482.310	1014599	25	Rp 3/4	59	30	14
04.5482.315	1014602	25	Rp 1	61	30	12
04.5482.382	1014618	32	Rp 1	61	31	11
04.5482.035	1014621	32	Rp 1 1/4	63	30	13

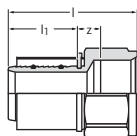

VVS nr	Art. nr	d mm	IG inch	l mm	l1 mm	z mm
04.5482.420	1046903	40	Rp 1 1/4	73	37	14
04.5482.042	1046904	40	Rp 1 1/2	77	37	18
04.5482.445	1046907	50	Rp 1 1/2	73	37	14

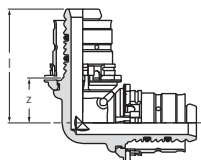

VVS nr	Art. nr	d mm	l mm	z mm
04.5470.116	1014679	16	35	14
04.5470.120	1014724	20	38	16
04.5470.125	1014746	25	49	18
04.5470.132	1014765	32	53	23

Uponor S-Press kobling m/muffe

Preskobling af forkromet messing til brugsvand- og radiator-systemer, med preskappe af rustfri stål / aluminium, stop ring, pres-identifikation, farvekode, „garanteret utæt hvis ikke presset“. Kalibreringsfri. Cylindrisk indvendigt gevind iht. EN 10226-1. Må kun anvendes med Uponor MLC-rør og med Uponor godkendt presværktøj.

Beskrivelse	Mængde	enhed
Uponor S-Press kobling m/muffe 16-Rp1/2"FT	10	stk
Uponor S-Press kobling m/muffe 20-Rp1/2"FT	10	stk
Uponor S-Press kobling m/muffe 20-Rp3/4"FT	10	stk
Uponor S-Press kobling m/muffe 20-Rp1"FT	10	stk
Uponor S-Press kobling m/muffe 25-Rp3/4"FT	5	stk
Uponor S-Press kobling m/muffe 25-Rp1"FT	5	stk
Uponor S-Press kobling m/muffe 32-Rp1"FT	5	stk
Uponor S-Press kobling m/muffe 32-Rp1 1/4"FT	5	stk

Uponor S-Press kobling m/muffe

Preskoblinger til brugsvand- og radiatorsystemer. Må kun anvendes med Uponor MLC-rør og med Uponor godkendt presværktøj. Muffegevind iht. EN 10226-1. Forkromet messing, med preskappe af rustfri stål / aluminium.

Beskrivelse	Mængde	enhed
Uponor S-Press kobling m/muffe 40-Rp1 1/4"FT	5	stk
Uponor S-Press kobling m/muffe 40-Rp1 1/2"FT	5	stk
Uponor S-Press kobling m/muffe 50-Rp1 1/2"FT	3	stk

Uponor S-Press vinkel

Preskobling af forkromet messing til brugsvand- og radiator-systemer med preskappe af rustfri stål / aluminium, stop ring, pres-identifikation, farvekode, „garanteret utæt hvis ikke presset“. Kalibreringsfri. Må kun anvendes med Uponor MLC-rør og med Uponor godkendt presværktøj.

Beskrivelse	Mængde	enhed
Uponor S-Press vinkel 16-16	10	stk
Uponor S-Press vinkel 20-20	10	stk
Uponor S-Press vinkel 25-25	5	stk
Uponor S-Press vinkel 32-32	5	stk

Uponor S-Press

Uponor S-Press vinkel

Preskoblinger til brugsvand- og radiatorsystemer. Må kun anvendes med Uponor MLC-rør og med Uponor godkendt presværktøj.
Forkromet messing, med preskappe af rustfri stål / aluminium.

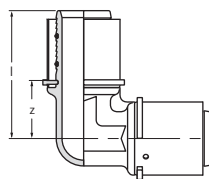

VVS nr	Art. nr	d mm	l mm	z mm
04.5470.140	1046908	40	71	34
04.5470.150	1046911	50	78	41

Beskrivelse	Mængde	enhed
Uponor S-Press vinkel 40-40	5	stk
Uponor S-Press vinkel 50-50	3	stk

Uponor S-Press vinkel m/nippel

Preskobling af forkromet messing til brugsvand- og radiator-systemer med preskappe af rustfri stål / aluminium, stop ring, pres-identifikation, farvekode, „garanteret utæt hvis ikke presset“. Kalibreringsfri. Cylindrisk udvendigt gevind iht. EN 10226-1 til pakning. Må kun anvendes med Uponor MLC-rør og med Uponor godkendt presværktøj.

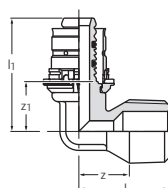

VVS nr	Art. nr	d mm	AG inch	l mm	l1 mm	z mm	z1 mm
04.5471.189	1014686	16	R 1/2	30	39	17	17
04.5471.239	1014729	20	R 1/2	32	42	19	17
04.5471.246	1014732	20	R 3/4	34	42	18	20
04.5471.310	1014751	25	R 3/4	36	55	20	24
04.5471.315	1014755	25	R 1	42	53	22	23
04.5471.382	1014770	32	R 1	44	58	26	28

Beskrivelse	Mængde	enhed
Uponor S-Press vinkel m/nippel 16-R1/2*MT	10	stk
Uponor S-Press vinkel m/nippel 20-R1/2*MT	10	stk
Uponor S-Press vinkel m/nippel 20-R3/4*MT	10	stk
Uponor S-Press vinkel m/nippel 25-R3/4*MT	5	stk
Uponor S-Press vinkel m/nippel 25-R1*MT	5	stk
Uponor S-Press vinkel m/nippel 32-R1*MT	5	stk

Uponor S-Press vinkel m/nippel

Preskobling til brugsvand- og radiatorsystemer. Må kun anvendes med Uponor MLC-rør og med Uponor godkendt presværktøj. Nippelgevind iht. EN 10226-1.
Forkromet messing, med preskappe af rustfri stål / aluminium.

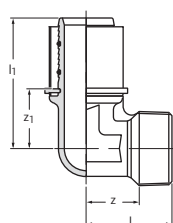

VVS nr	Art. nr	d mm	AG inch	l mm	l1 mm	z mm	z1 mm
04.5471.420	1046909	40	R 1 1/4	49	72	30	34

Beskrivelse	Mængde	enhed
Uponor S-Press vinkel m/nippel 40-R1 1/4*MT	5	stk

Uponor S-Press

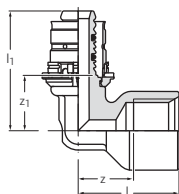

VVS nr	Art. nr	d mm	IG inch	l mm	l1 mm	z mm	z1 mm
04.5472.189	1014692	16	Rp 1/2	33	39	17	17
04.5472.239	1014736	20	Rp 1/2	34	42	20	20
04.5472.246	1014739	20	Rp 3/4	32	46	17	23
04.5472.310	1014757	25	Rp 3/4	39	56	24	26
04.5472.315	1014761	25	Rp 1	44	56	26	25
04.5472.382	1014774	32	Rp 1	47	58	29	28

Uponor S-Press vinkel m/muffe

Preskobling af forkromet messing til brugsvand- og radiator-systemer med preskappe af rustfri stål / aluminium, stop ring, pres-identifikation, farvekode, „garanteret utæt hvis ikke presset“. Kalibreringsfri. Cylindrisk indvendigt gevind iht. EN 10226-1. Må kun anvendes med Uponor MLC-rør og med Uponor godkendt presværktøj.

Beskrivelse	Mængde	enhed
Uponor S-Press vinkel m/muffe 16-Rp1/2"FT	10	stk
Uponor S-Press vinkel m/muffe 20-Rp1/2"FT	10	stk
Uponor S-Press vinkel m/muffe 20-Rp3/4"FT	10	stk
Uponor S-Press vinkel m/muffe 25-Rp3/4"FT	5	stk
Uponor S-Press vinkel m/muffe 25-Rp1"FT	5	stk
Uponor S-Press vinkel m/muffe 32-Rp1"FT	5	stk

Brugsvand- og varmesystemer MLC

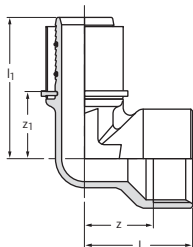

VVS nr	Art. nr	d mm	IG inch	l mm	l1 mm	z mm	z1 mm
04.5472.042	1046910	40	Rp 1 1/2	59	74	38	37
04.5472.445	1046912	50	Rp 1 1/2	59	78	38	41

Uponor S-Press vinkel m/muffe

Preskoblinger til brugsvand- og radiator-systemer. Må kun anvendes med Uponor MLC-rør og med Uponor godkendt presværktøj. Muffegevind iht. EN 10226-1. Forkromet messing, med preskappe af rustfri stål / aluminium.

Beskrivelse	Mængde	enhed
Uponor S-Press vinkel m/muffe 40-Rp1 1/2"FT	5	stk
Uponor S-Press vinkel m/muffe 50-Rp1 1/2"FT	3	stk

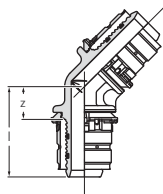

VVS nr	Art. nr	d mm	l mm	z mm
04.5473.025	1014812	25	48	17
04.5473.032	1014825	32	49	18

Uponor S-Press vinkel 45°

Preskobling af forkromet messing til brugsvand- og radiator-systemer med preskappe af rustfri stål / aluminium, stop ring, pres-identifikation, farvekode, „garanteret utæt hvis ikke presset“. Kalibreringsfri. Må kun anvendes med Uponor MLC-rør og med Uponor godkendt presværktøj.

Beskrivelse	Mængde	enhed
Uponor S-Press vinkel 45° 25-25	5	stk
Uponor S-Press vinkel 45° 32-32	5	stk

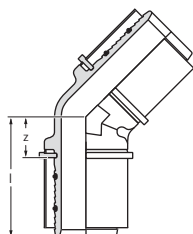

VVS nr	Art. nr	d mm	l mm	z mm
04.5473.040	1046913	40	59	21
04.5473.050	1046914	50	63	25

Uponor S-Press vinkel 45°

Preskoblinger til brugsvand- og radiator-systemer. Må kun anvendes med Uponor MLC-rør og med Uponor godkendt presværktøj. Forkromet messing, med preskappe af rustfri stål / aluminium.

Beskrivelse	Mængde	enhed
Uponor S-Press vinkel 45° 40-40	5	stk
Uponor S-Press vinkel 45° 50-50	3	stk

Uponor S-Press

Uponor S-Press dobbelt muffe

Preskoblinger til brugsvand- og radiatorsystemer. Må kun anvendes med Uponor MLC-rør og med Uponor godkendt presværktøj.
Forkromet messing, med trykkappe af rustfri stål / aluminium.

VVS nr	Art. nr	d mm	l mm	z mm
04.5480.016	1015164	16	55	12
04.5480.020	1015187	20	57	12
04.5480.025	1015205	25	73	12
04.5480.032	1015219	32	73	12

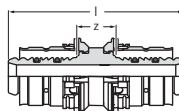

Beskrivelse	Mængde	enhed
Uponor S-Press dobbelt muffe 16-16	10	stk
Uponor S-Press dobbelt muffe 20-20	10	stk
Uponor S-Press dobbelt muffe 25-25	5	stk
Uponor S-Press dobbelt muffe 32-32	5	stk

Uponor S-Press muffe

Preskoblinger til brugsvand- og radiatorsystemer. Må kun anvendes med Uponor MLC-rør og med Uponor godkendt presværktøj. Lige. Forkromet messing, med preskappe af rustfri stål / aluminium.

VVS nr	Art. nr	d mm	l mm	z mm
04.5480.040	1046932	40	88	13
04.5480.050	1046935	50	88	13

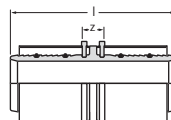

Beskrivelse	Mængde	enhed
Uponor S-Press muffe 40-40	5	stk
Uponor S-Press muffe 50-50	3	stk

Uponor S-Press muffe reduktion

Preskobling af forkromet messing til brugsvand- og radiator-systemer med preskappe af rustfri stål / aluminium, stop ring, pres-identifikation, farvekode, „garanteret utæt hvis ikke presset“. Kalibreringsfri. Må kun anvendes med Uponor MLC-rør og med Uponor godkendt presværktøj.

VVS nr	Art. nr	d mm	d1 mm	l mm	l1 mm	z mm
04.5480.241	1015179	20	16	22	21	12
04.5480.304	1015194	25	16	30	21	12
04.5480.308	1015202	25	20	30	22	12
04.5480.375	1015217	32	25	30	30	12

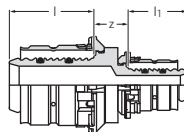

Beskrivelse	Mængde	enhed
Uponor S-Press muffe reduktion 20-16	10	stk
Uponor S-Press muffe reduktion 25-16	5	stk
Uponor S-Press muffe reduktion 25-20	5	stk
Uponor S-Press muffe reduktion 32-25	5	stk

Uponor S-Press muffe reduktion

Preskoblinger til brugsvand- og radiatorsystemer. Må kun anvendes med Uponor MLC-rør og med Uponor godkendt presværktøj.
Reduceret. Forkromet messing, med preskappe af rustfri stål / aluminium.

VVS nr	Art. nr	d mm	d1 mm	l mm	l1 mm	z mm
04.5480.417	1046930	40	25	38	30	13
04.5480.420	1046931	40	32	38	30	13
04.5480.440	1046933	50	32	38	30	13
04.5480.445	1046934	50	40	38	38	14

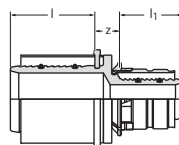

Beskrivelse	Mængde	enhed
Uponor S-Press muffe reduktion 40-25	5	stk
Uponor S-Press muffe reduktion 40-32	5	stk
Uponor S-Press muffe reduktion 50-32	3	stk
Uponor S-Press muffe reduktion 50-40	3	stk

Uponor S-Press

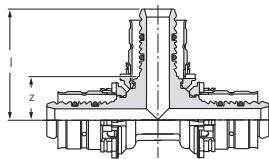

VVS nr	Art. nr	d mm	l mm	z mm
04.5476.016	1014918	16	35	14
04.5476.020	1014976	20	38	16
04.5476.025	1015028	25	49	18
04.5476.032	1015073	32	53	23

Uponor S-Press tee

Preskobling af forkromet messing til brugsvand- og radiator-systemer med preskappe af rustfri stål / aluminium, stop ring, pres-identifikation, farvekode, „garanteret utæt hvis ikke presset“. Kalibreringsfri. Må kun anvendes med Uponor MLC-rør og med Uponor godkendt presværktøj.

Beskrivelse	Mængde	enhed
Uponor S-Press tee 16-16-16	10	stk
Uponor S-Press tee 20-20-20	10	stk
Uponor S-Press tee 25-25-25	5	stk
Uponor S-Press tee 32-32-32	5	stk

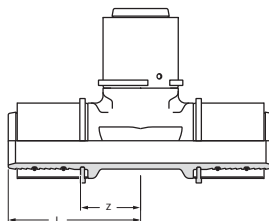

VVS nr	Art. nr	d mm	l mm	z mm
04.5476.040	1046921	40	71	34
04.5476.050	1046928	50	78	41

Uponor S-Press tee

Preskobling af forkromet messing til brugsvand- og radiator-systemer med preskappe af rustfri stål / aluminium, stop ring, pres-identifikation, farvekode, „garanteret utæt hvis ikke presset“. Kalibreringsfri. Må kun anvendes med Uponor MLC-rør og med Uponor godkendt presværktøj.

Beskrivelse	Mængde	enhed
Uponor S-Press tee 40-40-40	5	stk
Uponor S-Press tee 50-50-50	3	stk

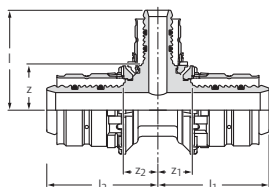

VVS nr	Art. nr	d mm	d1 mm	d2 mm	l mm	l1 mm	l2 mm	z mm	z1 mm	z2 mm
04.5476.194	1014923	16	20	16	36	37	37	14	16	16
04.5476.240	1014957	20	16	16	37	36	36	16	14	14
04.5476.241	1014961	20	16	20	37	36	36	16	14	14
04.5476.242	1014970	20	20	16	38	38	38	16	16	16
04.5476.290	1014981	20	25	16	49	40	41	18	18	18
04.5476.248	1014983	20	25	20	49	41	40	18	18	18
04.5476.303	1014996	25	16	16	40	44	36	18	14	15
04.5476.325	1015000	25	16	20	40	46	39	18	16	16
04.5476.304	1015002	25	16	25	40	44	44	18	14	14
04.5476.335	1015015	25	20	16	41	46	38	18	16	16
04.5476.307	1015017	25	20	20	41	46	39	18	16	16
04.5476.308	1015021	25	20	25	41	46	46	18	16	16
04.5476.316	1015033	25	32	25	50	52	52	19	22	22
04.5476.365	1015053	32	16	32	43	45	45	22	15	15
04.5476.367	1015060	32	20	32	41	46	46	22	17	17
04.5476.375	1015064	32	25	25	52	50	50	22	19	19
04.5476.377	1015068	32	25	32	52	50	50	22	19	19

Uponor S-Press tee reduceret

Preskobling af forkromet messing til brugsvand- og radiator-systemer med preskappe af rustfri stål / aluminium, stop ring, pres-identifikation, farvekode, „garanteret utæt hvis ikke presset“. Kalibreringsfri. Må kun anvendes med Uponor MLC-rør og med Uponor godkendt presværktøj.

Beskrivelse	Mængde	enhed
Uponor S-Press tee reduceret 16-20-16	10	stk
Uponor S-Press tee reduceret 20-16-16	10	stk
Uponor S-Press tee reduceret 20-16-20	10	stk
Uponor S-Press tee reduceret 20-20-16	10	stk
Uponor S-Press tee reduceret 20-25-16	10	stk
Uponor S-Press tee reduceret 20-25-20	10	stk
Uponor S-Press tee reduceret 25-16-16	5	stk
Uponor S-Press tee reduceret 25-16-20	5	stk
Uponor S-Press tee reduceret 25-16-25	5	stk
Uponor S-Press tee reduceret 25-20-16	5	stk
Uponor S-Press tee reduceret 25-20-20	5	stk
Uponor S-Press tee reduceret 25-20-25	5	stk
Uponor S-Press tee reduceret 25-32-25	5	stk
Uponor S-Press tee reduceret 32-16-32	5	stk
Uponor S-Press tee reduceret 32-20-32	5	stk
Uponor S-Press tee reduceret 32-25-25	5	stk
Uponor S-Press tee reduceret 32-25-32	5	stk

Uponor S-Press

Uponor S-Press tee reduceret

Preskobling af forkromet messing til brugsvand- og radiator-systemer med preskappe af rustfri stål / aluminium, stop ring, pres-identifikation, farvekode, „garanteret utæt hvis ikke presset“.

Kalibreringsfri.

Må kun anvendes med Uponor MLC-rør og med Uponor godkendt presværktøj.

VVS nr	Art. nr	d mm	d1 mm	d2 mm	l mm	l1 mm	l2 mm	z mm	z1 mm	z2 mm
04.5476.391	1046915	32	50	32	74	68	68	30	34	34
04.5476.414	1046916	40	20	40	51	60	60	29	22	22
04.5476.416	1046917	40	25	32	60	53	61	30	23	23
04.5476.417	1046918	40	25	40	60	61	61	30	23	23
04.5476.419	1046919	40	32	32	60	57	65	30	26	27
04.5476.420	1046920	40	32	40	60	65	65	30	27	27
04.5476.436	1046924	50	25	40	65	61	61	35	23	23
04.5476.437	1046925	50	25	50	65	61	61	35	23	23
04.5476.440	1046926	50	32	50	65	64	64	35	27	27
04.5476.445	1046927	50	40	50	78	71	71	41	34	34

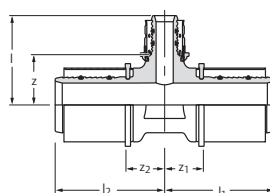

Beskrivelse	Mængde	enhed
Uponor S-Press tee reduceret 32-50-32	3	stk
Uponor S-Press tee reduceret 40-20-40	5	stk
Uponor S-Press tee reduceret 40-25-32	5	stk
Uponor S-Press tee reduceret 40-25-40	5	stk
Uponor S-Press tee reduceret 40-32-32	5	stk
Uponor S-Press tee reduceret 40-32-40	5	stk
Uponor S-Press tee reduceret 50-25-40	3	stk
Uponor S-Press tee reduceret 50-25-50	3	stk
Uponor S-Press tee reduceret 50-32-50	3	stk
Uponor S-Press tee reduceret 50-40-50	3	stk

Uponor S-Press tee reduceret m/nippel

Preskobling af forkromet messing til brugsvand- og radiator-systemer med preskappe af rustfri stål / aluminium, stop ring, pres-identifikation, farvekode, „garanteret utæt hvis ikke presset“. Kalibreringsfri. Cylindrisk udvendigt gevind iht. EN 10226-1 til pakning. Må kun anvendes med Uponor MLC-rør og med Uponor godkendt presværktøj.

VVS nr	Art. nr	d mm	AG inch	d1 mm	l mm	l1 mm	z mm	z1 mm
04.5477.189	1014927	16	R 1/2	16	30	39	17	18
04.5477.310	1015038	25	R 3/4	25	36	55	20	24
04.5477.371	1015082	32	R 3/4	32	40	55	24	24

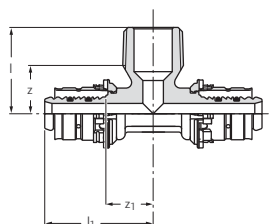

Beskrivelse	Mængde	enhed
Uponor S-Press tee reduceret m/nippel 16-R1/2"MT-16	10	stk
Uponor S-Press tee reduceret m/nippel 25-R3/4"MT-25	5	stk
Uponor S-Press tee reduceret m/nippel 32-R3/4"MT-32	5	stk

Uponor S-Press tee reduceret m/muffe

Preskobling af forkromet messing til brugsvand- og radiator-systemer med preskappe af rustfri stål / aluminium, stop ring, pres-identifikation, farvekode, „garanteret utæt hvis ikke presset“. Kalibreringsfri. Cylindrisk indvendigt gevind iht. EN 10226-1. Må kun anvendes med Uponor MLC-rør og med Uponor godkendt presværktøj.

VVS nr	Art. nr	d mm	IG inch	d1 mm	l mm	l1 mm	z mm	z1 mm
04.5478.189	1014931	16	Rp 1/2	16	33	41	19	20
04.5478.239	1014987	20	Rp 1/2	20	35	42	21	20
04.5478.246	1014991	20	Rp 3/4	20	38	47	23	25
04.5478.302	1015044	25	Rp 1/2	25	40	51	26	21
04.5478.310	1015048	25	Rp 3/4	25	42	55	27	24
04.5478.365	1015088	32	Rp 1/2	32	40	55	26	24
04.5478.371	1015091	32	Rp 3/4	32	45	55	30	25

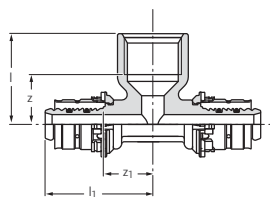

Beskrivelse	Mængde	enhed
Uponor S-Press tee reduceret m/muffe 16-Rp1/2"FT-16	10	stk
Uponor S-Press tee reduceret m/muffe 20-Rp1/2"FT-20	10	stk
Uponor S-Press tee reduceret m/muffe 20-Rp3/4"FT-20	10	stk
Uponor S-Press tee reduceret m/muffe 25-Rp1/2"FT-25	5	stk
Uponor S-Press tee reduceret m/muffe 25-Rp3/4"FT-25	5	stk
Uponor S-Press tee reduceret m/muffe 32-Rp1/2"FT-32	5	stk
Uponor S-Press tee reduceret m/muffe 32-Rp3/4"FT-32	5	stk

Uponor S-Press

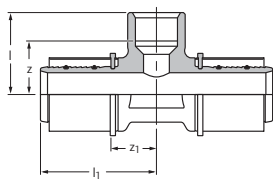

VVS nr	Art. nr	d mm	IG inch	d1 mm	l mm	l1 mm	z mm	z1 mm
04.5478.410	1046922	40	Rp 1/2	40	47	63	30	25
04.5478.414	1046923	40	Rp 3/4	40	47	64	31	26
04.5478.437	1046929	50	Rp 1	50	56	71	37	34

Uponor S-Press tee reduceret m/muffe

Preskoblinger til brugsvand- og radiatorsystemer. Må kun anvendes med Uponor MLC-rør og med Uponor godkendt presværktøj. Forkromet messing, med preskappe af rustfri stål / aluminium. Muffegevind iht. EN 10226-1.

Beskrivelse	Mængde	enhed
Uponor S-Press tee reduceret m/muffe 40-Rp1/2"FT-40	5	stk
Uponor S-Press tee reduceret m/muffe 40-Rp3/4"FT-40	5	stk
Uponor S-Press tee reduceret m/muffe 50-Rp1"FT-50	3	stk

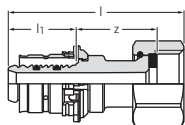

VVS nr	Art. nr	d mm	IG inch	l mm	l1 mm	z mm
04.5483.189	1015270	16	G 1/2	55	21	25
04.5483.195	1015274	16	G 3/4	46	21	17
04.5483.239	1015283	20	G 1/2	59	22	28
04.5483.246	1015286	20	G 3/4	48	22	18
04.5483.110	1015295	25	G 3/4	60	30	22
04.5483.315	1015297	25	G 1	59	30	20
04.5483.035	1015301	32	G 1 1/4	63	30	22

Uponor S-Press kobling m/omløber

Preskobling med omløber af forkromet messing til brugsvand- og radiatorsystemer med preskappe af rustfri stål / aluminium, „garanteret utæt hvis ikke presset“. Kalibreringsfri. Gevind iht. EN ISO 228-1. Må kun anvendes med Uponor MLC-rør og med Uponor godkendt presværktøj.

Beskrivelse	Mængde	enhed
Uponor S-Press kobling m/omløber 16-G1/2"SN	10	stk
Uponor S-Press kobling m/omløber 16-G3/4"SN	10	stk
Uponor S-Press kobling m/omløber 20-G1/2"SN	10	stk
Uponor S-Press kobling m/omløber 20-G3/4"SN	10	stk
Uponor S-Press kobling m/omløber 25-G3/4"SN	5	stk
Uponor S-Press kobling m/omløber 25-G1"SN	5	stk
Uponor S-Press kobling m/omløber 32-G1 1/4"SN	5	stk

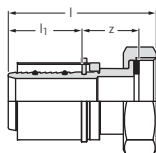

VVS nr	Art. nr	d mm	IG inch	l mm	l1 mm	z mm
04.5483.042	1046937	40	G 1 1/2	77	38	30
04.5483.448	1046938	50	G 1 3/4	82	38	32
04.5483.054	1046939	50	G 2	82	38	32

Uponor S-Press kobling m/omløber

Preskoblinger til brugsvand- og radiatorsystemer. Må kun anvendes med Uponor MLC-rør og med Uponor godkendt presværktøj. Gevind iht. EN ISO 228-1. Forkromet messing, med preskappe af rustfri stål / aluminium.

Beskrivelse	Mængde	enhed
Uponor S-Press kobling m/omløber 40-G1 1/2"SN	5	stk
Uponor S-Press kobling m/omløber 50-G1 3/4"SN	3	stk
Uponor S-Press kobling m/omløber 50-G2"SN	3	stk

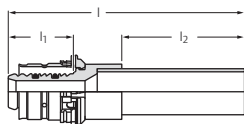

VVS nr	Art. nr	d mm	d1 mm	l mm	l1 mm	l2 mm
04.5313.015	1007556	16	CU 15	77	21	40
04.5313.022	1007566	25	CU 22	90	30	41

Uponor S-Press preskobling DR

Beskrivelse	Mængde	enhed
Uponor S-Press preskobling DR 16-15CU	10	stk
Uponor S-Press preskobling DR 25-22CU	10	stk

Uponor S-Press

Uponor Smart Aqua dækvinkel S-Press

Preskoblinger til brugsvand- og radiatorsystemer af forkromet messing til synlige installationer med preskappe af rustfri stål / aluminium, stop ring, pres-identifikation, farvekode, „garanteret utæt hvis ikke presset“. Kalibreringsfri. Indvendigt gevind iht. EN 10226-1.

Må kun anvendes med Uponor MLC-rør og med Uponor godkendt presværktøj

VVS nr	Art. nr	d mm	IG inch	l mm	l1 mm	l2 mm	z mm	z1 mm
04.5475.121	1015515	20	Rp 3/4	47	21	22	25	5

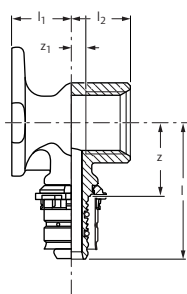

Beskrivelse	Mængde	enhed
Uponor Smart Aqua dækvinkel S-Press 20-Rp3/4\"/>	5	stk

Uponor Smart Aqua dækvinkel S-Press

Preskoblinger til brugsvand- og radiatorsystemer af forkromet messing til synlige installationer med preskappe af rustfri stål / aluminium, stop ring, pres-identifikation, farvekode, „garanteret utæt hvis ikke presset“. Kalibreringsfri. Indvendigt gevind iht. EN 10226-1.

Må kun anvendes med Uponor MLC-rør og med Uponor godkendt presværktøj.

VVS nr	Art. nr	d mm	IG inch	l mm	l1 mm	l2 mm	z mm	z1 mm
04.5475.116	1015345	16	Rp 1/2	46	20	30	25	15

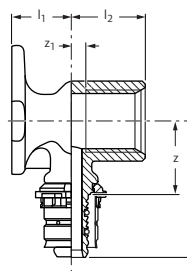

Beskrivelse	Mængde	enhed
Uponor Smart Aqua dækvinkel S-Press 16-Rp1/2\"/>	10	stk

Uponor Smart Radi radiatorvinkel S-Press

Preskobling til brugsvand- og radiatorsystemer med preskappe af rustfri stål / aluminium, „garanteret utæt hvis ikke presset“. Kalibreringsfri. Med 15 x 1 mm forkromet kobberør. Tilslutning af 15 x 1 mm kobberør til radiator kan udføres med Uponor koblingssæt (artikel.nr. 1013830). Må kun anvendes med Uponor MLC-rør og med Uponor godkendt presværktøj.

VVS nr	Art. nr	d mm	l mm	l1 mm	z mm
40.4730.016	1015626	16	38	365	17
40.4730.036	1015631	16	38	1115	17

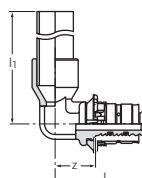

Beskrivelse	Mængde	enhed
Uponor Smart Radi radiatorvinkel S-Press 16-15CU l=350mm	20	stk
Uponor Smart Radi radiatorvinkel S-Press 16-15CU l=1000mm	20	stk

Uponor S-Press



Uponor Smart Radi kompressionskobling Danfoss

For tilslutning til Danfoss ventil med muffe.

VVS nr	Art. nr	d mm	AG inch
04.5468.189	1013970	16	G1/2

Beskrivelse	Mængde	enhed
Uponor Smart Radi kompressionskobling Danfoss 16-G1/2*MT	1	stk



Uponor Smart Radi plastroset

Hvide i plast. Delbar.

VVS nr	Art. nr	d mm	l mm	l1 mm
01.5229.116	1011370	16	47	15
01.5229.120	1011372	20	48	14

Beskrivelse	Mængde	enhed
Uponor Smart Radi plastroset 16 white	50	stk
Uponor Smart Radi plastroset 20 white	50	stk

Uponor Uni-X

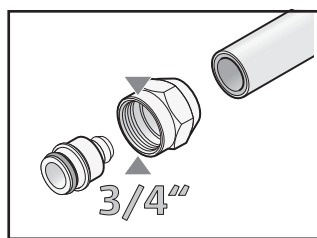

Uponor Uni-X er en serie af 3/4" eurocone kompressionskoblinger og adaptere til drikkevands og varme/køleinstallationer. Alle koblinger og adaptere er VA- og GDV-godkendt.

Fordele

- Nem tilpasning til andre rør og systemer
- Flexibelt systemdesign
- Der kræves ikke specialværktøj
- Anvendes i alle typer VVS-installationer



Komponenter



Uponor Uni-X kompressionskoblinger



Uponor Uni-X fittings

Relaterede systemer

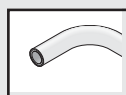

Uponor MLC

Side 212

Uponor Uni-X

Uponor Uni-X koblingssæt MLC

Koblingssæt af messing, forkromet. For tilslutning af Uponor Uni Pipe PLUS og MLC rør til fordelerrør. Muffegevind 3/4" eurocone iht. EN ISO 228-1. Ingen afgratning og kalibrering.



VVS nr	Art. nr	d mm	IG inch	l mm	z mm
04.5467.616	1058090	16	3/4	22.5	0.8
04.5467.620	1058092	20	3/4	23.7	0.8
04.5467.310	1058093	25	3/4	27.0	4.5

Beskrivelse	Mængde	enhed
Uponor Uni-X koblingssæt MLC 16-3/4"FT Euro	1	stk
Uponor Uni-X koblingssæt MLC 20-3/4"FT Euro	1	stk
Uponor Uni-X koblingssæt MLC 25-3/4"FT Euro	1	stk

Uponor Uni-X kompressions-overgang muffe

1/2" overgang med muffe. Forkromet messing. Nippelgevind iht. EN ISO 228-1. Indvendigt gevind iht. EN 10226-1.

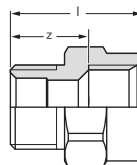

VVS nr	Art. nr	AG inch	IG inch	l mm	z mm
04.5464.606	1014143	3/4	3/4	31	16

Beskrivelse	Mængde	enhed
Uponor Uni-X kompressions-overgang muffe 3/4"MT-3/4"FT Euro	10	stk

Uponor Uni-X kompressions-brystnippel

3/4" brystnippel. Forkromet messing. Nippelgevind iht. EN ISO 228-1.

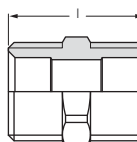

VVS nr	Art. nr	AG inch	l mm
04.5465.606	1006641	3/4	27

Beskrivelse	Mængde	enhed
Uponor Uni-X kompressions-brystnippel G3/4"MT Euro-G3/4"MT Euro	10	stk

Uponor Uni-X kompressions-vinkel

1/2" vinkel. Forkromet messing. Nippelgevind iht. EN ISO 228-1.

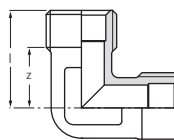

VVS nr	Art. nr	AG inch	AG1 inch	l mm	z mm
04.5460.606	1014145	3/4	3/4	27	18

Beskrivelse	Mængde	enhed
Uponor Uni-X kompressions-vinkel 3/4"MT-3/4"MT Euro	10	stk

Uponor Uni-X kompressions-tee

1/2" tee. Forkromet messing. Nippelgevind iht. EN ISO 228-1.

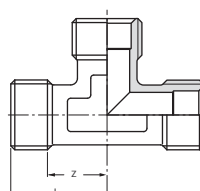

VVS nr	Art. nr	AG inch	l mm	z mm
04.5462.606	1014147	3/4	27	18

Beskrivelse	Mængde	enhed
Uponor Uni-X kompressions-tee 3/4"MT-3/4"MT-3/4"MT	5	stk

Uponor Uni-C

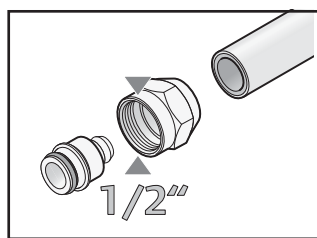

Uponor Uni-C 1/2" fordelerrør og kompressionskoblinger er fremstillet af fortinnet messing til brug i brugsvands og varme/køleinstallationer. Alle produkterne er VA- og GDV godkendt.

Fordele

- Nem tilpasning til andre systemer
- Anvendes i alle typer VVS-installationer
- Der kræves ikke specialværktøj



Komponenter



Uponor Uni-C fordelerrør



Uponor Uni-C kompressionskoblinger



Uponor Uni-C fittings

Relaterede systemer

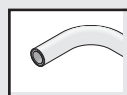

Uponor MLC

Side 212

Uponor Uni-C

Uponor Uni-C fordelerrør S

Med 1" nippel og fast mufte. Forkromet afzinkningsfri messing. Leveres uden koblingssæt (tilhørende koblingssæt=artikel nr. 1058086 (VVS-nr. 04.5467.189) og 1058088 (VVS-nr. 04.5467.239))

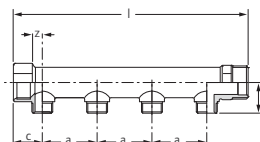

VVS nr	Art. nr	outlets	AG inch	AG1 inch	IG inch	l mm	l1 mm	c mm	a mm	z mm
04.5466.002	1014107	2	1	1/2	1	121	31	29	50	14
04.5466.003	1014111	3	1	1/2	1	171	31	29	50	14
04.5466.004	1014109	4	1	1/2	1	221	31	29	50	14

Beskrivelse	Mængde	enhed
Uponor Uni-C fordelerrør S 1"MT/FT 2X1/2"MT	1	stk
Uponor Uni-C fordelerrør S 1"MT/FT 3X1/2"MT	1	stk
Uponor Uni-C fordelerrør S 1"MT/FT 4X1/2"MT	1	stk

Uponor Aqua PLUS isoleringskit EPP

Isoleringskit til Uponor Aqua PLUS fordelerrør c/c 50 mm. Sæt indeholder isoleringskappe til 10 udtag og leveres med 2 endestykker Ø 92 mm. EPP skum, tykkelse 15 mm iht. DS 452 Ø 76 mm



VVS nr	Art. nr	d mm	l mm
04.6269.310	1087016	91	600

Beskrivelse	Mængde	enhed
Uponor Aqua PLUS isoleringskit EPP 10x c/c50mm l=600	1	par

Uponor Aqua PLUS løs endestykke til isoleringssæt EPP

Løst endestykke passer til isoleringssættet 04.6269.310 (1087016). Udført i EPP skum.



VVS nr	Art. nr	d mm
04.6269.391	1087017	91

Beskrivelse	Mængde	enhed
Uponor Aqua PLUS løs endestykke til isoleringssæt EPP d=91mm	1	stk

Uponor Uni-C Uponor ophængssæt S/SH

Ophængsbeslag til 1" fordelerrør 1 stk.



VVS nr	Art. nr	l mm	a mm	a1 mm
04.5469.108	1014117	47	210	36

Beskrivelse	Mængde	enhed
Uponor Uni-C Uponor ophængssæt S/SH	1	stk

Uponor Uni-C

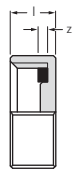

VVS nr	Art. nr	IG inch	l mm	z mm
04.5466.108	1014121	G1	12	8

Uponor Uni-C slutmuffe S/SH PL

1" slutmuffe, forkromet messing. Inkl. pakning.

Beskrivelse	Mængde	enhed
Uponor Uni-C slutmuffe S/SH PL G1*FT	20	stk

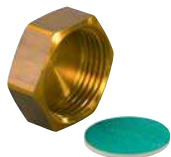

VVS nr	Art. nr	IG inch
04.5266.404	1033619	1/2

Uponor Aqua PLUS slutmuffe

1/2" slutmuffe inkl. planpakning. Til afpropning af ubenyttede udtag på fordelerrør.

Beskrivelse	Mængde	enhed
Uponor Aqua PLUS slutmuffe 1/2"FT	10	stk



VVS nr	Art. nr	d mm	IG inch	l mm	z mm
04.5467.189	1058086	16	1/2	22.5	2.5
04.5467.239	1058088	20	1/2	25.7	4.9

Uponor Uni-C koblingsæt MLC

Uponor 1/2" Uni-C koblingsæt MLC anvendes med Uponor Uni-C 1" fordelerrør ved montering af Uponor MLC-rør. Må kun benyttes med Uponor rør og fordelerrør. Metal.

Beskrivelse	Mængde	enhed
Uponor Uni-C koblingsæt MLC 16-1/2"FT	1	stk
Uponor Uni-C koblingsæt MLC 20-1/2"FT	1	stk

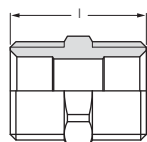

VVS nr	Art. nr	AG inch	l mm
04.5465.104	1013894	1/2	29

Uponor Uni-C kompressions-brystnippel MLC

1/2" brystnippel. Forkromet messing. Nippelgevind iht. EN ISO 228-1.

Beskrivelse	Mængde	enhed
Uponor Uni-C kompressions-brystnippel MLC 1/2"MT-1/2"MT	20	stk

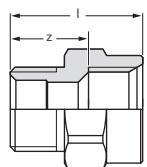

VVS nr	Art. nr	AG inch	IG inch	l mm	z mm
04.5464.104	1013907	1/2	1/2	33	20

Uponor Uni-C kompressions-overgang muffe MLC

1/2" overgang med muffe. Forkromet messing. Nippelgevind iht. EN ISO 228-1. Indvendigt gevind iht. EN 10226-1.

Beskrivelse	Mængde	enhed
Uponor Uni-C kompressions-overgang muffe MLC G1/2"MT-Rp1/2"FT	10	stk

Uponor Uni-C

Uponor Uni-C kompressions-vinkel MLC

1/2" vinkel. Forkromet messing. Nippelgevind iht. EN ISO 228-1.

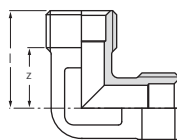

VVS nr	Art. nr	AG inch	AG1 inch	l mm	z mm
04.5460.104	1013914	1/2	1/2	29	18

Beskrivelse	Mængde	enhed
Uponor Uni-C kompressions-vinkel MLC G1/2"MT-G1/2"MT	10	stk

Uponor Uni-C kompressions-vinkel muffe MLC

1/2" vinkelovergang med muffe. Forkromet messing. Nippelgevind iht. EN ISO 228-1. Indvendigt gevind iht. EN 10226-1.

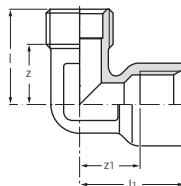

VVS nr	Art. nr	AG inch	IG inch	l mm	l1 mm	z mm	z1 mm
04.5461.104	1013932	1/2	1/2	30	33	19	19

Beskrivelse	Mængde	enhed
Uponor Uni-C kompressions-vinkel muffe MLC G1/2"MT-Rp1/2"FT	10	stk

Uponor Uni-C kompressions-tee MLC

1/2" tee. Forkromet messing. Nippelgevind iht. EN ISO 228-1.

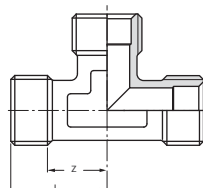

VVS nr	Art. nr	AG inch	l mm	z mm
04.5462.104	1013946	1/2	29	18

Beskrivelse	Mængde	enhed
Uponor Uni-C kompressions-tee MLC G1/2"MT-G1/2"MT-G1/2"MT	10	stk

Uponor Uni-C kompressions-tee m/muffe MLC

1/2" tee med muffe. Forkromet messing. Indvendigt gevind iht. EN 10226-1. Udvendigt gevind iht. EN ISO 228-1.

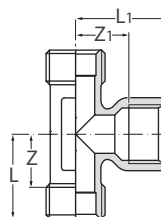

VVS nr	Art. nr	AG inch	AG1 inch	IG inch	l mm	l1 mm	z mm	z1 mm
04.5463.106	1013963	1/2	1/2	1/2	29	35	18	21

Beskrivelse	Mængde	enhed
Uponor Uni-C kompressions-tee m/muffe MLC MT1/2"-FT1/2"-MT1/2"	5	stk

Uponor FPL



Uponor FPL-X koblingssæt MLC

FPL-X koblingssæt af forkromet messing.
For tilslutning af Uponor 16x2 mm MLC rør på WTR-fordeler-
rør.

1088574 benyttes på WTR 3/4" fordelerrør.

VVS nr	Art. nr	d	IG
		mm	inch
04.5411.116	1088574	16	1/2
04.5467.656	1034298	16	3/4

Beskrivelse	Mængde	enhed
Uponor FPL-X koblingssæt MLC 16-G1/2"FT	20	stk
Uponor FPL-X koblingssæt MLC 16-3/4"FT	20	stk

Uponor RS

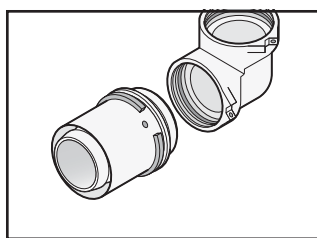

Uponor RS er et unikt modulært rørsystem, som med bare 30 forskellige dele giver mere end 300 forskellige kombinationsmuligheder, hvilket gør RS systemet ekstremt adaptivt. Systemet er VA- og GDV

godkendt.

Fordele

- Kun 30 systemkomponenter muliggør hundredvis af variationer
- Innovativ indstiksteknologi mellem basisdel og adapter
- Mere effektiv lagerstyring
- Større fleksibilitet
- Hurtig montage via pres i arbejdsbænk og senere værktøjsfri samling på ønsket sted
- Justering mulig helt frem til afslutning
- Farvekodning 16-110 mm for nemt valg af dimension



Komponenter



Uponor RS presadapter



Uponor RS basisdel



Uponor RS afstandsstykke



Uponor RS flange

Relaterede systemer

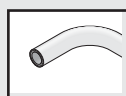

Uponor MLC

Side 212

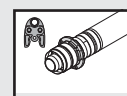

Uponor S-Press

Side 223

Uponor RS

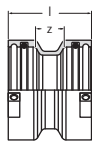

VVS nr	Art. nr	Type -	l mm	z mm
04.5456.112	1029144	RS2	51	18
04.5456.114	1029145	RS3	51	18

Uponor RS kobling

Kobling til det modulære stigstrengssystem. Må kun benyttes sammen med de øvrige produkter tilhørende stigstrengssystemet (RS)

Beskrivelse	Mængde	enhed
Uponor RS kobling RS2-RS2	1	stk
Uponor RS kobling RS3-RS3	1	stk

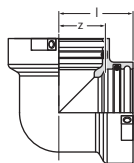

VVS nr	Art. nr	Type -	l mm	z mm
04.5453.112	1029138	RS2	51	31
04.5453.114	1029139	RS3	68	48

Uponor RS vinkel

Vinkel til det modulære stigstrengssystem. Må kun benyttes sammen med de øvrige produkter tilhørende stigstrengssystemet (RS)

Beskrivelse	Mængde	enhed
Uponor RS vinkel RS2-RS2	1	stk
Uponor RS vinkel RS3-RS3	1	stk

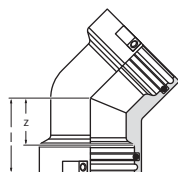

VVS nr	Art. nr	Type -	l mm	z mm
04.5454.112	1029140	RS2	51	31
04.5454.114	1029141	RS3	68	48

Uponor RS bøjning 45°

45° bøjning til det modulære stigstrengssystem. Må kun benyttes sammen med de øvrige produkter tilhørende stigstrengssystemet (RS)

Beskrivelse	Mængde	enhed
Uponor RS bøjning 45° RS2-RS2	1	stk
Uponor RS bøjning 45° RS3-RS3	1	stk

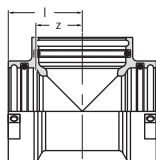

VVS nr	Art. nr	Type -	l mm	z mm
04.5455.112	1029142	RS2	51	31
04.5455.114	1029143	RS3	68	48

Uponor RS tee

T-stykke til det modulære stigstrengssystem. Må kun benyttes sammen med de øvrige produkter tilhørende stigstrengssystemet (RS)

Beskrivelse	Mængde	enhed
Uponor RS tee RS2-RS2-RS2	1	stk
Uponor RS tee RS3-RS3-RS3	1	stk

Uponor RS

Uponor RS kobling

Reduktionskobling til det modulære stigstrengssystem. Må kun benyttes sammen med de øvrige produkter tilhørende stigstrengssystemet (RS)

VVS nr	Art. nr	Type	l mm	l1 mm	z mm	z1 mm
04.5456.180	1029146	RS2/RS3	47	27	27	20

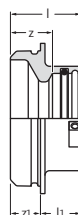

Beskrivelse	Mængde	enhed
Uponor RS kobling RS3-RS2	1	stk

Uponor RS afstandsnippel

Afstandsnippel til det modulære stigstrengssystem. Må kun benyttes sammen med de øvrige produkter tilhørende stigstrengssystemet (RS)

VVS nr	Art. nr	Type	l mm	z mm
04.5458.205	1046750	RS2	5	20
04.5458.305	1046751	RS3	5	20

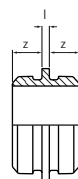

Beskrivelse	Mængde	enhed
Uponor RS afstandsnippel RS2-RS2 l=5mm	1	stk
Uponor RS afstandsnippel RS3-RS3 l=5mm	1	stk

Uponor RS afstandsnippel

Afstandsnippel til det modulære stigstrengssystem. Må kun benyttes sammen med de øvrige produkter tilhørende stigstrengssystemet (RS)

VVS nr	Art. nr	Type	l mm	l1 mm	z mm
04.5458.217	1046477	RS2	130	31	20
04.5458.325	1046478	RS3	210	31	20

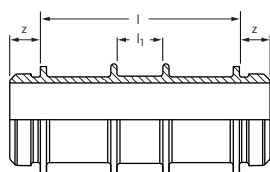

Beskrivelse	Mængde	enhed
Uponor RS afstandsnippel RS2-RS2 l=130mm	1	stk
Uponor RS afstandsnippel RS3-RS3 l=210mm	1	stk

Uponor RS presadapter S-Press

Preskoblinger til brugsvand- og radiatorsystemer. Må kun anvendes med Uponor MLC-rør og med Uponor godkendt presværktøj. Må kun benyttes sammen med de øvrige produkter tilhørende stigstrengssystemet (RS).

VVS nr	Art. nr	Type	d mm	l mm	z mm
04.5450.025	1029121	RS2	25	59	29
04.5450.032	1029122	RS2	32	59	29

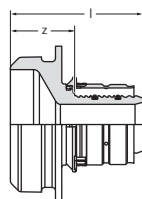

Beskrivelse	Mængde	enhed
Uponor RS presadapter S-Press 25-RS2	1	stk
Uponor RS presadapter S-Press 32-RS2	1	stk

Uponor RS

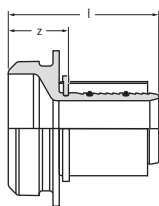

VVS nr	Art. nr	Type -	d mm	l mm	z mm
04.5450.040	1046940	RS2	40	65	27
04.5450.050	1046941	RS2	50	65	27
04.5450.063	1029125	RS2	63	91	27
04.5450.075	1029126	RS2	75	91	27
04.5450.090	1029127	RS3	90	100	31
04.5450.110	1029128	RS3	110	100	31

Uponor RS presadapter S-Press

Preskoblinger til brugsvand- og radiatorsystemer. Må kun anvendes med Uponor MLC-rør og med Uponor godkendt presværktøj.

Må kun benyttes sammen med de øvrige produkter tilhørende stigstrengssystemet (RS))

Beskrivelse	Mængde	enhed
Uponor RS presadapter S-Press 40-RS2	1	stk
Uponor RS presadapter S-Press 50-RS2	1	stk
Uponor RS presadapter S-Press 63-RS2	1	stk
Uponor RS presadapter S-Press 75-RS2	1	stk
Uponor RS presadapter S-Press 90-RS3	1	stk
Uponor RS presadapter S-Press 110-RS3	1	stk

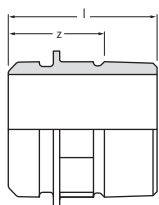

VVS nr	Art. nr	Type -	AG inch	l mm	z mm
04.5451.112	1029131	RS2	R 2	66	43
04.5451.167	1029132	RS2	R 2 1/2	64	37
04.5451.114	1029133	RS3	R 3	73	43

Uponor RS adapter m/nippel

Adapternippel til det modulære stigstrengssystem. Må kun benyttes sammen med de øvrige produkter tilhørende stigstrengssystemet (RS) Nippelgevind iht. EN 10226-1.

Beskrivelse	Mængde	enhed
Uponor RS adapter m/nippel R2*MT-RS2	1	stk
Uponor RS adapter m/nippel R2 1/2*MT-RS2	1	stk
Uponor RS adapter m/nippel R3*MT-RS3	1	stk

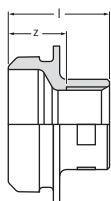

VVS nr	Art. nr	Type -	IG inch	l mm	z mm
04.5452.165	1029134	RS2	Rp 1	45	26
04.5452.112	1029135	RS2	Rp 2	54	28
04.5452.167	1029136	RS2	Rp 2 1/2	63	32
04.5452.114	1029137	RS3	Rp 3	65	32

Uponor RS adapter m/muffe

Adaptermuffe til det modulære stigstrengssystem. Må kun benyttes sammen med de øvrige produkter tilhørende stigstrengssystemet (RS) Muffegevind iht. EN 10226-1.

Beskrivelse	Mængde	enhed
Uponor RS adapter m/muffe Rp1*FT-RS2	1	stk
Uponor RS adapter m/muffe Rp2*FT-RS2	1	stk
Uponor RS adapter m/muffe Rp2 1/2*FT-RS2	1	stk
Uponor RS adapter m/muffe Rp3*FT-RS3	1	stk

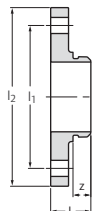

VVS nr	Art. nr	Type -	DN mm	p bar	l mm	l1 mm	l2 mm	z mm
04.5458.080	1029129	RS3	80	16	45	160	200	20
04.5458.100	1029130	RS3	100	16	44	180	220	20

Uponor RS flange

Flange til det modulære stigstrengssystem. Må kun benyttes sammen med de øvrige produkter tilhørende stigstrengssystemet (RS)

Beskrivelse	Mængde	enhed
Uponor RS flange RS3-DN80 (PN16)	1	stk
Uponor RS flange RS3-DN100 (PN16)	1	stk

Uponor RS

Uponor RS låsestift

Låsestift til det modulære stigstrengssystem. Må kun benyttes sammen med de øvrige produkter tilhørende stigstrengssystemet (RS)



VVS nr	Art. nr	farve
04.5459.121	1042921	black
04.5459.122	1042922	grey

Beskrivelse	Mængde	enhed
Uponor RS låsestift RS2 black	10	stk
Uponor RS låsestift RS3 grey	10	stk



Uponor præisolerede rørsystemer

- Lav vægt og fleksibilitet gør at røret kan lægges rundt om hjørner og forhindringer
- Enkel at installere da ingen specialværktøj er påkrævet
- Leveres i skræddersyede længder på byggepladsen
- Mulighed for teknisk support ved opstart, beregning og indtegnning

Uponor Ecoflex Thermo

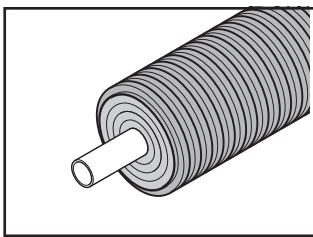

Praktisk, ideelt og alsidigt til varmforsyning. Den ideelle løsning til distribution af fjern- og centralvarmevand i lokale varmforsyningsnet eller til forbindelser samt køling mellem ejendomme og enkelthuse. Uponor Thermo

Twin kombinerer også fremløbs- og returløbsrør i et fleksibelt rørsystem. Klassifikationen af Thermo-rørene er beskrevet i EN 15632-T3.

Fordele

- Omkostningseffektivt i hele produktets levetid: Indkøb, installation, lang driftstid
- Nem håndtering, nemmere installation
- Certificeret systemkvalitet
- Forbedrede termiske egenskaber pga. det nye isoleringsmateriale
- Kan samles uden brug af specialværktøj
- Stort sortiment af tilbehør og fittings



Komponenter



Ecoflex Thermo Single

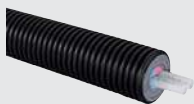

Ecoflex Thermo Twin

Relaterede systemer

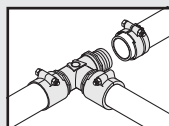

Uponor Wipex koblings-system

Side 263

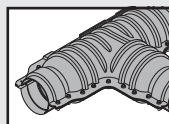

Uponor Ecoflex

Side 270

Uponor Ecoflex Thermo

Uponor Ecoflex Thermo Single

Ecoflex Thermo til fjern- og centralvarme. Med Uponor PE-Xa rør med ilddiffusionsspærre. 6 Bar, kontinuerlig temperatur 70°C, max. 95°C kortvarigt. Leveres i hele rulle-længder +/-2% eller på fixmål.

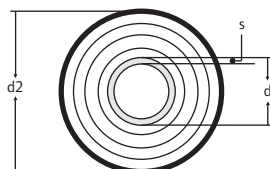

VVS nr	Art. nr	dxs mm	d2 mm	R m	Weight kg
08.7807.025	1018109	25x2.3	140	0,25	1,18
08.7807.032	1018110	32x2.9	140	0,3	1,31
08.7807.040	1018111	40x3.7	175	0,35	2,2
08.7807.050	1018112	50x4.6	175	0,45	2,4
08.7807.063	1018113	63x5.8	175	0,55	2,8
08.7807.075	1018114	75x6.8	200	0,8	3,74
08.7807.090	1018115	90x8.2	200	1,1	4,2
08.7807.091	1018116	110x10.0	200	1,2	5,24

Beskrivelse	Mængde	enhed
Uponor Ecoflex Thermo Single 25x2,3 /140	200	m
Uponor Ecoflex Thermo Single 32x2,9 /140	200	m
Uponor Ecoflex Thermo Single 40x3,7 /175	200	m
Uponor Ecoflex Thermo Single 50x4,6 /175	200	m
Uponor Ecoflex Thermo Single 63x5,8 /175	200	m
Uponor Ecoflex Thermo Single 75x6,8 /200	100	m
Uponor Ecoflex Thermo Single 90x8,2 /200	100	m
Uponor Ecoflex Thermo Single 110x10,0 /200	100	m

Uponor Ecoflex Thermo Twin

Ecoflex Thermo til fjern- og centralvarme. Med Uponor PE-Xa rør med ilddiffusionsspærre. 6 Bar, kontinuerlig temperatur 70°C, max. 95°C kortvarigt. Leveres i hele rulle-længder +/- 2% eller på fixmål.

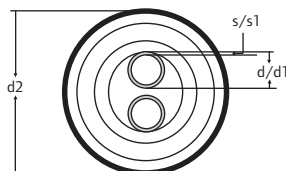

VVS nr	Art. nr	dxs mm	d1xs1 mm	d2 mm	R m	Weight kg
08.7809.025	1018134	25x2.3	25x2.3	175	0,5	2,2
08.7809.032	1018135	32x2.9	32x2.9	175	0,6	2,4
08.7809.040	1018136	40x3.7	40x3.7	175	0,8	2,6
08.7809.050	1018137	50x4.6	50x4.6	200	1	3,5
08.7809.163	1018138	63x5.8	63x5.8	200	1,2	4,55

Beskrivelse	Mængde	enhed
Uponor Ecoflex Thermo Twin 2x25x2,3 /175	200	m
Uponor Ecoflex Thermo Twin 2x32x2,9 /175	200	m
Uponor Ecoflex Thermo Twin 2x40x3,7 /175	200	m
Uponor Ecoflex Thermo Twin 2x50x4,6 /200	100	m
Uponor Ecoflex Thermo Twin 2x63x5,8 /200	100	m

Uponor Ecoflex Aqua

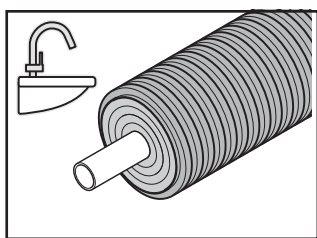

Det fleksible system til varmt brugsvand. Et pålideligt og unikt system til installation af varmt brugsvand. Og så er det samtidig meget økonomisk. Dobbelt rør versionen giver en god løsning med integreret cirkulationsrør.

Klassifikationen for PE-Xa mellemrørene i Aqua rørene er beskrevet i EN ISO 15875.

Fordele

- Omkostningseffektivt i hele produktets levetid: Indkøb, installation, lang driftstid
- Nem håndtering, nemmere installation
- Rent og hygieinisk
- Forbedrede termiske egenskaber pga. det nye isoleringsmateriale
- Korrosionsfri
- Stort sortiment af tilbehør og fittings



Komponenter



Ecoflex Aqua Single

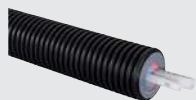

Ecoflex Aqua Twin

Relaterede systemer

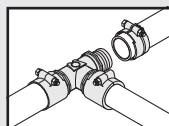

Uponor Wipex koblings-system

Side 263

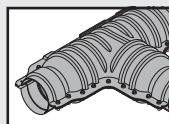

Uponor Ecoflex

Side 270

Uponor Ecoflex Aqua

Uponor Ecoflex Aqua Single

Ecoflex Aqua til varmt brugsvand og cirkulation. Med Uponor PE-Xa rør. 10 Bar, kontinuerlig temperatur 70°C, max. 95°C kortvarigt. VA, GDV- og typegodkendt. Leveres i hele rullelængder +/-2% eller på fixmål.

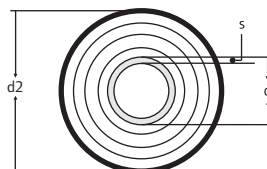

VVS nr	Art. nr	dxs mm	d2 mm	R m	Weight kg
08.7361.628	1034180	28x4.0	140	0,35	1,3
08.7361.632	1018118	32x4.4	140	0,4	1,42
08.7361.640	1018119	40x5.5	175	0,45	2,4
08.7361.650	1018120	50x6.9	175	0,55	2,7
08.7361.663	1018121	63x8.6	175	0,65	3,2
08.7361.675	1018122	75x10.3	200	0,9	4,34
08.7361.690	1018123	90x12.3	200	1,2	5,3
08.7361.691	1036036	110x15.1	200	1,3	6,5

Beskrivelse	Mængde	enhed
Uponor Ecoflex Aqua Single 28x4,0/140	200	m
Uponor Ecoflex Aqua Single 32x4,4/140	200	m
Uponor Ecoflex Aqua Single 40x5,5/175	200	m
Uponor Ecoflex Aqua Single 50x6,9/175	200	m
Uponor Ecoflex Aqua Single 63x8,6/175	200	m
Uponor Ecoflex Aqua Single 75x10,3/200	100	m
Uponor Ecoflex Aqua Single 90x12,3/200	100	m
Uponor Ecoflex Aqua Single 110x15,1/200	100	m

Uponor Ecoflex Aqua Twin

Ecoflex Aqua til varmt brugsvand og cirkulation. Med Uponor PE-Xa rør. 10 Bar, kontinuerlig temperatur 70°C, max. 95°C kortvarigt. VA, GDV- og typegodkendt. Leveres i hele rullelængder +/-2% eller på fixmål.

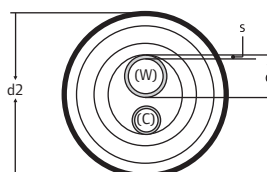

VVS nr	Art. nr	dxs mm	d1xs1 mm	d2 mm	R m	Weight kg
08.7363.725	1084885	25x3.5	20x2.8	140	0,65	1,75
08.7363.628	1034185	28x4.0	18x2.5	140	0,65	1,4
08.7363.632	1034186	32x4.4	18x2.5	175	0,7	2,3
08.7363.732	1084886	32x4.4	20x2.8	175	0,7	2,4
08.7363.640	1034187	40x5.5	28x4.0	175	0,9	2,7
08.7363.650	1034188	50x6.9	32x4.4	175	1	3,1

Beskrivelse	Mængde	enhed
Uponor Ecoflex Aqua Twin 25x3,5-20x2,8/140	200	m
Uponor Ecoflex Aqua Twin 28x4,0-18x2,5/140	200	m
Uponor Ecoflex Aqua Twin 32x4,4-18x2,5/175	200	m
Uponor Ecoflex Aqua Twin 32x4,4-20x2,8/175	200	m
Uponor Ecoflex Aqua Twin 40x5,5-28x4,0/175	200	m
Uponor Ecoflex Aqua Twin 50x6,9-32x4,4/175	200	m

Uponor Ecoflex Quattro

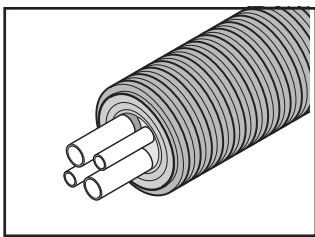

Den bedste løsning til samlede forbindelser i bygningen. „Alt-i-ét“. Varme fremløb og returløb sammen med varmt brugsvand og cirkulation i kun ét kombineret rør: Enkelthuse og ejendomme kan ikke

forbindes på en mere bekvem, økonomisk eller pålidelig måde.

Fordele

- Omkostningseffektivt i hele produktets levetid: Indkøb, installation, lang driftstid
- Nem håndtering, nemmere installation
- Certificeret systemkvalitet
- Forbedrede termiske egenskaber pga. det nye isoleringsmateriale
- Kan samles uden brug af specialværktøj
- Stort sortiment af tilbehør og fittings



Komponenter

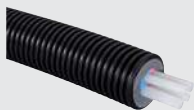

Uponor Ecoflex Quattro

Relaterede systemer

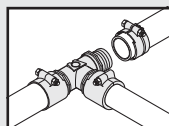

Uponor Wipex koblings-system

Side 263

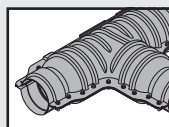

Uponor Ecoflex

Side 270

Uponor Ecoflex Quattro

Uponor Ecoflex Quattro rør

Ecoflex Quattro til fjern- og centralvarme og VV/VVC. Med Uponor PEX-rør. 6/10 Bar, max. 95°C. VA, GDV- og typegodkendt. Leveres i hele rulle-længder +/-2% eller på fixmål.

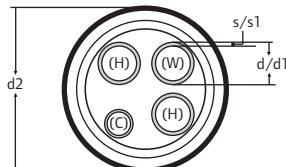

VVS nr	Art. nr	dxs mm	d1xs1 mm	d2 mm	R m	Weight kg	Beskrivelse	Mængde	enhed
08.7817.625	1034173	2x25x2.3	28x4.0+18x2.5	175	0,8	2,4	Uponor Ecoflex Quattro rør 2x25x2.3-28x4.0-18x2.5 /175	200	m
08.7817.725	1084887	2x25x2.3	25x3.5+20x2.8	175	0,8	2,3	Uponor Ecoflex Quattro rør 2x25x2.3-25x3.5-20x2.8/175	200	m
08.7817.732	1084888	2X32x2.9	25x3.5+20x2.8	175	0,8	2,5	Uponor Ecoflex Quattro rør 2x32x2.9-25x3.5-20x2.8/175	200	m
08.7817.631	1034174	2x32x2.9	28x4.0+18x2.5	175	0,8	2,6	Uponor Ecoflex Quattro rør 2x32x2.9-28x4.0-18x2.5 /175	200	m
08.7817.632	1034175	2x32x2.9	32x4.4+18x2.5	175	0,8	2,8	Uponor Ecoflex Quattro rør 2x32x2.9-32x4.4-18x2.5 /175	200	m
08.7817.733	1084889	2X32x2.9	32x4.4-20x2.8	175	0,8	2,9	Uponor Ecoflex Quattro rør 2x32x2.9-32x4.4-20x2.8/175	200	m
08.7817.741	1084891	2X40x3.8	32x4.4+20x2.8	200	1	3,5	Uponor Ecoflex Quattro rør 2x40x3.7-32x4.4-20x2.8/200	100	m
08.7817.740	1084890	2X40x3.7	40x5.5+25x3.5	200	1	3,6	Uponor Ecoflex Quattro rør 2x40x3.7-40x5.5-25x3.5/200	100	m
08.7817.640	1034176	2x40x3.7	40x5.5+28x4.0	200	1	3,7	Uponor Ecoflex Quattro rør 2x40x3.7-40x5.5-28x4.0 /200	100	m

Uponor Ecoflex Supra PLUS

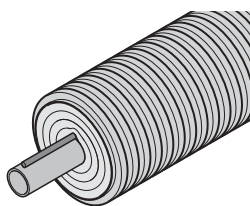

Uponor Ecoflex Supra PLUS er den ultimative løsning til transport af koldt drikkevand og kølevand. Med det selvregulerende frostsikringskabel med specialfremstillet kontrolenhed sikres frostfri transport af drikke-

vand i Supra PLUS selv ved meget lave omgivelsestemperaturer.

Fordele

- Omkostningseffektivt i hele produktets levetid: Indkøb, installation, lang driftstid
- Nem håndtering, nemmere installation
- Rent og hygieinisk
- Enkle elektriske samlinger
- Forbedrede termiske egenskaber pga. det nye isoleringsmateriale
- Kan samles uden brug af specialværktøj
- Stort sortiment af tilbehør og fittings



Komponenter

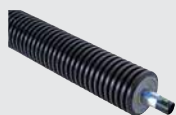

Uponor Ecoflex Supra PLUS



EI-sæt

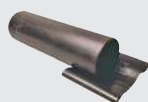

Uponor Ecoflex rørskål t/kappe

Relaterede systemer



Wipex koblinger

Side 263

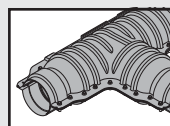

Uponor Ecoflex

Side 270

Uponor Ecoflex Supra PLUS

Uponor Ecoflex Supra PLUS

Enkeltrør med selvregulerende varmekabel for frostsikring af koldt brugsvand. Medierøret, som er i PE-materiale er godkendt til drikkevand iht. SFS 3421, som tilsvare den danske DS-EN 12201 samt Nordic Polymark Certificering. Dim. fra 25-50 mm produceres i materiale PE63 (PE-MD). Dim. fra 63-110 mm produceres i materiale PE100 (PE-MD). Leveres i hele rullelængder +/- 2%. Rør på fixmål rør tages ikke retur.

Normal isolering med 1 kabel.

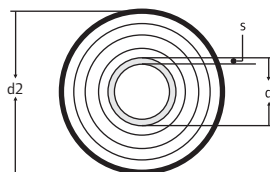

VVS nr	Art. nr	dxs mm	d2 mm	R m	Weight kg
07.0698.625	1048687	25x2.3	68	0,2	0,58
07.0698.632	1048688	32x2.9	68	0,25	0,67
07.0692.632	1035935	32x2.9	140	0,3	1,2
07.0698.639	1048689	40x3.7	90	0,3	1,08
07.0698.640	1048690	40x3.7	140	0,3	1,5
07.0698.649	1048691	50x4.6	90	0,4	1,26
07.0698.650	1048692	50x4.6	140	0,4	1,7
07.0698.663	1048693	63x5.8	140	0,5	2,1
07.0698.675	1048694	75x6.8	175	0,6	2,9
07.0698.690	1048695	90x8.2	200	1,1	4,4
07.0692.691	1048696	110x10.0	200	1,2	5,1

Beskrivelse	Mængde	enhed
Uponor Ecoflex Supra PLUS 25x2,3 /68 1x10W/m	150	m
Uponor Ecoflex Supra PLUS 32x2,9 /68 1x10W/m	150	m
Uponor Ecoflex Supra PLUS 32x2,9 /140 1x10W/m	150	m
Uponor Ecoflex Supra PLUS 40x3,7 /90 1x10W/m	150	m
Uponor Ecoflex Supra PLUS 40x3,7 /140 1x10W/m	150	m
Uponor Ecoflex Supra PLUS 50x4,6 /90 1x10W/m	150	m
Uponor Ecoflex Supra PLUS 50x4,6 /140 1x10W/m	150	m
Uponor Ecoflex Supra PLUS 63x5,8 /140 1x10W/m	150	m
Uponor Ecoflex Supra PLUS 75x6,8 /175 1x10W/m	150	m
Uponor Ecoflex Supra PLUS 90x8,2 /200 1x10W/m	100	m
Uponor Ecoflex Supra PLUS 110x10,0 /200 1x10W/m	100	m

Uponor Ecoflex Supra PLUS

Enkeltrør med selvregulerende varmekabel for frostsikring af koldt brugsvand. Medierøret, som er i PE-materiale er godkendt til drikkevand iht. SFS 3421, som tilsvare den danske DS-EN 12201 samt Nordic Polymark Certificering. Dim. fra 25-50 mm produceres i materiale PE63 (PE-MD). Dim. fra 63-110 mm produceres i materiale PE100 (PE-MD). Leveres i hele rullelængder +/- 2%. Rør på fixmål rør tages ikke retur.

Normal isolering med 2 kabler.

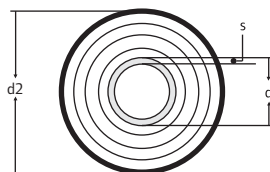

VVS nr	Art. nr	dxs mm	d2 mm	R m	Weight kg
07.0691.640	1035920	40x3.7	140	0,35	1,6
07.0691.650	1035921	50x4.6	140	0,4	1,8
07.0691.663	1035922	63x5.8	140	0,5	2,1
07.0691.675	1035923	75x6.8	175	0,6	3,2
07.0693.690	1035949	90x8.2	200	1,1	4,37
07.0693.691	1035950	110x10.0	200	1,2	5,37

Beskrivelse	Mængde	enhed
Uponor Ecoflex Supra PLUS 40x3,7 /140 2x10W/m	150	m
Uponor Ecoflex Supra PLUS 50x4,6 /140 2x10W/m	150	m
Uponor Ecoflex Supra PLUS 63x5,8 /140 2x10W/m	150	m
Uponor Ecoflex Supra PLUS 75x6,8 /175 2x10W/m	150	m
Uponor Ecoflex Supra PLUS 90x8,2 /200 2x10W/m	100	m
Uponor Ecoflex Supra PLUS 110x10,0 /200 2x10W/m	100	m

Uponor Ecoflex Supra PLUS



VVS nr	Art. nr	d mm	d2 mm	Weight kg
07.0699.732	1048697	25-32	68	1
07.0699.750	1048698	40-50	90	1,077
07.0699.763	1048699	40-63	140	1,53
07.0699.775	1048700	75	175	1,638
07.0699.790	1048701	90	175	1,704
07.0699.810	1048702	90-110	200	1,924



VVS nr	Art. nr	Weight kg
07.0699.920	1048703	0,298



VVS nr	Art. nr	Weight kg
07.0699.910	1044127	0,2



VVS nr	Art. nr	Weight kg
07.0699.101	1042310	0,1

Uponor Ecoflex Supra PLUS el-sæt/afslut.

Komplet sæt for elektrisk opkobling og afslutning af varmekablet i Ecoflex Supra Plus samt endetætninger til rør-ender. Incl. termostat for regulering af varmetilførslen på tid eller temperatur.

OBS: Indeholder ikke koblinger til medierøret.

Beskrivelse	Mængde	enhed
Uponor Ecoflex Supra PLUS el-sæt/afslut. 25+32/68	1	stk
Uponor Ecoflex Supra PLUS el-sæt/afslut. 40+50/90	1	stk
Uponor Ecoflex Supra PLUS el-sæt/afslut. 40+50+63/140	1	stk
Uponor Ecoflex Supra PLUS el-sæt/afslut. 75/175	1	stk
Uponor Ecoflex Supra PLUS el-sæt/afslut. 90/175	1	stk
Uponor Ecoflex Supra PLUS el-sæt/afslut. 90+110/200	1	stk

Uponor SPI Ecoflex Supra PLUS termostat 150

Benyttes til Supra Plus rør. Maksimal længde for varmekablet 150 meter.

Beskrivelse	Mængde	enhed
Uponor SPI Ecoflex Supra PLUS termostat 150	1	stk

Uponor SPI Ecoflex Supra PLUS sensor

10 meter sensor-kabel. Benyttes med Supra Plus rør.

Beskrivelse	Mængde	enhed
Uponor SPI Ecoflex Supra PLUS sensor 10m	1	stk

Uponor Ecoflex Supra PLUS el-sæt

Elektriske dele for samling af selv. reg. kabel, incl. endeaflutning. For samling af koldkabel og varmekabel samt endeaflutning

Beskrivelse	Mængde	enhed
Uponor Ecoflex Supra PLUS el-sæt S1	1	stk

Uponor Ecoflex Supra PLUS

Uponor Ecoflex Supra PLUS el-sæt

Elektriske dele for T-samling og endeaftslutning



VVS nr	Art. nr	Weight kg
07.0699.102	1042311	0,1

Beskrivelse	Mængde	enhed
Uponor Ecoflex Supra PLUS el-sæt S2	1	stk

Uponor Ecoflex Supra PLUS el-sæt

Elektriske dele for samling af selvregulerede varmekabel



VVS nr	Art. nr	Weight kg
07.0699.103	1042312	0,1

Beskrivelse	Mængde	enhed
Uponor Ecoflex Supra PLUS el-sæt S3	1	stk

Uponor Ecoflex Supra PLUS T-isol.sæt

For elektrisk forgrening af varmekabel i Ecoflex Supra Plus, samt isolering af kappe. OBS! indeholder ingen koblinger for medierør.

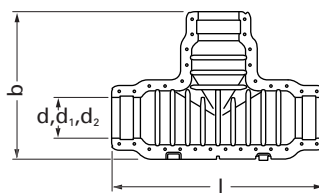

VVS nr	Art. nr	d mm	d1 mm	d2 mm	l mm	b mm	Weight kg
08.7905.140	1061641	140	90	68	940	666	9,88
08.7905.200	1061642	200	175	140	1125	788	13,63

Beskrivelse	Mængde	enhed
Uponor Ecoflex Supra PLUS T-isol.sæt 140/90/68	1	stk
Uponor Ecoflex Supra PLUS T-isol.sæt 200/175/140	1	stk

Uponor Ecoflex reduktionsring

For tilpasning af isoleringsæt fra 200 til hhv 68 mm og 90 mm kappe afhængigt af Art. nummer. Se nedenfor.

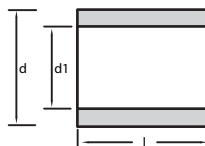

VVS nr	Art. nr	d mm	d1 mm	l mm	Weight kg
08.7279.068	1060991	200	68	70	0,09
08.7279.090	1060990	200	90	70	0,08

Beskrivelse	Mængde	enhed
Uponor Ecoflex reduktionsring 200/68	1	stk
Uponor Ecoflex reduktionsring 200/90	1	stk

Uponor Ecoflex Supra PLUS

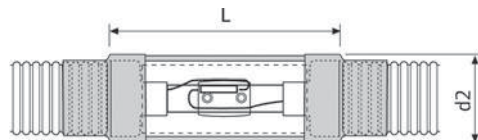

VVS nr	Art. nr	d mm	d2 mm	l mm	Weight kg
08.7906.032	1034227	25-32	68	400	0,23
08.7906.050	1034228	40-50	90	400	1,192
08.7906.063	1034268	40-63	140	400	1,5
08.7906.090	1034269	75-90	175	400	2
08.7906.091	1034229	90-110	200	400	2,478

Uponor Ecoflex Supra PLUS el-sæt lige

For elektrisk samling af varmekabel i Ecoflex Supra Plus
OBS! Indeholder ingen koblinger for medierør

Beskrivelse	Mængde	enhed
Uponor Ecoflex Supra PLUS el-sæt lige 25+32/68	1	stk
Uponor Ecoflex Supra PLUS el-sæt lige 40+50/90	1	stk
Uponor Ecoflex Supra PLUS el-sæt lige 40+50+63/140	1	stk
Uponor Ecoflex Supra PLUS el-sæt lige 75+90/175	1	stk
Uponor Ecoflex Supra PLUS el-sæt lige 90+110/200	1	stk



Uponor Ecoflex Supra rørsål t/kappe

Anvendes ved lige samlinger af Ecoflex-Rør. Indeholder glat PE kappe, isolering og krympemanchetter.

VVS nr	Art. nr	d mm	l mm	Weight kg
08.7912.368	1034245	68	390	0,23
08.7912.390	1034246	90	390	1,15
08.7912.440	1034270	140	390	1,5
08.7912.475	1034271	175	390	2
08.7912.500	1034247	200	390	2,57

Beskrivelse	Mængde	enhed
Uponor Ecoflex Supra rørsål t/kappe 68	1	stk
Uponor Ecoflex Supra rørsål t/kappe 90	1	stk
Uponor Ecoflex Supra rørsål t/kappe 140	1	stk
Uponor Ecoflex Supra rørsål t/kappe 175	1	stk
Uponor Ecoflex Supra rørsål t/kappe 200	1	stk

Uponor Wipex

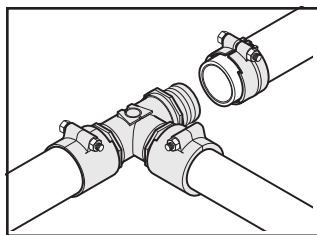

Uponor Wipex rørsamlings-
teknologi til vores Thermo,
Aqua og Quattro produkter.
Wipex koblingen er specielt
konstrueret til sammenkob-
ling af PE-Xa rør fra Uponor
til varmt og koldt vand i

centralvarme- og fjernvarme-
installationer. Koblingen findes til rørdimensionerne 25-110
mm, i to serier mærket PN 6 (6 bar) og PN 10 (10 bar).



Komponenter



Uponor Wipex kobling
PN 6



Uponor Wipex kobling
PN 10



Uponor Wipex lige
kobling

Fordele

- Wipex fitting systemet muliggør et meget stort antal tilslutningskombinationer.
- Det eneste nødvendige værktøj er to fastnøgler og en universaltang.
- Enkel installation med O-ringstætning - ingen pakgarn.
- Korrosionsbetændig
- Rent og hygieinisk
- Stort sortiment af fittings

Relaterede systemer

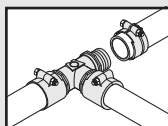

Uponor Wipex koblings-
system

Side 263

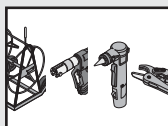

Uponor Værktøj

Side 285

Uponor Wipex

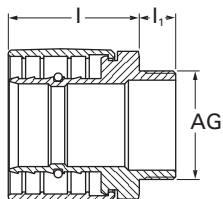

VVS nr	Art. nr	d mm	AG inch	s mm	p bar	l mm	l1 mm	Weight kg
08.7883.025	1018328	25	G 1	2.3	6	26	13	0,2
08.7883.032	1018329	32	G 1	2.9	6	38	13	0,3
08.7883.040	1018330	40	G 1 1/4	3.7	6	44	14	0,5
08.7883.050	1018331	50	G 1 1/4	4.6	6	51	14	0,7
08.7883.063	1018332	63	G 2	5.8	6	67	16	1,2
08.7883.075	1018333	75	G 2	6.8	6	71	17	1,5
08.7883.090	1018334	90	G 3	8.2	6	80	17	2,4
08.7883.091	1018335	110	G 3	10.0	6	92	17	3,5

Uponor Wipex kobling PN6

Til samling af medierør. Incl. støttebøsning. Umbraco skrue, spændeskive og møtrik i syrefast stål. Afzinkningsbestandig messing.

Beskrivelse	Mængde	enhed
Uponor Wipex kobling PN6 25x2,3-G1	1	stk
Uponor Wipex kobling PN6 32x2,9-G1	1	stk
Uponor Wipex kobling PN6 40x3,7-G1 1/4	1	stk
Uponor Wipex kobling PN6 50x4,6-G1 1/4	1	stk
Uponor Wipex kobling PN6 63x5,8-G2	1	stk
Uponor Wipex kobling PN6 75x6,8-G2	1	stk
Uponor Wipex kobling PN6 90x8,2-G3	1	stk
Uponor Wipex kobling PN6 110x10,0-G3	1	stk

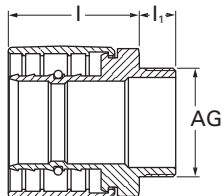

VVS nr	Art. nr	d mm	AG inch	s mm	p bar	l mm	l1 mm	Weight kg
08.7883.128	1027489	28	G 1	4.0	10	36	13	0,2
08.7883.132	1018338	32	G 1	4.4	10	38	13	0,3
08.7883.140	1018339	40	G 1 1/4	5.5	10	44	14	0,5
08.7883.150	1018340	50	G 1 1/4	6.9	10	51	14	0,7
08.7883.163	1018341	63	G 2	8.6	10	67	16	1,2
08.7883.175	1018342	75	G 2	10.3	10	71	17	1,5
08.7883.190	1018343	90	G 3	12.3	10	80	17	2,4
08.7883.191	1023170	110	G 3	15.1	10	92	17	3,2

Uponor Wipex kobling PN10

Til samling af medierør. Incl. støttebøsning. Umbraco skrue, spændeskive og møtrik i syrefast stål. 10 bar. Afzinkningsbestandig messing.

Beskrivelse	Mængde	enhed
Uponor Wipex kobling PN10 28x4,0-G1	1	stk
Uponor Wipex kobling PN10 32x4,4-G1	1	stk
Uponor Wipex kobling PN10 40x5,5-G1 1/4	1	stk
Uponor Wipex kobling PN10 50x6,9-G1 1/4	1	stk
Uponor Wipex kobling PN10 63x8,6-G2	1	stk
Uponor Wipex kobling PN10 75x10,3-G2	1	stk
Uponor Wipex kobling PN10 90x12,3-G3	1	stk
Uponor Wipex kobling PN10 110x15,1-G3	1	stk



VVS nr	Art. nr	d mm	AG inch	IG inch	s mm	p bar	Weight kg
08.7883.119	1034012	18	1		2.5	10	0,19

Uponor FPL-X koblingssæt DR

Beskrivelse	Mængde	enhed
Uponor FPL-X koblingssæt DR 18x2,5-1"MT	1	stk

Uponor Wipex

Uponor Wipex kobling PN6

For lige samling af medierør. Incl. støttebøsning. Umbraco skrue, spændskive og møtrik i syrefast stål. Afzinkingsbestandig messing

VVS nr	Art. nr	d mm	s mm	p bar	l mm	Weight kg
08.7882.025	1042972	25	2.3	6	53.5	0,168
08.7882.032	1042973	32	2.9	6	63.5	0,358
08.7882.040	1042980	40	3.7	6	72	0,554
08.7882.050	1042984	50	4.6	6	86	0,984
08.7882.063	1042981	63	5.8	6	106	1,575
08.7882.075	1042985	75	6.8	6	124	2,405
08.7882.090	1042986	90	8.2	6	143	3,622
08.7882.110	1042987	110	10	6	167	5,127

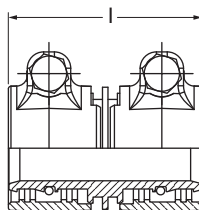

Beskrivelse	Mængde	enhed
Uponor Wipex kobling PN6 25x2,3-25x2,3	1	stk
Uponor Wipex kobling PN6 32x2,9-32x2,9	1	stk
Uponor Wipex kobling PN6 40x3,7-40x3,7	1	stk
Uponor Wipex kobling PN6 50x4,6-50x4,6	1	stk
Uponor Wipex kobling PN6 63x5,8-63x5,8	1	stk
Uponor Wipex kobling PN6 75x6,8-75x6,8	1	stk
Uponor Wipex kobling PN6 90x8,2-90x8,2	1	stk
Uponor Wipex kobling PN6 110x10-110x10	1	stk

Uponor Wipex kobling PN10

Til lige samlinger af medierør. Incl. støttebøsning. Umbraco skrue, spændskive og møtrik i syrefast stål. 10 bar. Afzinkningsbestandig messing.

VVS nr	Art. nr	d mm	s mm	l mm	Weight kg
08.7882.125	1042970	25	3.5	53.5	0,179
08.7882.132	1042974	32	4.4	63.5	0,345
08.7882.140	1042979	40	5.5	72.0	0,551
08.7882.150	1042983	50	6.9	86.0	0,974
08.7882.163	1042982	63	8.6	106.0	1,582

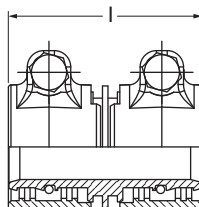

Beskrivelse	Mængde	enhed
Uponor Wipex kobling PN10 25x3,5-25x3,5	1	stk
Uponor Wipex kobling PN10 32x4,4-32x4,4	1	stk
Uponor Wipex kobling PN10 40x5,5-40x5,5	1	stk
Uponor Wipex kobling PN10 50x6,9-50x6,9	1	stk
Uponor Wipex kobling PN10 63x8,6-63x8,6	1	stk

Uponor Wipex tee

10 bar. Afzinkningsbestandig messing. Med indvendig gevind

VVS nr	Art. nr	DN mm	IG inch	p bar	Weight kg	z mm
08.7842.008	1018345	25	G 1	6+10	0,31	35
08.7842.010	1018346	32	G 1 1/4	6+10	0,48	42
08.7842.012	1018347	50	G 2	6+10	1,01	55
08.7842.014	1018348	80	G 3	6+10	2,64	75

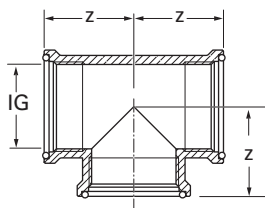

Beskrivelse	Mængde	enhed
Uponor Wipex tee G1-G1-G1	1	stk
Uponor Wipex tee G1 1/4-G1 1/4-G1 1/4	1	stk
Uponor Wipex tee G2-G2-G2	1	stk
Uponor Wipex tee G3-G3-G3	1	stk

Uponor Wipex

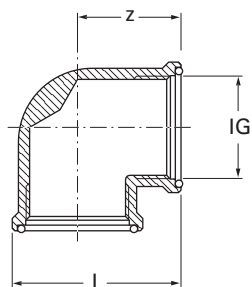

Uponor Wipex vinkel

Med indvendig gevind.

10 bar.

Afzinkningsbestandig messing.

VVS nr	Art. nr	DN mm	IG inch	p bar	l mm	Weight kg	z mm
08.7832.008	1018350	25	G 1	6+10	58	0,27	35
08.7832.010	1018351	32	G 1 1/4	6+10	68	0,45	42
08.7832.012	1018352	50	G 2	6+10	91	0,94	55
08.7832.014	1018353	80	G 3	6+10	126	2,2	75

Beskrivelse	Mængde	enhed
Uponor Wipex vinkel G1-G1	1	stk
Uponor Wipex vinkel G1 1/4-G1 1/4	1	stk
Uponor Wipex vinkel G2-G2	1	stk
Uponor Wipex vinkel G3-G3	1	stk

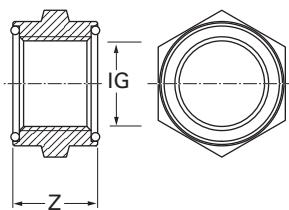

Uponor Wipex muffe

Med indvendig gevind.

10 bar.

Afzinkningsbestandig messing.

VVS nr	Art. nr	DN mm	IG inch	p bar	Weight kg	z mm
08.7845.008	1018355	25	G 1	6+10	0,18	30
08.7845.010	1018356	32	G 1 1/4	6+10	0,2	37
08.7845.012	1018357	50	G 2	6+10	0,39	45
08.7845.014	1018358	80	G 3	6+10	0,7	55

Beskrivelse	Mængde	enhed
Uponor Wipex muffe G1-G1	1	stk
Uponor Wipex muffe G1 1/4-G1 1/4	1	stk
Uponor Wipex muffe G2-G2	1	stk
Uponor Wipex muffe G3-G3	1	stk

Uponor Wipex

Uponor Wipex nippelmuffe

Med indvendig og udvendig gevind.

10 bar.

1018368 i afzinkningsbestandig messing. Øvrige nippelmuffer i rødgods!

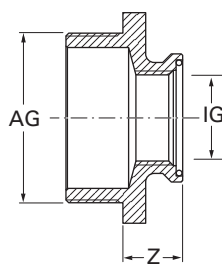

VVS nr	Art. nr	AG inch	IG inch	p bar	Weight kg	z mm
08.7836.151	1018368	11/4	1	6+10	0,22	20
08.7836.165	1018371	2	1	6+10	0,41	21
08.7836.166	1018372	2	11/4	6+10	0,46	25
08.7836.174	1018373	21/2	2	6+10	0,692	25
08.7836.177	1018374	3	1	6+10	0,92	23
08.7836.178	1018375	3	11/4	6+10	1,03	27
08.7836.180	1018376	3	2	6+10	0,99	31
08.7836.193	1009052	4	3	6+10	1,5	30

Beskrivelse	Mængde	enhed
Uponor Wipex nippelmuffe G1 1/4-G1	1	stk
Uponor Wipex nippelmuffe G2-G1	1	stk
Uponor Wipex nippelmuffe G2-G1 1/4	1	stk
Uponor Wipex nippelmuffe G2 1/2-G2	1	stk
Uponor Wipex nippelmuffe G3-G1	1	stk
Uponor Wipex nippelmuffe G3-G1 1/4	1	stk
Uponor Wipex nippelmuffe G3-G2	1	stk
Uponor Wipex nippelmuffe G4-G3	1	stk

Uponor Wipex flange

Med indvendig gevind. Rødgods. Til både 6 og 10 bar.

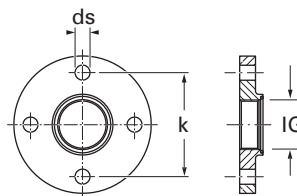

VVS nr	Art. nr	DN mm	IG inch	ds mm	k mm	no. pce	p bar	Weight kg
08.7844.025	1018359	25	1	14	85	4	6+10	1,33
08.7844.032	1018360	32	11/4	18	100	4	6+10	1,96
08.7844.040	1018361	40	11/2	18	110	4	6+10	2,285
08.7844.050	1018362	50	2	18	125	4	6+10	2,96
08.7844.065	1018363	65	21/2	18	145	8	6+10	3,72
08.7844.080	1018364	80	3	18	160	8	6+10	4,36
08.7844.091	1018365	100	4	18	180	8	6+10	4,559

Beskrivelse	Mængde	enhed
Uponor Wipex flange F25/4-85/G1	1	stk
Uponor Wipex flange F32/4-100/G1 1/4	1	stk
Uponor Wipex flange F40/4-110/G1 1/2	1	stk
Uponor Wipex flange F50/4-125/G2	1	stk
Uponor Wipex flange F65/8-145/2 1/2	1	stk
Uponor Wipex flange F80/8-160/G3	1	stk
Uponor Wipex flange F100/8-180/G4	1	stk

Uponor Wipex

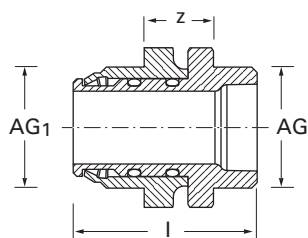

VVS nr	Art. nr	AG inch	AG1 inch	p bar	l mm	Weight kg	z mm
08.7534.008	1045455	1	1	6+10	51	0,291	19
08.7534.151	1045456	1 1/4	1	6+10	51	0,384	17
08.7534.010	1045457	1 1/4	1 1/4	6+10	59	0,493	21.3
08.7534.166	1045458	2	1 1/4	6+10	68	0,993	27
08.7534.012	1045459	2	2	6+10	74	1,134	29
08.7534.180	1045460	3	2	6+10	82	1,78	33
08.7534.014	1045461	3	3	6+10	90	2,69	35.4

Uponor Wipex dobbeltnippel

10 bar.

For samling af PE-Xa medierør.

Fitting i afzinkningsbestandigt messing.

Benyttes til følgende rørsystemer: Thermo Single, Thermo Twin, Quattro, Supra.

Beskrivelse	Mængde	enhed
Uponor Wipex dobbeltnippel G1	1	stk
Uponor Wipex dobbeltnippel G1 1/4-G1	1	stk
Uponor Wipex dobbeltnippel G1 1/4	1	stk
Uponor Wipex dobbeltnippel G2-G1 1/4	1	stk
Uponor Wipex dobbeltnippel G2	1	stk
Uponor Wipex dobbeltnippel G3-G2	1	stk
Uponor Wipex dobbeltnippel G3	1	stk

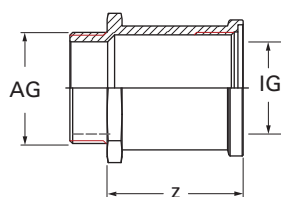

VVS nr	Art. nr	DN mm	AG inch	IG inch	p bar	Weight kg	z mm
08.7837.025	1018302	25	G 1	G 1	6+10	0,23	42
08.7837.032	1018303	32	G 1 1/4	G 1 1/4	6+10	0,45	68
08.7837.050	1018304	50	G 2	G 2	6+10	0,78	73
08.7837.080	1018305	80	G 3	G 3	6+10	2,15	111

Uponor Wipex fikseringsbøsning

Med indvendig og udvendig gevind. Rødgods.

Beskrivelse	Mængde	enhed
Uponor Wipex fikseringsbøsning G1	1	stk
Uponor Wipex fikseringsbøsning G1 1/4	1	stk
Uponor Wipex fikseringsbøsning G2	1	stk
Uponor Wipex fikseringsbøsning G3	1	stk

Uponor Wipex

Uponor Wipex dobbelnippel

Med udvendigt gevind



VVS nr	Art. nr	d mm	AG inch	AG1 inch	d1 mm	p bar	Weight kg
08.7835.165	1009037	50	2	1	25	6+10	0,421

Beskrivelse	Mængde	enhed
Uponor Wipex dobbelnippel G2xG1	1	stk

Uponor Ecoflex

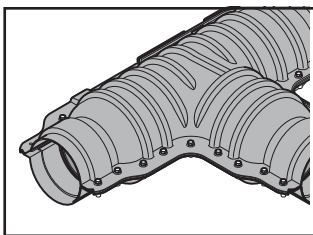

Uponor Ecoflex systemet inkluderer alt tilbehør til den komplette varme/køleforsyning så vel som forsyning af drikkevand. Systemet kan bruges til en bred vifte af applikationer, der inkluderer central- og fjernvarme samt

køling. Tilbehøret supplerer Uponor Ecoflex rør og fittings.

Fordele

- Let at installere: enestående rørfleksibilitet
- Bedst tilgængelige materialer: hårdføre, pålidelige, sikre
- Langvarig garanti og fuld support



Komponenter



Uponor Ecoflex

Uponor Ecoflex gummi endetætning Single

Gummi-endetætning med O-ring og spændebånd af rustfri stål

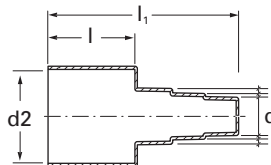

VVS nr	Art. nr	d mm	d2 mm	no. pce	l mm	l1 mm	Weight kg
08.7856.732	1018316	25-40	68	1	80	174	0,27
08.7856.332	1018315	25-32	140/145	1	90	184	0,51
08.7856.750	1036248	40-50	90	1	90	184	0,69
08.7856.350	1018313	32-50	175	1	90	184	0,61
08.7856.763	1018314	40-63	140/145	1	90	184	0,51
08.7856.375	1018312	63-75	175	1	90	184	0,65
08.7856.391	1018310	75-110	200	1	90	184	0,73
08.7856.790	1018311	90-110	175	1	90	184	0,64

Beskrivelse	Mængde	enhed
Uponor Ecoflex gummi endetætning Single 25+32+40/68	1	stk
Uponor Ecoflex gummi endetætning Single 25+28+32/140+145	1	stk
Uponor Ecoflex gummi endetætning Single 32+40+50/90	1	stk
Uponor Ecoflex gummi endetætning Single 32+40+50/175	1	stk
Uponor Ecoflex gummi endetætning Single 40+50+63/140+145	1	stk
Uponor Ecoflex gummi endetætning Single 63+75/175	1	stk
Uponor Ecoflex gummi endetætning Single 75+90+110/200	1	stk
Uponor Ecoflex gummi endetætning Single 90+110/175	1	stk

Uponor Ecoflex gummi endetætning Twin

Gummi-endetætning med O-ring og spændebånd af rustfri stål

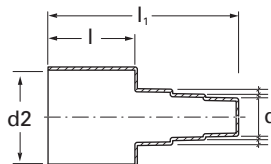

VVS nr	Art. nr	d mm	d1 mm	d2 mm	no. pce	l mm	l1 mm	Weight kg
08.7856.428	1034305	18-28	18-28	140/145	2	90	184	0,52
08.7856.441	1034306	25-40	18-28	175	2	90	184	0,63
08.7856.440	1018309	25-40	25-40	175	2	90	184	0,67
08.7856.450	1018308	25-50	25-50	175	2	90	184	0,64
08.7856.463	1018307	40-63	40-63	200	2	90	184	0,72

Beskrivelse	Mængde	enhed
Uponor Ecoflex gummi endetætning Twin 18+22+28/140+145	1	stk
Uponor Ecoflex gummi endetætning Twin 18+22+28-25+32+40/175	1	stk
Uponor Ecoflex gummi endetætning Twin 25+32+40/175	1	stk
Uponor Ecoflex gummi endetætning Twin 25+32+50/175	1	stk
Uponor Ecoflex gummi endetætning Twin 40+50+63/200	1	stk

Uponor Ecoflex

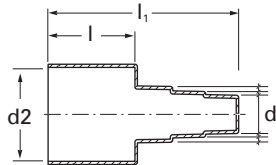

VVS nr	Art. nr	d mm	d2 mm	no. pce	l mm	l1 mm	Weight kg
08.7856.632	1018306	18-32	175	4	90	184	0,69
08.7856.640	1034308	25-40	200	4	90	184	0,81

Uponor Ecoflex gummi endetætning Quattro

Gummi-endetætning med O-ring og spændebånd af rustfri stål

Beskrivelse	Mængde	enhed
Uponor Ecoflex gummi endetætning Quattro 18-32+25-32/175	1	stk
Uponor Ecoflex gummi endetætning Quattro 25-28+32+40/200	1	stk



VVS nr	Art. nr	d mm	d2 mm
08.7856.430	1061877	50+32	140
08.7856.454	1067748	50+40	175
08.7856.802	1061876	63	175

Uponor Ecoflex krympe-endetætning Twin

Til Ecoflex Twin rør.
Beskytter mod fugt og snavs i rør-enderne.

Beskrivelse	Mængde	enhed
Uponor Ecoflex krympe-endetætning Twin 50+32/140	1	stk
Uponor Ecoflex krympe-endetætning Twin 50+40/175	1	stk
Uponor Ecoflex krympe-endetætning Twin 2x63/175	1	stk



VVS nr	Art. nr	d2 mm	Weight kg
08.7279.830	1045310	140	0,1
08.7279.831	1045311	175	0,14
08.7279.832	1045312	200	0,18

Uponor Ecoflex afslutningshætte

Til indvendig afslutning. Ikke vandtæt.
Passer ikke til Ecoflex Quattro.

Beskrivelse	Mængde	enhed
Uponor Ecoflex afslutningshætte 140	1	stk
Uponor Ecoflex afslutningshætte 175	1	stk
Uponor Ecoflex afslutningshætte 200	1	stk

Uponor Ecoflex

Uponor Ecoflex T-isoleringsæt

Til Ecoflex (skal ikke opskummes), excl. koblinger og endetætninger. Incl. reduceringsstykker, fugemateriale og skruer.
Til Ecoflex rør kappedimensioner 140-175-200 mm eller 140-90-68 mm afhængigt af art.nummer - se nedenfor.

Vigtigt!: Isoleringssættet skal ALTID anvendes med endetætninger, der monteres med stålband.
Kan ofte erstatte en koblingsbrønd.

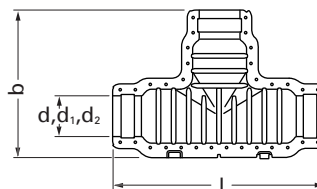

VVS nr	Art. nr	d mm	d1 mm	d2 mm	l mm	b mm	Weight kg
08.7910.140	1060986	140	90	68	940	666	9,77
08.7910.200	1060982	200	175	140/145	1125	788	13,53

Beskrivelse	Mængde	enhed
Uponor Ecoflex T-isoleringsæt 140/90/68	1	stk
Uponor Ecoflex T-isoleringsæt 200/175/145/140	1	stk

Uponor Ecoflex vinkelløbende isoleringssæt

Til Ecoflex (skal ikke opskummes), excl. koblinger og endetætninger. Incl. reduceringsstykker, fugemateriale og skruer.
Til Ecoflex rør kappedimensioner 140-175-200 mm
Vigtigt!: Isoleringssættet skal ALTID anvendes med endetætninger, der monteres med stålband

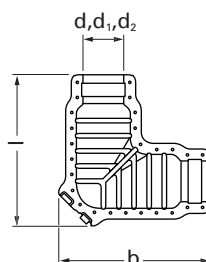

VVS nr	Art. nr	d mm	d1 mm	d2 mm	l mm	b mm	Weight kg
08.7910.802	1060985	200	175	140/145	805	805	10,55

Beskrivelse	Mængde	enhed
Uponor Ecoflex vinkelløbende isoleringssæt 200/175/145/140	1	stk

Uponor Ecoflex ligeløbende isoleringssæt

Til Ecoflex (skal ikke opskummes), excl. koblinger og endetætninger. Incl. reduceringsstykker, fugemateriale og skruer.
Til Ecoflex rør kappedimensioner 140-175-200 mm
Vigtigt!: Isoleringssættet skal ALTID anvendes med endetætninger, der monteres med stålband.

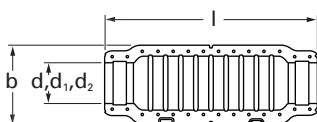

VVS nr	Art. nr	d mm	d1 mm	d2 mm	l mm	b mm	Weight kg
08.7900.200	1060984	200	175	140/145	1125	426	9,66

Beskrivelse	Mængde	enhed
Uponor Ecoflex ligeløbende isoleringssæt 200/175/145/140	1	stk

Uponor Ecoflex

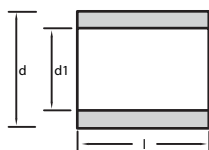

Uponor Ecoflex reduktionsring

For tilpasning af isoleringssæt fra 200 til hhv 68 mm og 90 mm kappe afhængigt af Art. nummer. Se nedenfor.

VVS nr	Art. nr	d mm	d1 mm	l mm	Weight kg
08.7279.068	1060991	200	68	70	0,09
08.7279.090	1060990	200	90	70	0,08

Beskrivelse	Mængde	enhed
Uponor Ecoflex reduktionsring 200/68	1	stk
Uponor Ecoflex reduktionsring 200/90	1	stk

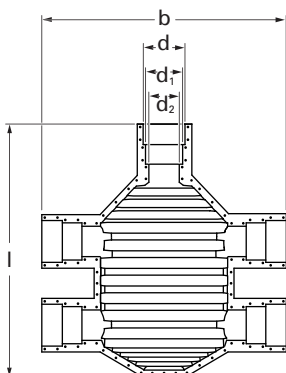

Uponor Ecoflex H-isoleringsstykke

Til Ecoflex (skal ikke opskummes), excl. koblinger og endetætninger. Incl. reduceringsstykker, fugemateriale og skruer. Til Ecoflex rør kappedimensioner 140-175-200 mm

Vigtigt: Isoleringssættet skal ALTID anvendes med endetætninger, der monteres med stålbånd.

VVS nr	Art. nr	d mm	d1 mm	d2 mm	l mm	b mm	Weight kg
08.7902.840	1007355	200	175	140/145	1290	1260	19

Beskrivelse	Mængde	enhed
Uponor Ecoflex H-isoleringsstykke 200/175/145/140	1	stk

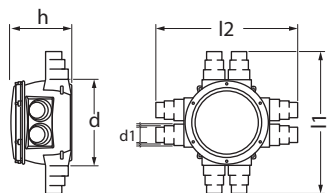

Uponor Ecoflex koblingsbrønd

Universal samlebrønd til Ecoflex produkter

VVS nr	Art. nr	d mm	d1 mm	no. pce	l1 mm	l2 mm	h mm	Weight kg
08.7918.006	1018326	1000	140-200	6	1336	1632	725	52
08.7918.008	1018327	1000	140-200	8	1652	1632	725	53

Beskrivelse	Mængde	enhed
Uponor Ecoflex koblingsbrønd 6x140/145/175/200	3	stk
Uponor Ecoflex samlebrønd 8x140/145/175/200	3	stk

Uponor Ecoflex

Uponor Ecoflex

Til forsegling af kapperør og samlebrønd eller lignende.

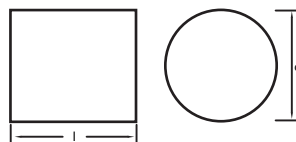

VVS nr	Art. nr	d mm	l mm	Weight kg
08.7817.140	1018379	140/145	200	0,2
08.7817.175	1018380	175	225	0,25
08.7817.200	1018381	200	300	0,3

Beskrivelse	Mængde	enhed
Uponor Ecoflex 140/145	1	stk
Uponor Ecoflex 175	1	stk
Uponor Ecoflex 200	1	stk

Uponor Ecoflex krympemanchet m/lynlås

Krympemanchet til Uponor brønd. Med lynlås. Krymper over alle 3 dimensioner. Kan også anvendes som reparationsmuffe.

VVS nr	Art. nr	d mm	l mm	Weight kg
08.7917.220	1034312	140/145/175/200	220	0,473

Beskrivelse	Mængde	enhed
Uponor Ecoflex krympemanchet m/lynlås 140/145/175/200	10	stk



Uponor Ecoflex murgennemføring

Inklusiv krympemanchet.

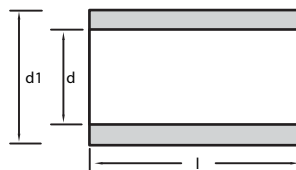

VVS nr	Art. nr	d mm	d1 mm	l mm	Weight kg
08.7913.172	1018269	140/145	200	550	1,3
08.7913.248	1018268	175/200	250	550	1,9

Beskrivelse	Mængde	enhed
Uponor Ecoflex murgennemføring 140/145	1	stk
Uponor Ecoflex murgennemføring 175/200	1	stk

Uponor Ecoflex

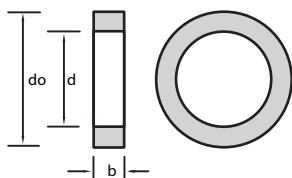

VVS nr	Art. nr	d mm	b mm	Weight kg	do mm
08.7916.314	1034202	140/145	40	0,349	190
08.7916.317	1034203	175	40	0,435	225

Uponor Ecoflex Væg-gennembrydningsmanchet

Leverer en effektiv forsegling ved gennembrydning af betonkonstruktion og sikrer mod indtrængende fugt. Testet for radontæthed. Består af gummimanchet og tilhørende spændebånd.

Beskrivelse	Mængde	enhed
Uponor Ecoflex Væg-gennembrydningsmanchet 140/145	1	stk
Uponor Ecoflex Væg-gennembrydningsmanchet 175	1	stk



VVS nr	Art. nr	d mm	r mm	Weight kg
08.7923.175	1030269	140-175	1.200	12
08.7923.200	1030270	200	1.000	17

Uponor Ecoflex indføringsbøjn. glat PVC

Andvendes ved indføring af Ecoflex rør i betondæk og giver mulighed for senere udskiftning

Beskrivelse	Mængde	enhed
Uponor Ecoflex indføringsbøjn. glat PVC 175/140	9	stk
Uponor Ecoflex indføringsbøjn. glat PVC 200	9	stk

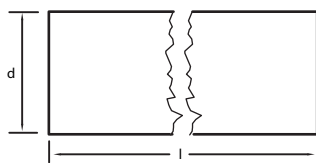

VVS nr	Art. nr	d mm	d1 mm	d2 mm	l mm	Weight kg
08.7855.090	1036012	68/90	139	38	650	1
08.7855.160	1036014	140/145/175/200	226	98	700	1,2

Uponor Ecoflex reparationsmuffe

Med låseskinne for tætning af kappesamling for Ecoflex

Beskrivelse	Mængde	enhed
Uponor Ecoflex reparationsmuffe 90/68 650mm	1	stk
Uponor Ecoflex reparationsmuffe 200/175/145/140-700mm	1	stk



VVS nr	Art. nr	d mm	Weight kg
08.7239.232	1018605	32	0,001
08.7239.240	1018606	40	0,001
08.7239.250	1018607	50	0,001
08.7239.263	1018608	63	0,001

Uponor SPI Wipex O-ring PN 10

Af EPDM-gummi. PN10. til støttebøsning

Beskrivelse	Mængde	enhed
Uponor SPI Wipex O-ring PN 10 19.0x2.0/32x4.4 PN10	1	stk
Uponor SPI Wipex O-ring PN 10 23.5x2.5/40x5.5 PN10	1	stk
Uponor SPI Wipex O-ring PN 10 30.0x2.5/50x6.9 PN10	1	stk
Uponor SPI Wipex O-ring PN 10 39.3x2.6/63x8.6 PN10	1	stk

Uponor Ecoflex

Uponor SPI Wipex O-ring PN6

Af EPDM-gummi. PN6. til støttebøsning



VVS nr	Art. nr	d mm	Weight kg
08.7839.032	1018598	32	0,001
08.7839.040	1018599	40	0,001
08.7839.050	1018600	50	0,001
08.7839.063	1018601	63	0,001
08.7839.075	1018602	75	0,001
08.7839.090	1018603	90	0,002
08.7839.092	1018604	110	0,002

Beskrivelse	Mængde	enhed
Uponor SPI Wipex O-ring PN6 22x2,0/32x2,9 PN6	1	stk
Uponor SPI Wipex O-ring PN6 27,0x2,5/40x3,7 PN6	1	stk
Uponor SPI Wipex O-ring PN6 34,3x2,5/50x4,6 PN6	1	stk
Uponor SPI Wipex O-ring PN6 45,7x2,62/63x5,8 PN6	1	stk
Uponor SPI Wipex O-ring PN6 54,2x3,0/75x6,8 PN6	1	stk
Uponor SPI Wipex O-ring PN6 65,0x3,0/90x8,2 PN6	1	stk
Uponor SPI Wipex O-ring PN6 80,0x3,0/110x10 PN6	1	stk

Uponor SPI Wipex O-ring

Af EPDM

O-ringe for montage imellem fittings og kobling uden brug af pakgarn



VVS nr	Art. nr	d mm	d1 mm	s mm	Weight kg	DN inch
08.7839.010	1018595	43.5	32	3.0	0,001	1 1/4
08.7839.011	1026579	49.5	40	3.0	0,001	1 1/2
08.7839.012	1018596	61.9	50	3.53	0,002	2
08.7839.013	1026584	77.4	65	3.6	0,002	2 1/2
08.7839.014	1013306	90.0	80	4.0	0,003	3
08.7839.016	1009105	115.3	100	4.2	0,003	4

Beskrivelse	Mængde	enhed
Uponor SPI Wipex O-ring 43,5x3,0/G1 1/4	1	stk
Uponor SPI Wipex O-ring 49,5x3,0/G1 1/2	1	stk
Uponor SPI Wipex O-ring 61,9x3,53/G2	100	stk
Uponor SPI Wipex O-ring 77,4x3,6/G2 1/2	1	stk
Uponor SPI Wipex O-ring 90,0x4,0/G3	100	stk
Uponor SPI Wipex O-ring 115,3x4,2/G4	1	stk

Uponor Geo Jordvarmesystemer



- Uponor Geo-systemer kan sammen med vores varme- og kølesystemer optimere energieffektiviteten og samtidig øge komforten
- Reduktion af CO₂-udledningen grundet en komplet løsning
- Gennemprøvet og pålidelige systemer, sikrer lang levetid

Uponor Geo jordvarmesystemer

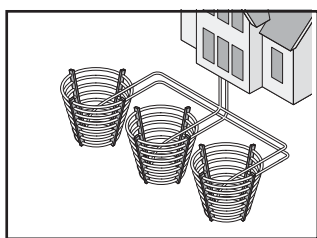

Uponor Geo energikurve er et system, som kan anvendes til opsamling af energi i jorden til brug for en varmepumpe eller til frikøling på et begrænset areal sammenlignet med traditionelle jordslanger. Selve

energikurven er spiralformet og udført i PE-Xa hvilket giver en høj mekanisk styrke og sikkerhed for at småsten som findes i jorden, ikke finder vej igennem røret og leder væske ud i jorden. Energikurven findes i 2 størrelser med henholdsvis 150 m og 200 m i dimension 32x2,9 mm. Energikurven graves ned i 3,5-4 meters dybde og har, afhængig af jordbundsforholdene, en kapacitet på mellem 800-1500 W. Man kan koble flere energikurve i serie eller samle flere kurve i et fordelersarrangement før det kobles til en varmepumpe eller en frikølingsveksler.



Fordele

- Op til 60 % mindre pladskrævende end med traditionelle jordslanger
- Særlig velegnet til frikøling
- Høj mekanisk styrke
- Lave installationsomkostninger

Komponenter



Energikurv

Relaterede systemer

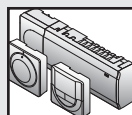

Kontrolsystem

Side 105

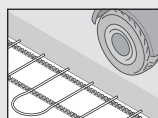

Magma

Side 57

Uponor Geo jordvarmesystemer

Uponor Geo energikurv 32 PE-Xa

Fødeledning inkluderet :

150 m kurv = fødeledning 20 m

200 m kurv = fødeledning 25 m

Anvendes til opsamling af energi i jorden og er særdeles velegnet til frikøling.



VVS nr	Art. nr	dxs mm	L m	Weight kg	h m
08.7818.200	1058353	32x2.9	150	30	2.0
08.7818.250	1058783	32x2.9	200	40	2.7

Beskrivelse	Mængde	enhed
Uponor Geo energikurv 32 PE-Xa 32x2,9mm 150m	1	stk
Uponor Geo energikurv XL 32 PE-Xa 32x2,9mm 200m	1	stk

Uponor Magna industriford.rør grundpakke

Til Uponor industrifordelermodul bestående af forskruinger m/omløbere, termometersæt, påfyldningshaner, manometer og ophængningsbeslag.

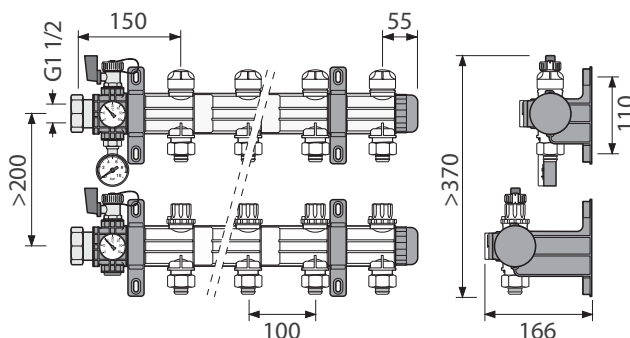

VVS nr	Art. nr
46.6247.311	1045815

Beskrivelse	Mængde	enhed
Uponor Magna industriford.rør grundpakke K1	1	stk

Uponor Geo jordvarmesystemer



VVS nr	Art. nr
46.6235.224	1045816

Uponor Magna ophængbeslag sæt t/ford.rør

Til Uponor industrifordelerrør.

Beskrivelse	Mængde	enhed
Uponor Magna ophængbeslag sæt t/ford.rør	1	stk



VVS nr	Art. nr
04.6266.020	1030134

Uponor Magna flowmåler

Ventilindsats med flowmåler, for montering i fremløb 4-20 l/m

Beskrivelse	Mængde	enhed
Uponor Magna flowmåler	1	stk



VVS nr	Art. nr
04.6251.111	1030135

Uponor Magna afspærringsventil

Afspærringsventil til Magna fordelerrør.

Beskrivelse	Mængde	enhed
Uponor Magna afspærringsventil 2x G 1 1/2	1	stk



VVS nr	Art. nr	p bar	VN m ² /h
04.6252.211	1058340	6	14

Uponor Magna industrifordelermodul

Uponor Magna fordelerrør til bajonetkobling 11/2" tilslutning , anvendes til kobling af flere energikurve. Grundsæt (Art nr : 1045815) og koblinger skal bestilles separat.

Beskrivelse	Mængde	enhed
Uponor Magna industrifordelermodul 11/2" 14m ² /h	1	par



VVS nr	Art. nr	do mm
04.6252.212	1058341	32

Uponor Magna Bajonetfatning

Bajonetkobling til Uponor Magna Fordelerrør

Beskrivelse	Mængde	enhed
Uponor Magna Bajonetfatning 32mm	1	par

Uponor Geo jordvarmesystemer

Uponor Fluvia Move PLUS vekslerunit EPG-6-A-W

Frikølingsveksler til montering med jordslanger ved udnyttelse af frikøling uanset varmekilde. Anvendes typisk hvor der ikke er integreret frikøling i varmepumpen eller ved fjernvarme eller gas installationer hvor der ønskes frikøling.

Kan også anvendes for snesmeltning.

- Central montage med 6 kW veksler
- Elektronisk reguleret med 3-vejsventil via (kvs 7,2) Smatrix Move X-157
- Variabel temperatur mellem 10-60°C
- Pumpe Wilo Yonos Para 25/6 RKA 180, 230V EEI 0,17
- Indbygget 180 mm pasrør til sekundær pumpe samt afspærringsventil med kontraventil
- Indbygget påfyldning samt udluftningsventil
- Primærside max. 90°C, 10 Bar 1 1/4" M
- Sekundærside max. 60°C, 10 Bar 1" M

Bemærk : I køleanlæg skal det sikres at man på sekundær siden har indbygget kondenssikring



VVS nr	Art. nr	P flow W	flow l/h	kvs m³/h	OV V	p bar	Q kW
38.1121.106	1078310	45	0,1-2,5	7	230	6	1-6

Beskrivelse	Mængde	enhed
Uponor Fluvia Move PLUS vekslerunit EPG-6-A-W	1	stk

Uponor Værktøj



Benyt originalt værktøj, der sikrer, at installationerne bliver udført på en forsvarlig og sikker måde.

Uponor udrulning af rør

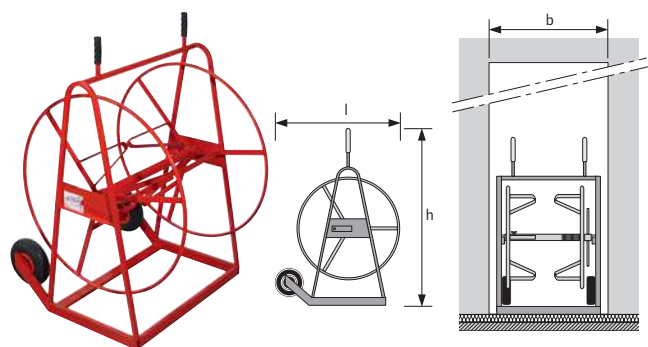

Uponor Multi

VVS nr	Art. nr	l mm	b mm	h mm
	1006255	950	800	1245

Beskrivelse	Mængde	enhed
Uponor Multi 120-960M	1	stk



Uponor Magna rørholder t/udlægn. af rør

Til udlægning af Uponor PEX-rør.

VVS nr	Art. nr
08.7397.120	1035807

Beskrivelse	Mængde	enhed
Uponor Magna rørholder t/udlægn. af rør	1	stk



Uponor Ecoflex udrulningshaspel/vugge

Til udrulning af hele Ecoflexruller i større dimensioner. Kan lejes ifm. projekter med Uponor præisoleret rørsystemer. Kræver, at der er løfteudstyr på pladsen.

Kontakt os for pris.

VVS nr	Art. nr	l mm	h mm	Weight kg
	1036645	2400	1050	65

Beskrivelse	Mængde	enhed
Uponor Ecoflex udrulningshaspel/vugge Type1	1	stk

Afkortning, bukning mv. af MLC-rør

Uponor MLC afskæringsaks

Til Uponor rør, udvendig diameter op til 25 mm med tomrørsskærer.



VVS nr	Art. nr	d mm
04.5498.472	1083646	-25
04.5498.473	1083647	-25

Beskrivelse	Mængde	enhed
Uponor MLC afskæringsaks 14-25	1	stk
Uponor SPI MLC udskiftningsblad t/saks 14-25	1	stk

Uponor Flex kombisaks PEX

For vinkelret skæring af rør og tomrør uden grater.



VVS nr	Art. nr	d mm
08.7393.125	1009031	- 16

Beskrivelse	Mængde	enhed
Uponor Flex kombisaks PEX 28, 34/28	1	stk

Uponor Flex kombisaks PEX

Til Uponor rør, udvendig diameter op til 25 mm.



VVS nr	Art. nr	d mm	farve
08.7393.120	1001369	- 25	blue

Beskrivelse	Mængde	enhed
Uponor Flex kombisaks PEX 14-25	1	stk

Uponor Flex

Rørskærer til Uponor PEX-MLC rør op til 40 mm.



VVS nr	Art. nr	d mm	farve
08.7393.190	1001370	- 40	blue

Beskrivelse	Mængde	enhed
Uponor Flex 12-40	1	stk

Uponor MLC rørskærer

Til Uponor rør, udvendig diameter 25-63 mm.



VVS nr	Art. nr	d mm
04.5498.363	1006634	25-63
04.5498.364	1006635	25-63
04.5498.375	1014171	50-110
04.5498.376	1014173	50-110

Beskrivelse	Mængde	enhed
Uponor MLC rørskærer 25-63	1	stk
Uponor SPI MLC udskiftn.blad t/rørsaks 25-63	1	stk
Uponor MLC rørskærer 50-110	1	stk
Uponor SPI MLC udskiftn.hjul t/rørskærer 50-110	1	stk

Afkortning, bukning mv. af MLC-rør



Uponor MLC montageværktøj

Leveres samlet i kasse.

VVS nr	Art. nr	d mm
04.5498.710	1014334	63-110
	1014320	

Beskrivelse	Mængde	enhed
Uponor MLC montageværktøj 63-110	1	stk
Uponor SPI MLC skærehjul 63-110	1	stk



Uponor MLC kalibreringsværktøj

Til afgratning og kalibrering af Uponor MLC rør.

VVS nr	Art. nr	d mm
04.5498.516	1006830	16
04.5498.520	1015749	20
04.5498.525	1015756	25
04.5498.532	1015762	32

Beskrivelse	Mængde	enhed
Uponor MLC kalibreringsværktøj 16	1	stk
Uponor MLC kalibreringsværktøj 20	1	stk
Uponor MLC kalibreringsværktøj 25	1	stk
Uponor MLC kalibreringsværktøj 32	1	stk



Uponor MLC kalibreringsværktøj

Til afgratning og kalibrering af Uponor MLC rør.

VVS nr	Art. nr	d mm
04.5498.540	1006638	40
04.5498.550	1015808	50
04.5498.563	1014339	63

Beskrivelse	Mængde	enhed
Uponor MLC kalibreringsværktøj 40	1	stk
Uponor MLC kalibreringsværktøj 50	1	stk
Uponor MLC kalibreringsværktøj 63	1	stk

Afkortning, bukning mv. af MLC-rør

Uponor MLC

Til afgratning af Uponor MLC rør med en ydre diameter op til 25 mm.



VVS nr	Art. nr	d mm	d1 mm	d2 mm
04.5498.526	1015739	16	20	25

Beskrivelse	Mængde	enhed
Uponor MLC 16/20/25	1	stk

Uponor MLC bukkefjeder indvendig

Special bukkefjeder til Uponor MLC rør.



VVS nr	Art. nr	d mm
04.5498.616	1013729	16
04.5498.620	1013734	20
04.5498.625	1013737	25
04.5498.632	1013739	32

Beskrivelse	Mængde	enhed
Uponor MLC bukkefjeder indvendig 16	1	stk
Uponor MLC bukkefjeder indvendig 20	1	stk
Uponor MLC bukkefjeder indvendig 25	1	stk
Uponor MLC bukkefjeder indvendig 32	1	stk

Uponor MLC bukkefjeder udvendig

Special bukkefjeder til Uponor MLC rør.



VVS nr	Art. nr	d mm
04.5498.617	1006640	16
04.5498.621	1013792	20
04.5498.626	1013794	25

Beskrivelse	Mængde	enhed
Uponor MLC bukkefjeder udvendig 16	1	stk
Uponor MLC bukkefjeder udvendig 20	1	stk
Uponor MLC bukkefjeder udvendig 25	1	stk

Uponor MLC bukkeværktøj

Til udførelse af ensartede buk på Uponor MLC rør med en ydre diameter op til 32 mm. Leveres komplet med alle dele i kasse.



VVS nr	Art. nr	d mm
04.5498.630	1013773	16-32

Beskrivelse	Mængde	enhed
Uponor MLC bukkeværktøj 16-32	1	stk

Afkortning, bukning mv. af MLC-rør



Uponor RTM kalibreringsværktøj

Til kalibrering af Uponors MLC-rør op til 25 mm

VVS nr	Art. nr	d mm	d1 mm	d2 mm	Beskrivelse	Mængde	enhed
04.5498.528	1048606	16	20	25	Uponor RTM kalibreringsværktøj 16/20/25	20	stk

Uponor pres

Uponor S-Press værktøj man. u/indsatser

Manuelt presværktøj uden indsatser. Leveres i kasse.



VVS nr	Art. nr	d mm
04.5498.021	1015764	14-20

Beskrivelse	Mængde	enhed
Uponor S-Press værktøj man. u/indsatser 14-20	1	stk

Uponor S-Press indsats

Leveres i kasse.

VVS nr	Art. nr	d mm
04.5498.216	1015777	16
04.5498.220	1015780	20

Beskrivelse	Mængde	enhed
Uponor S-Press indsats 16	1	stk
Uponor S-Press indsats 20	1	stk



Uponor S-Press presværktøj uden bakker UP110

Uponor S-Press maskine UP110, til rør dim. 16 - 110 mm. Leveres i kasse komplet med batteri og oplader. Ekskl. presbakker.



VVS nr	Art. nr
04.5498.470	1083612

Beskrivelse	Mængde	enhed
Uponor S-Press presværktøj uden bakker UP110	1	par

Uponor S-Press USB-adapter

Nem tilslutning til PC via USB.
Gratis download af „ipress“ software via www.klauke.com

- Statistisk evaluering af presninger lavet med Uponor presværktøjer UP110 og Mini²
- Dokumentation af funktioner i UP110 og Mini²
- Udlæsning af data fra UP110 og Mini²

- Transmission af maskindata fra UP110 og Mini² på computeren

- Testcertifikat som PDF-dokument med dato og tidsangivelser

VVS nr	Art. nr
	1084979

Beskrivelse	Mængde	enhed
Uponor S-Press USB-adapter PGA1	1	stk



Uponor pres



VVS nr	Art. nr	OV V
04.5498.461	1083608	18

Uponor SPI S-Press ekstra batteri UP110

Akku 18 V / 3,0 Ah, Li-Ion (54 Wh)
 Batterispænding: 18 V
 Batterikapacitet: 3.0 Ah
 Ladetid: Med SPI S-Press batteri oplader: 22 min.
 Batteritype: Li-Ion
 Vægt: 0,6 kg

Beskrivelse	Mængde	enhed
Uponor SPI S-Press ekstra batteri UP110	1	stk



VVS nr	Art. nr	OV V
04.5498.465	1083610	230

Uponor SPI S-Press ekstra oplader

Lynoplader til 18V Li-Ion batteri
 Ladetid: 1.3 Ah 15 min, 3.0 Ah 22 min
 Forsyningsspænding: 230 V AC
 Batterispænding: 18 V
 Vægt: 1,0 kg

Beskrivelse	Mængde	enhed
Uponor SPI S-Press ekstra oplader Mini2, UP110	1	stk



VVS nr	Art. nr
04.5498.456	1083602

Uponor SPI S-Press værktøjskuffert

Til Uponor S-Press maskine UP110.
 Udført i plast. Blå og uden indhold.

Beskrivelse	Mængde	enhed
Uponor SPI S-Press værktøjskuffert UP110	1	stk



VVS nr	Art. nr	d mm	OV V
04.5498.050	1007082	- 110	230

Uponor S-Press presværetøj uden bakker UP75

Til rør dim. 16 - 110 mm. Leveres i kasse. Excl. presbakker.

Beskrivelse	Mængde	enhed
Uponor S-Press presværetøj uden bakker UP75	1	stk

Uponor pres

Uponor SPI S-Press ekstra batteri UP75

Passer til presmaskine UP 75. Ikke kompatibel med Ni-Cd oplader.



VVS nr	Art. nr	OV V
04.5498.076	1006949	12

Beskrivelse	Mængde	enhed
Uponor SPI S-Press ekstra batteri UP75	1	stk

Uponor SPI S-Press ekstra oplader Mini UP75

Oplader



VVS nr	Art. nr	OV V
04.5498.077	1006950	230

Beskrivelse	Mængde	enhed
Uponor SPI S-Press ekstra oplader Mini UP75	1	stk

Uponor S-Press presbakke UPP1

Til Uponor Presværktøj. 16 - 32 mm.



VVS nr	Art. nr	d mm
04.5498.116	1007084	16
04.5498.120	1007086	20
04.5498.125	1007087	25
04.5498.132	1007088	32

Beskrivelse	Mængde	enhed
Uponor S-Press presbakke UPP1 16	1	stk
Uponor S-Press presbakke UPP1 20	1	stk
Uponor S-Press presbakke UPP1 25	1	stk
Uponor S-Press presbakke UPP1 32	1	stk

Uponor S-Press presbakke UPP1

Til Uponor Presværktøj. 40 - 50 mm.



VVS nr	Art. nr	d mm
04.5498.140	1015768	40
04.5498.151	1015792	50

Beskrivelse	Mængde	enhed
Uponor S-Press presbakke UPP1 40	1	stk
Uponor S-Press presbakke UPP1 50	1	stk

Uponor pres



VVS nr	Art. nr	d mm
04.5499.545	1046545	63-110

Uponor S-Press mellembakke

Mellembakke skal benyttes til ndenstående preskæder og sammen med Uponors presværktøj UP 75 og UP110.

Beskrivelse	Mængde	enhed
Uponor S-Press mellembakke 63-110	1	stk



VVS nr	Art. nr	d mm
04.5499.541	1046541	63
04.5499.542	1046542	75
04.5499.543	1046543	90
04.5499.544	1046544	110

Uponor S-Press preskæde

Til Uponor presværktøj. 63 - 75 mm.

Kan kun benyttes sammen med Uponors mellembakke.

Beskrivelse	Mængde	enhed
Uponor S-Press preskæde 63	1	stk
Uponor S-Press preskæde 75	1	stk
Uponor S-Press preskæde 90	1	stk
Uponor S-Press preskæde 110	1	stk



VVS nr	Art. nr
04.5498.450	1083586

Uponor S-Press presværktøj m/ presbakker Mini2

Uponor S-Press maskine Mini², til rør dim. 16-32 mm.

Leveres i kasse med presbakker, 1 batteri og 1 oplader.

Beskrivelse	Mængde	enhed
Uponor S-Press presværktøj m/ presbakker Mini2 16/20/25/32	1	par



VVS nr	Art. nr
04.5498.451	1085388

Uponor S-Press presværktøj Mini2 u/presbakker

Uponor S-Press maskine Mini², til rør dim. 16-32 mm.

Leveres i kasse med 1 batteri og 1 oplader; uden presbakker.

Beskrivelse	Mængde	enhed
Uponor S-Press presværktøj Mini2 u/presbakker	1	stk

Uponor pres

Uponor SPI S-Press presværktøj Mini²

Uponor SPI S-Press presværktøj Mini² uden kuffert, batteri eller oplader.

Leveres u/presbakker i papæske.



VVS nr	Art. nr
04.5498.452	1087260

Beskrivelse	Mængde	enhed
Uponor SPI S-Press presværktøj Mini ²	1	stk

Uponor S-Press USB-adapter

Nem tilslutning til PC via USB.

Gratis download af „ipress“ software via www.klauke.com

- Statistisk evaluering af presninger lavet med Uponor presværktøjer UP110 og Mini²
- Dokumentation af funktioner i UP110 og Mini²
- Udlæsning af data fra UP110 og Mini²

- Transmission af maskindata fra UP110 og Mini² på computeren

- Testcertifikat som PDF-dokument med dato og tidsangivelser



VVS nr	Art. nr
	1084979

Beskrivelse	Mængde	enhed
Uponor S-Press USB-adapter PGA1	1	stk

Uponor SPI S-Press ekstra batteri Mini²

Batteri 18 V / 1.3 Ah, Li-Ion (23.4 Wh)

Batterispænding: 18 V

Batteristyrke: 1.3 Ah

Ladetid: Med SPI S-PRESS BATTERIOPLADER 15 min,

Batteritype: Li-Ion

Vægt: 0,4 kg

VVS nr	Art. nr	OV V
04.5498.460	1083605	18

Beskrivelse	Mængde	enhed
Uponor SPI S-Press ekstra batteri Mini ²	1	stk



Uponor SPI S-Press ekstra oplader

Lynoplader til 18V Li-Ion batteri

Ladetid: 1.3 Ah 15 min, 3.0 Ah 22 min

Forsyningsspænding: 230 V AC

Batterispænding: 18 V

Vægt: 1,0 kg

VVS nr	Art. nr	OV V
04.5498.465	1083610	230

Beskrivelse	Mængde	enhed
Uponor SPI S-Press ekstra oplader Mini ² , UP110	1	stk



Uponor pres



VVS nr	Art. nr	OV V
04.5498.406	1015703	9.6

Uponor SPI S-Press ekstra batteri Mini

Uponor SPI S-Press ekstra batteri Mini 32.
9,6 V

Beskrivelse	Mængde	enhed
Uponor SPI S-Press ekstra batteri Mini	1	stk



VVS nr	Art. nr
04.5498.455	1083599

Uponor SPI S-Press værktøjskuffert

Til Uponor S-Press maskine Mini².
Udført i kraftig plast.
Blå og uden indhold.

Beskrivelse	Mængde	enhed
Uponor SPI S-Press værktøjskuffert Mini ²	1	stk



VVS nr	Art. nr	d mm
04.5498.416	1007091	16
04.5498.420	1007093	20
04.5498.425	1007094	25
04.5498.432	1007095	32

Uponor S-Press presbakke Mini KSP0

Til Uponor presmaskiner Mini 32 og Mini²

Beskrivelse	Mængde	enhed
Uponor S-Press presbakke Mini KSP0 16	1	stk
Uponor S-Press presbakke Mini KSP0 20	1	stk
Uponor S-Press presbakke Mini KSP0 25	1	stk
Uponor S-Press presbakke Mini KSP0 32	1	stk

Uponor ekspansion af PE-Xa rør

Uponor Q&E ekspansionsværktøj manuelt NKB

16 - 20 - 25 mm.



VVS nr	Art. nr	d mm	p bar
04.5339.148	1004018	10	

Beskrivelse	Mængde	enhed
Uponor Q&E ekspansionsværktøj manuelt NKB 15/18/22/28	1	stk

Uponor Q&E ekspansionshoved

Til Uponor PEX Q&E-rør 20x2,0 mm. Anvendes sammen med ekspansionsværktøj.

VVS nr	Art. nr	Type -	d mm	s mm	p bar
04.5339.120	1001373	20x2	20	2.0	6

Beskrivelse	Mængde	enhed
Uponor Q&E ekspansionshoved 20x1,9/2,0	10	stk



Uponor Q&E ekspansionshoved

Til Uponor Q&E ekspansionsværktøj ISO.

VVS nr	Art. nr	Type -	d mm	s mm	p bar
04.5339.416	1004059	16x2.2	16	2.2	10
04.5339.420	1004060	20x2.8	20	2.8	10
04.5339.425	1004061	25x3.5	25	3.5	10

Beskrivelse	Mængde	enhed
Uponor Q&E ekspansionshoved 16x2,2	1	stk
Uponor Q&E ekspansionshoved 20x2,8	1	stk
Uponor Q&E ekspansionshoved 25x3,5	1	stk



Uponor Q&E ekspansionshoved

Må kun bruges med manuel Q&E ekspansionsværktøj.

VVS nr	Art. nr	d mm	p bar
04.5339.115	1004017	15	10
04.5339.118	1004015	17-18	10
04.5339.122	1004016	22	10
04.5339.128	1004014	28	10

Beskrivelse	Mængde	enhed
Uponor Q&E ekspansionshoved 15	1	stk
Uponor Q&E ekspansionshoved 18	1	stk
Uponor Q&E ekspansionshoved 22	1	stk
Uponor Q&E ekspansionshoved 28	1	stk



Uponor ekspansion af PE-Xa rør



Uponor Q&E ekspansionsværktøj inkl. hoveder M12 6bar

Uponor Q&E Milwaukee M12 eksp.værktøj, 2 x 1,5 Ah batterier, oplader, fedt og 10 bar Q&E ekspansionshoveder m/ autorotation

VVS nr	Art. nr	p bar	stroke mm
04.5339.831	1063112	6	14
04.5339.802	1057167	10	14
04.5339.803	1057168	10	14

Beskrivelse	Mængde	enhed
Uponor Q&E ekspansionsværktøj inkl. hoveder M12 6bar 9,9/20	1	par
Uponor Q&E ekspansionsværktøj inkl. hoveder M12 16/20/25 10bar	1	par
Uponor Q&E ekspansionsværktøj inkl. hoveder M12 15/18/22 NKB	1	par



Uponor Q&E ekspansionshoved M12/M18

Til Uponor Q&E Milwaukee ekspansionsværktøj M12.

VVS nr	Art. nr	d mm	s mm	p bar	stroke mm
04.5339.612	1057171	12		6+10	14/25
04.5339.815	1057184	14/15	2.0/2.5	6+10	14/25
04.5339.616	1057172	16	1.8/2.0/2.2	6+10	14/25
04.5339.818	1057185	17/18	2,0/2,5	6+10	14/25
04.5339.520	1057173	20	1.9/2.0	6	14/25
04.5339.620	1057174	20	2.8	10	14/25
04.5339.822	1057186	22		10	14/25
04.5339.525	1057175	25	2.3	6	14/25
04.5339.625	1057176	25	3.5	10	14/25
04.5339.828	1057187	28		10	14/25
04.5339.532	1057177	32	2.9	6	14/25

Beskrivelse	Mængde	enhed
Uponor Q&E ekspansionshoved M12/M18 12x1,1/1,7/1,8/2,0	1	stk
Uponor Q&E ekspansionshoved M12/M18 14/15x2,5	1	stk
Uponor Q&E ekspansionshoved M12/M18 16x1,8/2,0/2,2	1	stk
Uponor Q&E ekspansionshoved M12/M18 17/18x2,5	1	stk
Uponor Q&E ekspansionshoved M12/M18 20x1,9/2,0	1	stk
Uponor Q&E ekspansionshoved M12/M18 20x2,8	1	stk
Uponor Q&E ekspansionshoved M12/M18 22x3,0	1	stk
Uponor Q&E ekspansionshoved M12/M18 25x2,3	1	stk
Uponor Q&E ekspansionshoved M12/M18 25x3,5	1	stk
Uponor Q&E ekspansionshoved M12/M18 28x4,0	1	stk
Uponor Q&E ekspansionshoved M12/M18 32x2,9	1	stk

Værktøj



Uponor Q&E ekspansionsværktøj ekstra batteri M12

Uponor Q&E Milwaukee 1,5 Ah M12 batteri.

VVS nr	Art. nr
04.5339.731	1057409

Beskrivelse	Mængde	enhed
Uponor Q&E ekspansionsværktøj ekstra batteri M12 2Ah	1	stk

Uponor ekspansion af PE-Xa rør

Uponor Q&E batterioplader M12

Oplader Uponor Q&E Milwaukee M12: 220 - 240 V, 50 Hz, 12 V, 1,5 Ah.

VVS nr	Art. nr	OV V
04.5339.732	1057410	230



Beskrivelse	Mængde	enhed
Uponor Q&E batterioplader M12	1	stk

Uponor Q&E ekspansionsværktøj med hoveder M18 10bar

Batteridrevet ekspansionsværktøj til brug for 10 bar Uponor PEX-rør

Uponor Q&E Milwaukee M18 eksp.værktøj, 2 Li-ion 2,0 Ah batterier, oplader, fedt, og 4 styk 10 bar Q&E ekspansionshoveder m/autorotation.

VVS nr	Art. nr	p stroke bar mm
04.5339.804	1063909	10 25



Beskrivelse	Mængde	enhed
Uponor Q&E ekspansionsværktøj med hoveder M18 10bar 16/20/25/H32	1	par

Uponor Q&E ekspansionshoved M18 H

Til Uponor Q&E Milwaukee ekspansionsværktøj M18.

VVS nr	Art. nr	d mm	s mm	p bar	stroke mm
04.5339.672	1057182	32	2.9/4.4	6+10	25



Beskrivelse	Mængde	enhed
Uponor Q&E ekspansionshoved M18 H 32x2,9/4,4	1	stk

Uponor Q&E ekspansionsværktøj M18 VLD PEX

Batteridrevet ekspansionsværktøj til 6 og 10 bar rør fra 40 til 75 mm. Auto-rotation med M18 VLD ekspansionshoveder.

Ekspansionstid for en ekspansion 25 sek.

Inkl. 2 Li-ion 5,0 Ah batterier, ladestation og fedt.

VVS nr	Art. nr	stroke mm
	1085099	56



Beskrivelse	Mængde	enhed
Uponor Q&E ekspansionsværktøj M18 VLD PEX 40-75	1	stk

Uponor ekspansion af PE-Xa rør



Uponor Q&E ekspansionshoved VLD

Q&E ekspansionshoved M18 VLD PEX.

NB!

Ikke kompatibel med Uponor Q&E ekspansionsværktøj M18.

VVS nr	Art. nr	d mm	s mm	p bar	stroke mm
	1085095	40	3,7/5,5	6+10	56
	1085096	50	4,6/6,9	6+10	56
	1085097	63	5,8/8,6	6+10	56
	1085098	75	6,8/10,3	6+10	56

Beskrivelse	Mængde	enhed
Uponor Q&E ekspansionshoved VLD 40x3.7/5.5	1	stk
Uponor Q&E ekspansionshoved VLD 50x4.6/6.9	1	stk
Uponor Q&E ekspansionshoved VLD 63x5.8/8.6	1	stk
Uponor Q&E ekspansionshoved VLD 75x6.8/10.3	1	stk



Uponor SPI Q&E ekspansionsværktøj ekstra batteri M18 PEX

Li-ion batteri til Milwaukee værktøjer.

VVS nr	Art. nr
	1085100

Beskrivelse	Mængde	enhed
Uponor SPI Q&E ekspansionsværktøj ekstra batteri M18 PEX 5,0Ah	1	stk



Uponor SPI Q&E ekspansionsværktøj ekstra oplader M12/M18 PEX

Q&E M12/M18 oplader til Milwaukee M18 og M12 batterier. 220-240V / 50-60Hz

VVS nr	Art. nr	OV V
	1085101	230

Beskrivelse	Mængde	enhed
Uponor SPI Q&E ekspansionsværktøj ekstra oplader M12/M18 PEX 220-240V/50-60Hz	1	stk



Uponor SPI Q&E ProPEX

Li-ion batteri til Uponor ProPEX Accu-maskine: 14,4 V, 2,5 Ah

VVS nr	Art. nr
04.5339.722	1046738

Beskrivelse	Mængde	enhed
Uponor SPI Q&E ProPEX 14,4V 2,4Ah	1	stk

Uponor ekspansion af PE-Xa rør

Uponor SPI Q&E ProPEX

Oplader til Q&E ProPEX Accu-maskine: 230 V, 50 Hz, 16,5 V, 4A, 100 W. Opladetid 30 min.



VVS nr	Art. nr	OV V	Beskrivelse	Mængde	enhed
04.5339.721	1046739	230	Uponor SPI Q&E ProPEX 230V AC 50HZ/16.5V 4A 100W	1	stk

Uponor fastgørelse



VVS nr	Art. nr
08.7393.100	1002295

Uponor Tacker

Værktøj til fastgørelse af rørclips på gulvarmerør på isolering. Anvendes sammen med Uponor rørclips artikel nr. 1034376.

Beskrivelse	Mængde	enhed
Uponor Tacker 14-20mm l=700mm	1	stk



VVS nr	Art. nr
08.7393.130	1034533

Uponor Multi bindeværktøj

Til fastgørelse af Uponor PEX-rør med ståltrådsbindere på armeringsnet.

Beskrivelse	Mængde	enhed
Uponor Multi bindeværktøj	1	stk



VVS nr	Art. nr	P W	OV V
08.7393.122	1034354	710	230

Uponor Tignum 17 fræsemaskine

Fræsemaskine til fræsning af vendespor i gulvarmeplader. 230 V, 50 Hz, 710 W, 3,4 A.

Beskrivelse	Mængde	enhed
Uponor Tignum 17 fræsemaskine 710W 230V 3,4A c/c200mm	1	stk

Uponor øvrig værktøj

Uponor Smart Aqua PLUS udtrækkerværktøj M7

Værktøj til demontering/remontering af låsering samt til udtrækning af koblingsvinkel i koblingsdåse M7.

VVS nr	Art. nr
08.7272.901	1062944

Uponor Smart Aqua PLUS pindsvinebor til gasbeton

Til gasbeton. Diameter 72 mm.

VVS nr	Art. nr
08.7393.172	1036112

Uponor Smart Aqua PLUS afskæringsværktøj til M7

Til afkortning af tunnel på M7 koblingsdåse, udskifteligt skær.

VVS nr	Art. nr
08.7272.906	1062950

Uponor Flex udskiftningsled PEX

Til PEX-rør.

VVS nr	Art. nr	d mm
08.7393.185	1032712	15

Uponor Smart Aqua PLUS mont.beslag til dåse ii M7

Universal til alle Uponor koblingsdåser.

VVS nr	Art. nr
08.7269.195	1036157



Beskrivelse	Mængde	enhed
Uponor Smart Aqua PLUS udtrækkerværktøj M7 G1/2"MT	1	stk



Beskrivelse	Mængde	enhed
Uponor Smart Aqua PLUS pindsvinebor til gasbeton		stk



Beskrivelse	Mængde	enhed
Uponor Smart Aqua PLUS afskæringsværktøj til M7	1	stk



Beskrivelse	Mængde	enhed
Uponor Flex udskiftningsled PEX 15-15	1	stk



Beskrivelse	Mængde	enhed
Uponor Smart Aqua PLUS mont.beslag til dåse ii M7 2x1/2"MT c/c150mm		stk

Uponor øvrig værktøj

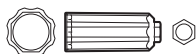
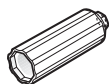

VVS nr	Art. nr
08.7604.184	1009216

Uponor Vario PLUS ventilværktøj

Anvendes ved udskiftning af indsatsen i Uponor Pro frem- og returfordelerrør.

Beskrivelse	Mængde	enhed
Uponor Vario PLUS ventilværktøj	1	stk



VVS nr	Art. nr
08.7393.123	1034355

Uponor SPI Tignum 17 fræsehoved

Reservefræsehoved for Uponor fræsemaskine. 20mm med aksel 8 mm.

Beskrivelse	Mængde	enhed
Uponor SPI Tignum 17 fræsehoved 20x8mm l=54mm	1	stk

Forkortelser

forkortelser	enhed	beskrivelse
Δ Lw	dB	støj reduktion
A	m ²	areal
a	mm	areal
A Foil	m ²	areal folie
a1	mm	afstand a1
a2	mm	afstand a2
a3	mm	afstand a3
Abst.	cm	rørafstand FBH
AG	inch	nippel
AG	mm	nippel
AG1	inch	nippel 1
b	mm	bredde
B	mm	bredde
b1	mm	bredde 1
B1	mm	bredde 1
b2	mm	bredde 2
B2	mm	bredde 2
c	mm	afstand c
d	mm	diameter
d1	mm	diameter 1
d1xs1	mm	diameter x godstykke1
d2	mm	diameter 2
d3	mm	diameter 3
d4	mm	diameter 4
di	mm	indvendig diameter
DN	mm	nominel diameter
do	mm	udvendig diameter
do3	mm	udvendig diameter 3
ds	mm	diameter skruenhul
DT	d	tørretid i dage
dxs	mm	diameter x godstykke
EP/a	W	nettoeffekt pr. telestat
Color	-	farve
flow	l/h	flow
G	kN/m ²	bæreevne
Grid	mm	net
h	mm	højde
H	mm	højde
h1	mm	højde 1
h2	mm	højde 2
h3	mm	højde 3
h4	mm	højde 4
h5	mm	højde 5
h6	mm	højde 6
Height max	mm	maxhøjde
IG	inch	muffe
IG	mm	muffe
IG1	inch	muffe 1
k	mm	afstand k
kvs	m ³ /h	volumenstrøm
l	mm	længde
L	m	længde
l1	mm	længde 1
l2	mm	længde 2
l3	mm	længde 3
l4	mm	l4

forkortelser	enhed	beskrivelse
Loops	-	kredse
m	mm	afstand m
Gauge	mm	mål
Mounting orientation	-	monteringsposition
no.	pce	nummer/antal
outlets	-	antal udgange
OV	V	driftsspænding
P	kW	nettoeffekt
P	W	nettoeffekt
p	bar	tryk
Q	kW	nominel effekt
QN	m ³ /h	nominelt flow
R	m	radius
r	mm	radius
ra	mm	centerafstand
ra1	mm	centerafstand 1
RE	kohm	input modstand
Rohr	m	rørlængde
R-value	m ² K/W	varmeisolans
s	mm	styrke / vægtykkelse
s1	mm	styrke / vægtykkelse 1
sa	mm	side afstand
Sensor	mm	føler
Slab	mm	afretning
Specification	-	specifikation
stroke	mm	slaglængde
SW	mm	skruenøgle størrelse
SW1	mm	skruenøgle størrelse 1
T	mm	afstand T
tape	m	bånd
Total Capacity	kPA	total kapacitet
Type	-	type
V	l/m	volumen
V	l	volumen
V max	m ³ /h	V max
Valve Connection	-	ventil forbindelse
VD 450	l	VD 450
VD 550N	l	VD 550N
VGas	m ³ /h	nominelt flow
VN	m ³ /h	VN
Vol.	l	volumen
Volym	m ³	volumen
water column height	m	vandsøjle højde
Weight	kg	vægt
z	mm	Z-værdi
z1	mm	Z-værdi 1
z2	mm	Z-værdi 2

Opslagsregister

VVS-, artikelnummer og sidenummer

VVS nr.	Uponor nr.	Side
01.5229.116	1011370	236
01.5229.120	1011372	236
04.5165.020	1034513	202
04.5179.812	1034500	73
04.5179.815	1034501	200
04.5179.817	1009195	43, 73, 98
04.5179.820	1009196	36, 39, 52, 55, 73, 98
04.5266.404	1033619	191, 204, 242
04.5266.406	1001337	97, 191, 204
04.5269.015	1033446	184
04.5269.016	1084671	184
04.5269.028	1033447	184
04.5270.216	1059229	173
04.5270.220	1059230	173
04.5270.225	1059231	173
04.5270.232	1001235	173
04.5271.241	1059226	174
04.5271.304	1059227	174
04.5271.308	1059228	174
04.5271.375	1001240	173
04.5272.189	1059236	171
04.5272.239	1059237	171
04.5272.246	1059238	171
04.5272.310	1059240	171
04.5272.315	1059239	171
04.5273.189	1059232	172
04.5273.239	1059233	172
04.5273.246	1059234	172
04.5273.310	1059235	172
04.5273.315	1042333	171
04.5274.189	1059241	175
04.5274.239	1059242	175
04.5274.246	1059243	175
04.5274.310	1059245	175
04.5274.315	1059244	175
04.5276.216	1059212	172
04.5276.220	1059213	172
04.5276.225	1059214	172
04.5276.232	1001245	172
04.5277.189	1059219	172
04.5277.239	1059220	172
04.5277.310	1059221	172
04.5278.189	1059215	173
04.5278.239	1059216	173
04.5278.246	1059217	173
04.5278.310	1059218	173
04.5279.189	1059222	176
04.5279.239	1059223	176
04.5279.246	1059224	176
04.5279.310	1059225	176
04.5280.216	1059246	174
04.5280.220	1059247	174
04.5280.225	1059248	174
04.5280.232	1001250	174
04.5281.194	1059249	175
04.5281.240	1059250	175
04.5281.241	1059251	175
04.5281.242	1059252	175
04.5281.248	1059253	175
04.5281.272	1059255	175
04.5281.303	1059256	175
04.5281.304	1059258	175
04.5281.307	1059259	175
04.5281.308	1059260	175
04.5281.316	1008712	174
04.5281.325	1059257	175
04.5281.335	1059254	175

VVS nr.	Uponor nr.	Side
04.5281.367	1001424	174
04.5281.370	1001422	174
04.5281.374	1008704	174
04.5281.375	1001426	174
04.5281.377	1001428	174
04.5282.189	1042338	175
04.5282.239	1042339	175
04.5282.302	1042340	175
04.5282.310	1042341	175
04.5283.189	1042342	185
04.5283.199	1042344	185
04.5283.239	1042343	185
04.5283.249	1042345	185
04.5290.220	1008722	170
04.5290.225	1008724	170
04.5291.220	1008723	170
04.5291.225	1008725	170
04.5292.216	1059266	171
04.5293.216	1059265	171
04.5293.220	1008717	171
04.5294.216	1059263	170
04.5294.220	1059264	170
04.5295.216	1059261	170
04.5295.220	1059262	170
04.5313.015	1007556	234
04.5313.022	1007566	234
04.5314.016	1026164	183
04.5314.025	1026165	183
04.5314.028	1026166	183
04.5315.016	1062845	183
04.5315.020	1062846	183
04.5315.025	1062861	183
04.5316.115	1025735	184
04.5316.118	1025736	184
04.5316.522	1026167	184
04.5317.114	1025828	178
04.5317.115	1025829	178
04.5317.117	1025830	178
04.5317.118	1025831	178
04.5317.122	1025832	178
04.5317.123	1025833	178
04.5317.127	1025834	178
04.5317.128	1025835	178
04.5317.147	1063812	178
04.5317.150	1063734	178
04.5317.151	1063813	178
04.5317.155	1063814	178
04.5317.340	1085077	177
04.5317.350	1085076	177
04.5317.363	1085075	177
04.5317.375	1085074	177
04.5318.115	1025837	179
04.5318.117	1025838	179
04.5318.118	1025839	179
04.5318.122	1025840	179
04.5318.127	1025852	179
04.5318.147	1025856	182
04.5318.148	1025857	182
04.5318.152	1025858	182
04.5318.158	1025860	182
04.5318.175	1025765	182
04.5318.176	1025766	182
04.5318.250	1085078	178
04.5319.112	1058467	180
04.5319.115	1025882	180
04.5319.117	1025887	181
04.5319.118	1025883	43, 180

VVS nr.	Uponor nr.	Side
04.5319.120	1008440	36, 40, 52, 55, 180
04.5319.121	1025889	181
04.5319.122	1025884	180
04.5319.127	1025890	181
04.5319.128	1025885	180
04.5321.115	1025910	179
04.5321.118	1025911	179
04.5321.122	1025912	179
04.5321.127	1025913	179
04.5321.128	1025914	179
04.5322.116	1058660	18
04.5323.115	1025915	180
04.5323.118	1025916	180
04.5323.122	1025917	180
04.5323.127	1025918	180
04.5324.118	1025935	183
04.5324.122	1025936	183
04.5324.175	1025769	183
04.5324.176	1025770	183
04.5325.020	1047213	181
04.5325.115	1025967	181
04.5325.118	1025968	181
04.5325.122	1025969	181
04.5325.128	1025970	181
04.5325.145	1026022	181
04.5325.147	1025998	181
04.5325.148	1025971	181
04.5325.151	1025999	181
04.5325.152	1025972	181
04.5325.153	1026000	181
04.5325.154	1026001	181
04.5325.157	1026002	181
04.5325.158	1025996	181
04.5325.160	1025997	181
04.5326.118	1025944	182
04.5326.121	1025962	182
04.5326.122	1025945	182
04.5326.127	1025964	182
04.5326.128	1035802	182
04.5327.122	1025965	182
04.5327.128	1025966	182
04.5330.115	1025938	179
04.5330.118	1025939	179
04.5330.122	1025940	179
04.5330.128	1025941	179
04.5332.115	1026085	185
04.5332.117	1026086	185
04.5335.115	1025861	190
04.5335.117	1025862	190
04.5338.175	1025658	170
04.5338.178	1025659	170
04.5338.182	1025660	170
04.5338.188	1025661	170
04.5338.216	1057453	170
04.5338.220	1057454	170
04.5338.225	1057455	170
04.5338.232	1057456	170
04.5339.115	1004017	297
04.5339.118	1004015	297
04.5339.120	1001373	297
04.5339.122	1004016	297
04.5339.128	1004014	297
04.5339.148	1004018	297
04.5339.416	1004059	297
04.5339.420	1004060	297
04.5339.425	1004061	297
04.5339.520	1057173	298

VVS-nummervisning

Opslagsregister

VVS-, artikelnummer og sidenummer

VVS nr.	Uponor nr.	Side
04.5339.525	1057175	298
04.5339.532	1057177	298
04.5339.612	1057171	298
04.5339.616	1057172	298
04.5339.620	1057174	298
04.5339.625	1057176	298
04.5339.672	1057182	299
04.5339.721	1046739	301
04.5339.722	1046738	300
04.5339.731	1057409	298
04.5339.732	1057410	299
04.5339.802	1057167	298
04.5339.803	1057168	298
04.5339.804	1063909	299
04.5339.815	1057184	298
04.5339.818	1057185	298
04.5339.822	1057186	298
04.5339.828	1057187	298
04.5339.831	1063112	298
04.5410.015	1067731	200
04.5410.033	1034502	201
04.5410.112	1067735	200
04.5410.115	1067734	200
04.5410.116	1067733	200
04.5410.804	1034039	200
04.5411.012	1067739	200
04.5411.015	1067738	200
04.5411.112	1067740	72, 98, 200
04.5411.116	1088574	200
04.5411.116	1088574	244
04.5450.025	1029121	247
04.5450.032	1029122	247
04.5450.040	1046940	248
04.5450.050	1046941	248
04.5450.063	1029125	248
04.5450.075	1029126	248
04.5450.090	1029127	248
04.5450.110	1029128	248
04.5451.112	1029131	248
04.5451.114	1029133	248
04.5451.167	1029132	248
04.5452.112	1029135	248
04.5452.114	1029137	248
04.5452.165	1029134	248
04.5452.167	1029136	248
04.5453.112	1029138	246
04.5453.114	1029139	246
04.5454.112	1029140	246
04.5454.114	1029141	246
04.5455.112	1029142	246
04.5455.114	1029143	246
04.5456.112	1029144	246
04.5456.114	1029145	246
04.5456.180	1029146	247
04.5458.080	1029129	248
04.5458.100	1029130	248
04.5458.205	1046750	247
04.5458.217	1046477	247
04.5458.305	1046751	247
04.5458.325	1046478	247
04.5459.121	1042921	249
04.5459.122	1042922	249
04.5460.104	1013914	243
04.5460.606	1014145	239
04.5461.104	1013932	243
04.5462.104	1013946	243
04.5462.606	1014147	239
04.5463.106	1013963	243

VVS nr.	Uponor nr.	Side
04.5464.104	1013907	242
04.5464.606	1014143	239
04.5465.104	1013894	242
04.5465.606	1006641	239
04.5466.002	1014107	241
04.5466.003	1014111	241
04.5466.004	1014109	241
04.5466.108	1014121	242
04.5467.009	1013426	10
04.5467.012	1065282	23, 46, 67
04.5467.016	1065284	17, 20, 30, 33, 39, 67
04.5467.017	1065286	17, 30, 33, 43, 67
04.5467.020	1065290	30, 33, 36, 39, 39, 51, 55, 67
04.5467.039	1016691	10
04.5467.189	1058086	242
04.5467.239	1058088	242
04.5467.310	1058093	239
04.5467.616	1058090	239
04.5467.620	1058092	239
04.5467.656	1034298	73, 244
04.5468.189	1013970	236
04.5469.108	1014117	241
04.5469.220	1083931	218
04.5469.232	1083932	218
04.5469.420	1083933	218
04.5469.432	1083934	218
04.5470.116	1014679	228
04.5470.120	1014724	228
04.5470.125	1014746	228
04.5470.132	1014765	228
04.5470.140	1046908	229
04.5470.150	1046911	229
04.5471.189	1014686	229
04.5471.239	1014729	229
04.5471.246	1014732	229
04.5471.310	1014751	229
04.5471.315	1014755	229
04.5471.382	1014770	229
04.5471.420	1046909	229
04.5472.042	1046910	230
04.5472.189	1014692	230
04.5472.239	1014736	230
04.5472.246	1014739	230
04.5472.310	1014757	230
04.5472.315	1014761	230
04.5472.382	1014774	230
04.5472.445	1046912	230
04.5473.025	1014812	230
04.5473.032	1014825	230
04.5473.040	1046913	230
04.5473.050	1046914	230
04.5475.116	1015345	235
04.5475.121	1015515	235
04.5476.016	1014918	232
04.5476.020	1014976	232
04.5476.025	1015028	232
04.5476.032	1015073	232
04.5476.040	1046921	232
04.5476.050	1046928	232
04.5476.194	1014923	232
04.5476.240	1014957	232
04.5476.241	1014961	232
04.5476.242	1014970	232
04.5476.248	1014983	232
04.5476.290	1014981	232

VVS nr.	Uponor nr.	Side
04.5476.303	1014996	232
04.5476.304	1015002	232
04.5476.307	1015017	232
04.5476.308	1015021	232
04.5476.316	1015033	232
04.5476.325	1015000	232
04.5476.335	1015015	232
04.5476.365	1015053	232
04.5476.367	1015060	232
04.5476.375	1015064	232
04.5476.377	1015068	232
04.5476.391	1046915	233
04.5476.414	1046916	233
04.5476.416	1046917	233
04.5476.417	1046918	233
04.5476.419	1046919	233
04.5476.420	1046920	233
04.5476.436	1046924	233
04.5476.437	1046925	233
04.5476.440	1046926	233
04.5476.445	1046927	233
04.5477.189	1014927	233
04.5477.310	1015038	233
04.5477.371	1015082	233
04.5478.189	1014931	233
04.5478.239	1014987	233
04.5478.246	1014991	233
04.5478.302	1015044	233
04.5478.310	1015048	233
04.5478.365	1015088	233
04.5478.371	1015091	233
04.5478.410	1046922	234
04.5478.414	1046923	234
04.5478.437	1046929	234
04.5480.016	1015164	231
04.5480.020	1015187	231
04.5480.025	1015205	231
04.5480.032	1015219	231
04.5480.040	1046932	231
04.5480.050	1046935	231
04.5480.241	1015179	231
04.5480.304	1015194	231
04.5480.308	1015202	231
04.5480.375	1015217	231
04.5480.417	1046930	231
04.5480.420	1046931	231
04.5480.440	1046933	231
04.5480.445	1046934	231
04.5481.035	1014613	227
04.5481.042	1046902	227
04.5481.054	1046906	227
04.5481.189	1014525	227
04.5481.195	1014534	227
04.5481.239	1014561	227
04.5481.246	1014564	227
04.5481.249	1014567	227
04.5481.310	1014589	227
04.5481.315	1014592	227
04.5481.382	1014610	227
04.5481.420	1046901	227
04.5481.445	1046905	227
04.5482.035	1014621	228
04.5482.042	1046904	228
04.5482.189	1014536	228
04.5482.239	1014574	228
04.5482.246	1014577	228
04.5482.249	1014580	228
04.5482.310	1014599	228

Opslagsregister

VVS-, artikelnummer og sidenummer

VVS nr.	Uponsor nr.	Side	VVS nr.	Uponsor nr.	Side	VVS nr.	Uponsor nr.	Side
04.5482.315	1014602	228	04.5499.544	1046544	294	04.6278.173	1033929	163
04.5482.382	1014618	228	04.5499.545	1046545	294	04.6278.176	1035845	164
04.5482.420	1046903	228	04.6162.115	1026026	176	04.6280.115	1036245	203
04.5482.445	1046907	228	04.6162.215	1026048	190	04.6281.115	1036174	203
04.5483.035	1015301	234	04.6163.115	1026027	176	04.6282.115	1036175	203
04.5483.042	1046937	234	04.6163.215	1026049	190	04.8302.106	1008497	97, 177, 204
04.5483.054	1046939	234	04.6164.115	1026028	176	07.0691.640	1035920	259
04.5483.110	1015295	234	04.6169.112	1059365	177	07.0691.650	1035921	259
04.5483.189	1015270	234	04.6169.115	1025880	177	07.0691.663	1035922	259
04.5483.195	1015274	234	04.6169.116	1085986	177	07.0691.675	1035923	259
04.5483.239	1015283	234	04.6169.118	1025881	177	07.0692.632	1035935	259
04.5483.246	1015286	234	04.6172.115	1026050	176	07.0692.691	1048696	259
04.5483.315	1015297	234	04.6173.115	1026051	176	07.0693.690	1035949	259
04.5483.448	1046938	234	04.6174.115	1026052	176	07.0693.691	1035950	259
04.5491.004	1034056	201	04.6182.115	1026053	190	07.0698.625	1048687	259
04.5498.021	1015764	291	04.6182.118	1026055	190	07.0698.632	1048688	259
04.5498.050	1007082	292	04.6183.115	1026054	190	07.0698.639	1048689	259
04.5498.076	1006949	293	04.6242.233	1034001	97, 203	07.0698.640	1048690	259
04.5498.077	1006950	293	04.6243.233	1034002	97, 203	07.0698.649	1048691	259
04.5498.116	1007084	293	04.6243.806	1035855	204	07.0698.650	1048692	259
04.5498.120	1007086	293	04.6244.196	1034036	201	07.0698.663	1048693	259
04.5498.125	1007087	293	04.6244.304	1034035	201	07.0698.675	1048694	259
04.5498.132	1007088	293	04.6244.328	1034037	201	07.0698.690	1048695	259
04.5498.140	1015768	293	04.6244.428	1034049	201	07.0699.101	1042310	260
04.5498.151	1015792	293	04.6245.015	1067753	202	07.0699.102	1042311	261
04.5498.216	1015777	291	04.6245.115	1067754	202	07.0699.103	1042312	261
04.5498.220	1015780	291	04.6246.033	1026309	204	07.0699.732	1048697	260
04.5498.363	1006634	287	04.6251.111	1030135	60, 282	07.0699.750	1048698	260
04.5498.364	1006635	287	04.6252.111	1045813	59	07.0699.763	1048699	260
04.5498.375	1014171	287	04.6252.211	1058340	60, 282	07.0699.775	1048700	260
04.5498.376	1014173	287	04.6252.212	1058341	60, 282	07.0699.790	1048701	260
04.5498.406	1015703	296	04.6256.120	1032716	72	07.0699.810	1048702	260
04.5498.416	1007091	296	04.6256.520	1034496	72	07.0699.910	1044127	260
04.5498.420	1007093	296	04.6257.120	1032718	72	07.0699.920	1048703	260
04.5498.425	1007094	296	04.6257.520	1034497	72	07.1198.056	1000012	21
04.5498.432	1007095	296	04.6258.120	1032720	72	08.7206.208	1058573	79, 99
04.5498.450	1083586	294	04.6258.520	1034498	72	08.7210.025	1001202	147
04.5498.451	1085388	294	04.6259.004	1009119	74	08.7210.040	1008963	147
04.5498.452	1087260	295	04.6265.106	1009142	74	08.7210.115	1033879	147
04.5498.455	1083599	296	04.6266.020	1030134	60, 282	08.7210.118	1008958	147
04.5498.456	1083602	292	04.6268.108	1032714	74	08.7210.122	1008960	147
04.5498.460	1083605	295	04.6268.151	1034390	75	08.7210.128	1008961	147
04.5498.461	1083608	292	04.6268.152	1034556	75	08.7210.132	1008967	147
04.5498.465	1083610	292, 295	04.6269.146	1034508	96	08.7210.650	1001203	147
04.5498.470	1083612	291	04.6269.154	1034046	201	08.7211.116	1013371	213
04.5498.472	1083646	287	04.6269.310	1087016	188, 203, 241	08.7211.117	1013380	213
04.5498.473	1083647	287	04.6269.391	1087017	188, 203, 241	08.7211.120	1013388	213
04.5498.516	1006830	288	04.6275.104	1068028	163	08.7211.125	1013398	213
04.5498.520	1015749	288	04.6275.107	1068029	163	08.7211.132	1013401	213
04.5498.525	1015756	288	04.6275.111	1068030	163	08.7211.142	1013378	213
04.5498.526	1015739	289	04.6275.311	1068031	163	08.7216.135	1047624	20
04.5498.528	1048606	290	04.6275.322	1068032	163	08.7216.137	1047625	20
04.5498.532	1015762	288	04.6275.323	1068033	163	08.7217.100	1009232	36, 39, 51, 55
04.5498.540	1006638	288	04.6275.333	1068034	163	08.7217.106	1009229	36, 39, 51, 55
04.5498.550	1015808	288	04.6275.826	1033916	163	08.7217.120	1009228	29, 32, 36, 39, 51, 55
04.5498.563	1014339	288	04.6275.841	1033930	163	08.7217.124	1009230	29, 32, 36, 39, 51, 55
04.5498.616	1013729	289	04.6275.850	1033923	163	08.7217.133	1009224	17, 43
04.5498.617	1006640	289	04.6276.182	1064542	164	08.7217.134	1034535	17, 29, 32, 43
04.5498.620	1013734	289	04.6276.183	1063403	164	08.7217.135	1009226	17, 29, 32, 43
04.5498.621	1013792	289	04.6276.184	1063404	164	08.7217.136	1086340	17, 29, 32, 43
04.5498.625	1013737	289	04.6276.185	1063405	164	08.7217.137	1009227	17, 29, 32, 43
04.5498.626	1013794	289	04.6276.192	1063462	164	08.7217.148	1009231	29, 32, 36, 39, 51, 55
04.5498.630	1013773	289	04.6276.193	1062957	162, 197, 209	08.7217.164	1062044	17, 32
04.5498.632	1013739	289	04.6276.195	1063469	191, 204	08.7217.165	1062045	17, 32
04.5498.710	1014334	288	04.6277.107	1034377	78	08.7217.167	1062046	17, 32
04.5499.541	1046541	294	04.6277.112	1009188	78			
04.5499.542	1046542	294	04.6278.171	1033914	163			
04.5499.543	1046543	294	04.6278.172	1033922	163			

VVS-nummervisning

Opslagsregister

VVS-, artikelnummer og sidenummer

VVS nr.	Uponor nr.	Side
08.7220.115	1071864	148
08.7220.118	1071852	148
08.7220.122	1071865	148
08.7220.128	1071866	148
08.7220.135	1071850	148
08.7225.115	1072062	148
08.7225.118	1072063	148
08.7225.122	1072064	148
08.7225.124	1062888	58
08.7225.130	1062889	58
08.7225.164	1063907	58
08.7229.132	1001222	150
08.7229.140	1008939	150
08.7229.150	1008940	150
08.7229.163	1008941	150
08.7230.006	1063284	23, 46
08.7230.010	1063285	23, 46
08.7230.014	1063286	23, 46
08.7230.032	1001220	150
08.7230.066	1063287	9
08.7230.070	1063288	9
08.7230.074	1063289	9
08.7230.078	1063381	9
08.7230.090	1008983	150
08.7230.120	1022518	150
08.7230.124	1008985	29, 33
08.7230.132	1008449	150
08.7230.140	1008975	150
08.7230.148	1047614	29, 33
08.7230.150	1008976	150
08.7230.160	1048765	29, 33
08.7230.163	1033884	150
08.7230.340	1008979	150
08.7230.350	1008980	150
08.7230.375	1008982	150
08.7230.425	1001221	150
08.7230.475	1008864	150
08.7232.016	1008388	150
08.7232.025	1071869	151
08.7232.125	1072092	151
08.7236.025	1033625	63
08.7237.025	1033672	64
08.7239.232	1018605	276
08.7239.240	1018606	276
08.7239.250	1018607	276
08.7239.263	1018608	276
08.7243.120	1005393	160
08.7244.025	1023179	159
08.7244.032	1023180	159
08.7244.040	1023181	159
08.7244.050	1023182	159
08.7251.012	1020224	11, 159
08.7251.016	1000118	18, 21, 30, 33, 40, 140
08.7251.020	1034554	37, 40, 52, 56, 159
08.7251.021	1001229	30, 33, 37, 40, 52, 56, 159
08.7251.025	1034555	159
08.7251.062	1063781	159
08.7251.112	1033974	24, 47, 160
08.7251.115	1009004	160
08.7251.118	1033975	44, 160
08.7251.120	1009233	160
08.7251.125	1009006	64, 160
08.7251.134	1001231	160
08.7253.178	1013137	161, 217
08.7253.179	1013139	161, 217

VVS nr.	Uponor nr.	Side
08.7253.193	1013138	161, 217
08.7253.194	1013140	161, 217
08.7255.105	1035849	167
08.7255.125	1009008	167
08.7255.139	1036076	167
08.7255.148	1086087	167
08.7255.198	1033986	162
08.7261.125	1001210	157
08.7261.128	1001211	157
08.7261.129	1071858	157
08.7261.130	1071863	157
08.7261.134	1001212	157
08.7261.154	1023127	157
08.7261.168	1063478	166
08.7262.128	1062956	161
08.7262.134	1034081	162
08.7262.154	1034082	162
08.7264.125	1063472	160, 217
08.7264.128	1063474	160, 217
08.7264.134	1063476	160, 217
08.7264.155	1063473	160, 218
08.7264.158	1063475	160, 218
08.7264.164	1063477	160, 218
08.7269.070	1033991	166
08.7269.075	1036149	165, 168
08.7269.118	1032713	73
08.7269.120	1033962	167
08.7269.170	1036148	168
08.7269.175	1036150	168
08.7269.195	1036157	303
08.7270.145	1036201	205
08.7272.062	1086205	192
08.7272.065	1086206	192
08.7272.066	1086208	192
08.7272.068	1086209	192
08.7272.070	1086210	192
08.7272.166	1086211	192
08.7272.304	1085765	206
08.7272.315	1085764	205
08.7272.404	1086213	205
08.7272.416	1086202	192
08.7272.516	1086203	193
08.7272.615	1086212	205
08.7272.616	1086204	193
08.7272.901	1062944	303
08.7272.902	1062945	193, 206
08.7272.903	1062946	193, 206
08.7272.906	1062950	303
08.7272.909	1062958	165
08.7272.910	1062959	195, 208
08.7272.912	1062961	196, 208
08.7272.913	1062962	196, 208
08.7272.914	1062963	196, 209
08.7272.915	1062964	194, 207
08.7272.916	1063467	165
08.7272.917	1063466	161
08.7272.922	1062965	167
08.7272.923	1062966	168
08.7272.927	1085763	194, 206
08.7272.928	1083947	196
08.7272.930	1084168	197
08.7272.931	1085747	193, 206
08.7272.932	1085749	194, 207
08.7272.938	1086421	195, 207
08.7272.941	1086419	195, 208
08.7272.942	1086420	194, 207
08.7272.950	1063201	189
08.7272.951	1063202	189

VVS nr.	Uponor nr.	Side
08.7272.952	1063203	189
08.7272.953	1063204	189
08.7279.068	1060991	261, 274
08.7279.090	1060990	261, 274
08.7279.830	1045310	272
08.7279.831	1045311	272
08.7279.832	1045312	272
08.7289.199	1008281	162
08.7301.116	1013625	214
08.7301.120	1013626	214
08.7301.125	1013627	214
08.7302.116	1013628	214
08.7302.120	1013629	214
08.7302.125	1013630	214
08.7305.116	1013679	214
08.7305.120	1013681	214
08.7305.176	1013675	214
08.7305.180	1013677	214
08.7306.016	1013436	213
08.7306.020	1013441	213
08.7306.025	1013443	213
08.7306.032	1013445	213
08.7306.040	1013448	213
08.7306.050	1021980	213
08.7306.063	1021981	213
08.7306.116	1013432	213
08.7306.120	1013438	213
08.7306.125	1013442	213
08.7306.132	1013444	213
08.7306.140	1013446	213
08.7306.150	1013449	213
08.7306.163	1013451	213
08.7306.175	1013453	213
08.7306.190	1013455	213
08.7306.191	1013457	213
08.7307.116	1062042	215
08.7307.120	1062043	215
08.7310.118	1033861	148
08.7310.122	1033862	148
08.7310.128	1033863	148
08.7310.132	1001206	147
08.7310.140	1033864	147
08.7310.150	1033865	147
08.7324.016	1087903	153
08.7324.116	1087904	153
08.7324.118	1033189	153
08.7324.128	1033354	153
08.7324.134	1033086	153
08.7324.142	1033190	153
08.7324.152	1033276	153
08.7324.156	1033355	153
08.7324.220	1047827	153
08.7324.221	1047828	153
08.7324.225	1047833	153
08.7324.226	1047834	153
08.7325.115	1033088	153
08.7325.118	1033188	153
08.7325.122	1033275	153
08.7325.128	1033353	153
08.7326.016	1087905	154
08.7326.115	1033080	154
08.7326.118	1033179	154
08.7326.122	1033277	154
08.7326.126	1089605	154
08.7326.128	1033356	154
08.7326.135	1033081	154
08.7326.142	1033180	154
08.7326.220	1047829	154

Opslagsregister

VVS-, artikelnummer og sidenummer

VVS nr.	Uponor nr.	Side
08.7326.225	1047835	154
08.7326.226	1087906	154
08.7326.255	1047836	154
08.7327.016	1087907	155
08.7327.115	1033084	155
08.7327.118	1033186	155
08.7327.122	1033270	155
08.7327.220	1047831	155
08.7327.225	1047837	155
08.7327.320	1047832	155
08.7327.325	1047838	155
08.7361.628	1034180	255
08.7361.632	1018118	255
08.7361.640	1018119	255
08.7361.650	1018120	255
08.7361.663	1018121	255
08.7361.675	1018122	255
08.7361.690	1018123	255
08.7361.691	1036036	255
08.7363.628	1034185	255
08.7363.632	1034186	255
08.7363.640	1034187	255
08.7363.650	1034188	255
08.7363.725	1084885	255
08.7363.732	1084886	255
08.7393.002	1034373	28
08.7393.100	1002295	302
08.7393.120	1001369	287
08.7393.125	1009031	287
08.7393.130	1034533	302
08.7393.172	1036112	303
08.7393.185	1032712	303
08.7393.190	1001370	287
08.7397.120	1035807	286
08.7421.125	1009222	32, 58, 63
08.7430.116	1022714	224
08.7430.120	1022715	224
08.7430.125	1022716	224
08.7430.132	1022717	224
08.7430.140	1046386	224
08.7430.150	1046387	224
08.7433.140	1046388	224
08.7433.150	1046389	224
08.7435.116	1048547	220
08.7435.120	1048548	220
08.7435.125	1048549	220
08.7436.189	1048561	220
08.7436.239	1048562	220
08.7436.310	1048563	220
08.7440.116	1022718	225
08.7440.120	1022719	225
08.7440.121	1022726	226
08.7440.125	1022720	225
08.7440.132	1022721	225
08.7440.140	1046390	226
08.7440.150	1046391	226
08.7440.207	1022722	226
08.7441.119	1022725	226
08.7442.124	1022730	226
08.7442.125	1022731	226
08.7442.131	1022734	226
08.7442.132	1022735	226
08.7442.138	1046392	227
08.7442.139	1046394	227
08.7442.140	1046396	227
08.7442.148	1046398	227
08.7442.149	1046399	227
08.7442.150	1046400	227

VVS nr.	Uponor nr.	Side
08.7443.118	1022723	226
08.7443.120	1022724	226
08.7443.132	1022733	226
08.7443.139	1046393	227
08.7443.140	1046395	227
08.7443.148	1046397	227
08.7444.122	1022727	226
08.7444.124	1022728	226
08.7444.125	1022729	226
08.7445.132	1022732	226
08.7446.116	1048550	221
08.7446.120	1048551	221
08.7446.125	1048552	221
08.7447.118	1048554	221
08.7447.119	1048555	221
08.7447.120	1048553	221
08.7447.125	1048556	221
08.7452.116	1022736	224
08.7452.120	1022737	224
08.7452.125	1022738	224
08.7452.132	1022739	224
08.7452.140	1046401	225
08.7452.150	1046402	225
08.7453.189	1048539	220
08.7453.239	1048540	220
08.7453.310	1048541	220
08.7454.125	1022742	225
08.7454.132	1022743	225
08.7454.140	1046404	225
08.7454.150	1046406	225
08.7455.120	1022740	225
08.7455.140	1046403	225
08.7455.150	1046405	225
08.7456.125	1022741	225
08.7457.016	1048542	221
08.7457.020	1048543	221
08.7457.025	1048544	221
08.7458.241	1048545	221
08.7458.308	1048546	221
08.7459.189	1048558	220
08.7459.239	1048559	220
08.7459.310	1048560	220
08.7460.116	1048564	222
08.7460.120	1048565	222
08.7534.008	1045455	268
08.7534.010	1045457	268
08.7534.012	1045459	268
08.7534.014	1045461	268
08.7534.151	1045456	268
08.7534.166	1045458	268
08.7534.180	1045460	268
08.7600.001	1044710	67
08.7600.003	1044711	67
08.7600.004	1044712	67
08.7600.006	1044713	67
08.7600.101	1034514	67
08.7600.103	1032703	67
08.7600.104	1032704	67
08.7600.106	1032705	67
08.7602.108	1034518	70
08.7602.150	1032702	68
08.7602.168	1005511	74, 78
08.7602.176	1009214	68
08.7602.218	1058572	99
08.7603.108	1032701	77
08.7603.138	1032706	78
08.7604.105	1034523	70

VVS nr.	Uponor nr.	Side
08.7604.107	1009217	69
08.7604.118	1034524	71
08.7604.168	1009215	68
08.7604.184	1009216	61, 69, 304
08.7604.200	1063207	68
08.7605.131	1042420	67
08.7605.133	1030580	67
08.7605.134	1030581	67
08.7605.136	1030582	67
08.7606.004	1047997	186
08.7606.006	1047998	186
08.7606.102	1059267	186
08.7606.103	1059268	186
08.7606.104	1059269	186
08.7606.112	1063784	186
08.7607.708	1063782	187
08.7607.718	1063783	187
08.7607.756	1063785	187
08.7607.766	1063811	187
08.7607.808	1048002	186
08.7607.818	1048003	187
08.7607.828	1048004	188
08.7607.838	1048005	188
08.7607.848	1048007	188
08.7607.850	1048006	188
08.7807.025	1018109	253
08.7807.032	1018110	253
08.7807.040	1018111	253
08.7807.050	1018112	253
08.7807.063	1018113	253
08.7807.075	1018114	253
08.7807.090	1018115	253
08.7807.091	1018116	253
08.7809.025	1018134	253
08.7809.032	1018135	253
08.7809.040	1018136	253
08.7809.050	1018137	253
08.7809.163	1018138	253
08.7817.140	1018379	275
08.7817.175	1018380	275
08.7817.200	1018381	275
08.7817.625	1034173	257
08.7817.631	1034174	257
08.7817.632	1034175	257
08.7817.640	1034176	257
08.7817.725	1084887	257
08.7817.732	1084888	257
08.7817.733	1084889	257
08.7817.740	1084890	257
08.7817.741	1084891	257
08.7818.200	1058353	281
08.7818.250	1058783	281
08.7832.008	1018350	266
08.7832.010	1018351	266
08.7832.012	1018352	266
08.7832.014	1018353	266
08.7835.165	1009037	269
08.7836.151	1018368	267
08.7836.165	1018371	267
08.7836.166	1018372	267
08.7836.174	1018373	267
08.7836.177	1018374	267
08.7836.178	1018375	267
08.7836.180	1018376	267
08.7836.193	1009052	267
08.7837.025	1018302	268
08.7837.032	1018303	268
08.7837.050	1018304	268

VVS-nummervisning

Opslagsregister

VVS-, artikelnummer og sidenummer

VVS nr.	Uponor nr.	Side	VVS nr.	Uponor nr.	Side	VVS nr.	Uponor nr.	Side
08.7837.080	1018305	268	08.7883.075	1018333	264	33.9654.025	1009135	28
08.7839.010	1018595	277	08.7883.090	1018334	264	33.9654.026	1034371	28
08.7839.011	1026579	277	08.7883.091	1018335	264	38.1111.343	1078304	99
08.7839.012	1018596	277	08.7883.119	1034012	202, 264	38.1111.344	1078305	99
08.7839.013	1026584	277	08.7883.128	1027489	264	38.1111.521	1046872	100
08.7839.014	1013306	277	08.7883.132	1018338	264	38.1111.800	1063461	101
08.7839.016	1009105	277	08.7883.140	1018339	264	38.1112.430	1059838	100
08.7839.032	1018598	277	08.7883.150	1018340	264	38.1112.530	1084143	91
08.7839.040	1018599	277	08.7883.163	1018341	264	38.1119.020	1034416	10, 24, 47, 96
08.7839.050	1018600	277	08.7883.175	1018342	264	38.1119.024	1005675	10, 20, 23, 47, 96
08.7839.063	1018601	277	08.7883.190	1018343	264	38.1119.028	1034429	14
08.7839.075	1018602	277	08.7883.191	1023170	264	38.1119.039	1016692	10
08.7839.090	1018603	277	08.7883.224	1005295	58, 63	38.1121.043	1067386	11, 24, 48, 93
08.7839.092	1018604	277	08.7883.225	1005298	58, 63	38.1121.106	1078310	92, 283
08.7842.008	1018345	265	08.7883.226	1005297	58, 63	38.1121.143	1067390	13, 26, 49, 95
08.7842.010	1018346	265	08.7883.227	1005296	58, 63	40.1962.020	1009139	97
08.7842.012	1018347	265	08.7900.200	1060984	273	40.1962.080	1009141	74
08.7842.014	1018348	265	08.7902.840	1007355	274	40.1966.020	1009140	98
08.7844.025	1018359	267	08.7905.140	1061641	261	40.4730.016	1015626	235
08.7844.032	1018360	267	08.7905.200	1061642	261	40.4730.036	1015631	235
08.7844.040	1018361	267	08.7906.032	1034227	262	40.5310.108	1032709	73
08.7844.050	1018362	267	08.7906.050	1034228	262	40.5311.108	1032707	73
08.7844.065	1018363	267	08.7906.063	1034268	262	46.6223.230	1013006	14
08.7844.080	1018364	267	08.7906.090	1034269	262	46.6235.024	1007249	75, 115, 129
08.7844.091	1018365	267	08.7906.091	1034229	262	46.6235.124	1000138	69, 115, 129
08.7845.008	1018355	266	08.7910.140	1060986	273	46.6235.126	1005605	69, 132
08.7845.010	1018356	266	08.7910.200	1060982	273	46.6235.224	1045816	60, 282
08.7845.012	1018357	266	08.7910.802	1060985	273	46.6235.228	1083575	115, 129
08.7845.014	1018358	266	08.7912.368	1034245	262	46.6235.230	1022244	14, 75, 132
08.7855.090	1036012	276	08.7912.390	1034246	262	46.6235.323	1087763	80
08.7855.160	1036014	276	08.7912.440	1034270	262	46.6235.324	1087778	80
08.7856.332	1018315	271	08.7912.475	1034271	262	46.6237.230	1058422	11
08.7856.350	1018313	271	08.7912.500	1034247	262	46.6237.912	1071999	12, 95
08.7856.375	1018312	271	08.7913.172	1018269	275	46.6247.124	1009209	68
08.7856.391	1018310	271	08.7913.248	1018268	275	46.6247.311	1045815	59, 281
08.7856.428	1034305	271	08.7916.314	1034202	276	46.6250.010	1071652	107
08.7856.430	1061877	272	08.7916.317	1034203	276	46.6250.011	1071685	108
08.7856.440	1018309	271	08.7917.220	1034312	275	46.6250.020	1086983	111
08.7856.441	1034306	271	08.7918.006	1018326	274	46.6250.021	1071674	111
08.7856.450	1018308	271	08.7918.008	1018327	274	46.6250.030	1084690	110
08.7856.454	1067748	272	08.7923.175	1030269	276	46.6250.050	1087815	111
08.7856.463	1018307	271	08.7923.200	1030270	276	46.6251.011	1071659	108
08.7856.632	1018306	272	08.9523.063	1008981	150	46.6251.020	1086980	112
08.7856.640	1034308	272	33.9201.012	1034358	46	46.6251.021	1086981	112
08.7856.732	1018316	271	33.9201.017	1067744	42	46.6251.022	1086979	113
08.7856.750	1036248	271	33.9201.025	1009132	39, 51, 54	46.6251.023	1086982	112
08.7856.763	1018314	271	33.9202.005	1034361	35	46.6251.040	1071673	113
08.7856.790	1018311	271	33.9202.205	1034362	35	46.6251.050	1071660	113
08.7856.802	1061876	272	33.9261.028	1034347	51	46.6251.060	1071667	109
08.7882.025	1042972	265	33.9262.010	1083866	9	46.6251.070	1087816	110
08.7882.032	1042973	265	33.9262.015	1034338	46	46.6251.071	1087817	110
08.7882.040	1042980	265	33.9262.033	1005477	16	46.6252.010	1071684	87, 113, 128, 132
08.7882.050	1042984	265	33.9262.042	1034340	46	46.6252.011	1071671	87, 114
08.7882.063	1042981	265	33.9262.052	1005478	16	46.6252.020	1071665	114
08.7882.075	1042985	265	33.9262.218	1005268	14	46.6252.030	1083576	87, 114, 128
08.7882.090	1042986	265	33.9262.318	1064355	18	46.6252.031	1083577	87, 114, 128
08.7882.110	1042987	265	33.9262.320	1005267	14	46.6252.040	1071677	109
08.7882.125	1042970	265	33.9262.375	1005482	16	46.6253.010	1071690	123
08.7882.132	1042974	265	33.9263.050	1000080	18	46.6253.011	1071686	123
08.7882.140	1042979	265	33.9272.037	1034344	54	46.6253.020	1071651	124
08.7882.150	1042983	265	33.9272.120	1034345	54	46.6253.030	1086974	126
08.7882.163	1042982	265	33.9272.537	1034346	54	46.6253.031	1086975	126
08.7883.024	1036182	202	33.9290.021	1067745	42	46.6253.032	1086976	125
08.7883.025	1018328	264	33.9290.334	1078334	42	46.6253.033	1086977	125
08.7883.032	1018329	264	33.9291.025	1063402	20	46.6253.034	1086973	126
08.7883.040	1018330	264	33.9291.030	1063322	20	46.6253.035	1086972	127
08.7883.050	1018331	264	33.9654.014	1000018	28			
08.7883.063	1018332	264	33.9654.016	1034367	23			

Opslagsregister

VVS-, artikelnummer og sidenummer

VVS nr.	Uponor nr.	Side
46.6253.040	1086978	125
46.6253.050	1071670	128
46.6253.051	1071653	127
46.6253.060	1087813	124
46.6253.061	1087814	124
46.6253.070	1087821	127
46.6253.071	1087822	127
46.6254.010	1071662	132
46.6254.011	1071683	131
46.6254.012	1071691	131
46.6255.020	1071693	86
46.6255.030	1071661	87
46.6256.010	1071676	86
46.6257.010	1087155	82
46.6257.020	1087156	83
46.6257.030	1087158	83
46.6257.040	1087159	83
46.6257.050	1087160	83
46.6257.060	1087165	84
46.6258.010	1087162	119
46.6258.011	1087163	118
46.6258.020	1087166	120
46.6258.030	1087164	121
46.6258.040	1087161	120
46.6258.050	1087812	121
46.6260.100	1085008	89
46.6262.323	1086665	86, 89
72.8613.004	1036151	166
72.8627.104	1036154	166
72.8628.027	1034134	165
72.8628.127	1034143	165
72.8628.180	1085265	195, 208
72.8629.104	1062954	165
72.8629.204	1034144	166
72.8629.304	1034145	166
74.3520.304	1036463	202
74.3724.304	1034072	205
74.3724.306	1034073	191
	1005107	77
	1005108	77
	1005226	70
	1005250	70
	1005544	69
	1006255	286
	1014320	288
	1026266	191
	1030154	59
	1030155	59
	1034332	78
	1034333	79
	1034352	51
	1034354	44, 302
	1034355	44, 304
	1034364	35
	1034391	98
	1034503	97
	1034557	76
	1034558	76
	1036568	164
	1036645	286
	1038516	71
	1046782	101
	1046883	71
	1059282	102
	1059283	102
	1059822	185
	1059850	100
	1059851	102

VVS nr.	Uponor nr.	Side
	1059852	102
	1059853	101
	1059854	101
	1059855	101
	1061525	103
	1061526	103
	1067391	12, 25, 94
	1067392	13, 95
	1067394	13, 96
	1078308	90
	1084560	86, 91
	1084979	291, 295
	1085095	300
	1085096	300
	1085097	300
	1085098	300
	1085099	299
	1085100	300
	1085101	300
	1085980	14
	1085981	14
	1086258	109

Kontaktoplysninger

Hovednummer: 43 26 34 00

Email: vvs.dk@uponor.com

Salgskontor: 40 44 01 70

Email: ordre.glostrup@uponor.com

Teknisk Support: 40 44 01 71

Email: teknik.glostrup@uponor.com

Bogholderi: 46 40 53 11 # 4

Email: uponor.denmark@uponor.com

Adresse:

Uponor VVS

Kornmarksvej 21

2605 Brøndby

Hele Danmark:

Simon Smedegaard Skov

Salgschef

Hele Danmark

40 28 83 12

simon.skov@uponor.com

Michael Moesgaard

Key Account Manager

Præisolerede rør

Hele Danmark

40 42 12 32

michael.moesgaard@uponor.com

Bo Frik Mauritzen

Key Account Manager

Hele Danmark

20 51 63 38

bo.mauritzen@uponor.com

VEST:

Thomas Bach-Jensen

Salgskonsulent

Nordjylland

20 51 63 33

thomas.bach-jensen@uponor.com

Kim Thygesen

Salgskonsulent

Midtjylland

40 28 26 12

kim.thygesen@uponor.com

Kim Mathiasen

Salgskonsulent

Syddjylland og Fyn

51 25 51 90

kim.mathiasen@uponor.com

ØST:

Kim Henckel

Salgskonsulent

København, Storkøbenhavn
og Bornholm

20 14 79 39

kim.henckel@uponor.com

Ole Bjørn Olsen

Salgskonsulent

Sjælland

21 37 52 08

ole.olsen@uponor.com

Uponor

Uponor A/S
Uponor VVS
Kornmarksvej 21
2605 Brøndby
Danmark

T 43 26 34 00
E vvs.dk@uponor.com
W www.uponor.dk

04/2017



www.uponor.dk