

Uponor

Korrosionssikre rørsystemer i PEX



Indholdsfortegnelse

Korrosionssikre rørsystemer i PEX	4
Uponor Q&E Aqua Pipe	8
Uponor Q&E Combi Pipe	9
Uponor Combi Pipe	10
Uponor tomrør	11
Uponor tilbehør	12
Uponor PPSU Q&E fittings	16
Uponor PPSU fittings	25
Uponor ophængsbeslag, isolering mv.	28
Uponor PPSU Q&E koblingsdåser og tilbehør	31
Uponor koblingsdåser og tilbehør	32
Montagevejledning	
Korrosionssikre rørsystemer i PEX	35

Fremtiden er plastisk fantastisk

Plast er et af vor tids mest fantastiske materialer og bliver benyttet til alle mulige ting indenfor alle mulige områder: fødevarerindustrien, medico, møbler, biler, fly, cykler, legetøj, byggeri, osv., osv.

Et komplet rørsystem i 100% plast

Uponor er en af verdens førende producenter af komplette rørsystemer i plast. Vi har en omfattende forskning, og er konstant på forkant med viden om de nyeste materialer. For os er det derfor ikke nogen revolution – men en evolution – når vi nu introducerer et komplet rørsystem i 100% plast til brug for alle typer installationer - fra vandstik til tappested.

Plast er 100% korrosionssikkert

Uanset vandkvalitet - herunder også højt chloridindhold – vil der aldrig opstå korrosion i plastsystemer.

Hos Uponor ser vi en fremtid hvor plast og kompositmaterialer ikke er alternativer til metal, men hvor metal efterhånden vil blive alternativer til plast og komposit.



Et komplet rørsystem til alle installationer – fra vandstik til tappested



Brugsvand

Uponor leverer et komplet system til skjulte installationer til fordeling af brugsvand. Systemet bygger på det vandskadesikre rør-i-rør-princip (RIR) med Q&E kobling.

Den indlysende nye generation af brugsvands- og varmesystemer

Plast- og andre kompositmaterialer er kommet for at blive, når vi taler om rørsystemer. De besidder en lang række indlysende fordele i forhold til brugen af metal. Uptonors brugsvandssystem er et komplet system bestående af såvel PEX-rør som fittings i 100% plast. Systemet består ud over rørene af et stort udvalg af forskellige Q&E koblinger, der nøje er afstemt til rørene, så du hurtigt, nemt og sikkert kan løse alle typer rørføringsopgaver. Konstruktionen er gennemtænkt enkel – uden løse gummipakninger og bevægelige dele. Resultatet er altid tætte samlinger, der holder i evigheder netop fordi det er et komplet system fra én leverandør.



Lille og handy værktøj – for hurtig og smidig samling

Ét værktøj til alle samlinger i huset. Værktøjet til Q&E samlinger er ikke et presværktøj, men et ekspansionsværktøj – udviklet til brug af professionelle installatører i samarbejde med Milwaukee, en af verdens førende producenter af genopladelige håndværktøjer. Værktøjet er bygget på samme batteriplatform som Milwaukee's andre værktøjer.

Samlemetoden er enkel:

- 1: Q&E-ringen sættes på PEX-røret.
- 2: Ekspansionshovedet føres ind i røret – og røret udvides.
- 3: Niplen presses ind i røret – krympningen begynder straks.
- 4: Koblingen er "selvstrammende" takket være PEX-materialets termiske "hukommelse" - og dermed 100% tæt. Koblingspunktet er stærkere end selve PEX røret!

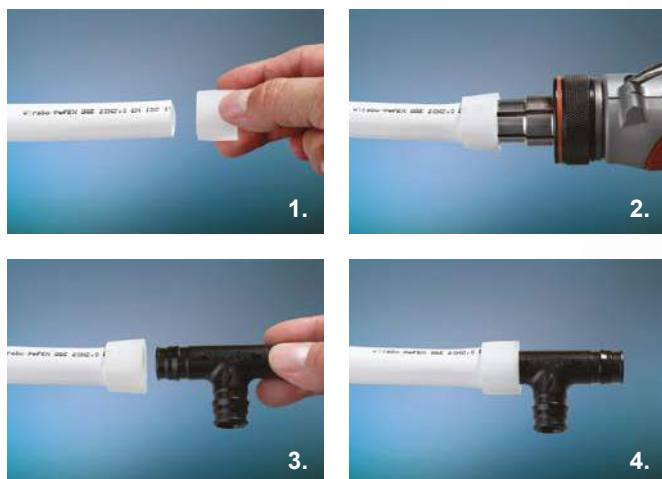



Valget er let...

Uponors brugsvands- og varmesystem i PEX vejer kun en brøkdel af hvad tilsvarende rørsystemer i metal vejer. Det betyder ikke blot, at du undgår tunge løft. CO₂ udledningen reduceres ved transporten fra grossist til byggepladser og montagesteder.

Hverdagen bliver gjort meget lettere for alle involverede parter.

RUST

...100% korrosionsfrit

Plast kan ikke korrodere! Du slipper ikke blot for at rørene f.eks. ligger i fugtige omgivelser og korroderer inden de bliver monteret – du undgår også fremtidige reklamationer og erstatningssager fra dine kunder pga. korrosionsskader.



...hurtigt, billigt og sikkert at montere.

Effektive arbejdsprocesser er af stor betydning når man lever af at sælge sin tid! Uponors PEX rør er nemmere at transportere, afkorte og håndtere. Samlemetoden er enklere, hurtigere og sikrere. Så sikker og enkel, at du også minimerer risikoen for fejlmontering og kostbare returbesøg hos kunden.

Samlet set giver Uponors brugsvands- og varmesystem i PEX den bedste rentabilitet på tidsforbruget.

Som en af verdens førende producenter af plastrørsystemer, er vi godt rustet til at rådgive dig.

Hos Uponor står hverken du eller vores produkter alene, når de har forladt lageret. Som ansvarlig mærkevareleverandør kan vi tilbyde teknisk hjælp fra vores tekniske support afdeling. Formålet er at støtte dig og dine projekter i alle byggeriets faser, fra tilbudsgivning til færdig installation og efterfølgende ibrugtagning - med alt hvad det indebærer af rådgivning og garanti.

Uponor Q&E Aqua Pipe



VVS nr	Art. nr	d mm	s mm	p bar	L m	farve
08.7210.025	1001202	25	3.5	10	50	natural
08.7210.650	1001203	32	4.4	10	50	natural
08.7210.040	1008963	40	5.5	10	50	natural
08.7210.050	1008964	50	6.9	10	50	natural
	1008965	63	8.6	10	50	natural



VVS nr	Art. nr	d mm	s mm	p bar	L m	farve
08.7310.132	1001206	32	4.4	10	6	natural
08.7310.140	1033864	40	5.5	10	6	natural
08.7310.150	1033865	50	6.9	10	6	natural



VVS nr	Art. nr	d mm	s mm	p bar	L m	farve
08.7223.216	1083673	16	2.2	10	200	white/blue

Uponor Aqua Pipe rør i rulle PN10

Uponor PE-Xa rør til anvendelse i brugsvandssystemer. Kontinuerlig temperatur 70°C, max. 95°C kortvarigt, 10 bar. GDV/VA-godkendt. Uponor PE-Xa rør består af fornettet polyethylen.

Leveres i ruller.

Beskrivelse	Mængde	enhed
Uponor Aqua Pipe rør i rulle PN10 25x3,5 50m	50	m
Uponor Aqua Pipe rør i rulle PN10 32x4,4 50m	50	m
Uponor Aqua Pipe rør i rulle PN10 40x5,5 50m	50	m
Uponor Aqua Pipe rør i rulle PN10 50x6,9 50m	50	m
Uponor Aqua Pipe rør i rulle PN10 63x8,6 50m	50	m

Uponor Aqua Pipe rør i lige længder PN10, S

Uponor PE-Xa-rør til anvendelse i brugsvandssystemer. Kontinuerlig temperatur 70°C, max. 95°C kortvarigt, 10 bar. GDV/VA-godkendt. Uponor PE-Xa rør består af fornettet polyethylen. 10 bar.

Leveres i lige længder à 6 m.

Beskrivelse	Mængde	enhed
Uponor Aqua Pipe rør i lige længder PN10, S 32x4,4 6m	6	m
Uponor Aqua Pipe rør i lige længder PN10, S 40x5,5 6m	6	m
Uponor Aqua Pipe rør i lige længder PN10, S 50x6,9 6m	6	m

Uponor Aqua Pipe RIR i rulle white/blue

Uponor PE-Xa rør til anvendelse i brugsvandssystemer. Kontinuerlig temperatur 70°C, max. 95°C kortvarigt, 10 bar. GDV/VA-godkendt.

Uponor PE-Xa rør består af fornettet polyethylen. Godkendt til Q&E samlinger.

Tomrør består af parallelkorrugeret HD-polyethylen.

Leveres i ruller

Beskrivelse	Mængde	enhed
Uponor Aqua Pipe RIR i rulle white/blue 16x2,2 25/20 200m	200	m

Uponor Q&E Combi Pipe

Uponor Combi Pipe rør i rulle PN10

Uponor Combi Pipe-rør til anvendelse i både brugsvands- og varmesystemer. Kontinuerlig temperatur 70°C, max. 95°C kortvarigt, 10 bar. GDV/VA-godkendt.

Uponor Combi Pipe-rør er et PE-Xa rør og består af fornettet polyethylen og er forsynet med ilt diffusionsspærre.

10 bar.

Leveres i ruller.

VVS nr	Art. nr	d mm	s mm	p bar	L m	farve
08.7324.016	1087903	16	2.0-2.2	10	25	natural
08.7324.116	1087904	16	2.0-2.2	10	100	natural
08.7324.216	1047821	16	2.2	10	50	natural
08.7324.220	1047827	20	2.8	10	50	natural
08.7324.221	1047828	20	2.8	10	100	natural
08.7324.225	1047833	25	3.5	10	50	natural
08.7324.226	1047834	25	3.5	10	100	natural

Uponor Combi Pipe RIR i rulle white

Uponor Combi Pipe-rør til anvendelse i både brugsvands- og varmesystemer. Kontinuerlig temperatur 70°C, max. 95°C kortvarigt, 10 bar. GDV/VA-godkendt. Uponor Combi Pipe-rør er et PE-Xa rør og består af fornettet polyethylen og er forsynet med ilt diffusionsspærre.

Hvidt tomrør med rød og blå streg består af parallelkorrugeret HD-polyethylen.

10 bar.

Leveres i ruller.

VVS nr	Art. nr	d mm	d1 mm	s mm	p bar	L m	farve
08.7326.016	1087905	16	25/20	2.0-2.2	10	50	hvid
08.7326.126	1089605	16	25/20	2.0-2.2	10	100	hvid
08.7326.226	1087906	16	25/20	2.0-2.2	10	200	hvid
08.7326.246	1047823	16	25/20	2.2	10	50	hvid
08.7326.216	1047824	16	25/20	2.2	10	100	hvid
08.7326.266	1060821	16	25/20	2.2	6+10	200	hvid
08.7326.220	1047829	20	28/23	2.8	10	50	hvid
08.7326.225	1047835	25	34/28	3.5	10	50	hvid
08.7326.255	1047836	25	34/28	3.5	10	100	hvid



Beskrivelse	Mængde	enhed
Uponor Combi Pipe rør i rulle PN10 16x2,0 25m	25	m
Uponor Combi Pipe rør i rulle PN10 16x2,0 100m	100	m
Uponor Combi Pipe rør i rulle PN10 16x2,2 50m	50	m
Uponor Combi Pipe rør i rulle PN10 20x2,8 50m	50	m
Uponor Combi Pipe rør i rulle PN10 20x2,8 100m	100	m
Uponor Combi Pipe rør i rulle PN10 25x3,5 50m	50	m
Uponor Combi Pipe rør i rulle PN10 25x3,5 100m	100	m



Beskrivelse	Mængde	enhed
Uponor Combi Pipe RIR i rulle white 16x2,0 25/20 50m	50	m
Uponor Combi Pipe RIR i rulle white 16x2,0 25/20 100m	100	m
Uponor Combi Pipe RIR i rulle white 16x2,0 25/20 200m	200	m
Uponor Combi Pipe RIR i rulle white 16x2,2 25/20 50m	50	m
Uponor Combi Pipe RIR i rulle white 16x2,2 25/20 100m	100	m
Uponor Combi Pipe RIR i rulle white 16x2,2 25/20 200m	200	m
Uponor Combi Pipe RIR i rulle white 20x2,8 28/23 50m	50	m
Uponor Combi Pipe RIR i rulle white 25x3,5 34/28 50m	50	m
Uponor Combi Pipe RIR i rulle white 25x3,5 34/28 100m	100	m

Uponor Combi Pipe



Uponor Combi Pipe RIR isoleret i rulle white/grey

Uponor Combi Pipe-rør til anvendelse i både brugsvands- og varmesystemer. ISO dimensioner. Kontinuerlig temperatur 70°C, max. 95°C kortvarigt, 10 bar. GDV/VA-godkendt.

Uponor Combi Pipe-rør er et PE-XA rør og består af fornettet polyethylen og er forsynet med ilt-diffusions-spærre.

Tomrør af parallelkorrugeret HD-polyethylen. 10 mm isolering. 10 bar.

Leveres i ruller.

VVS nr	Art. nr	d mm	d1 mm	s mm	p bar	L m	farve
08.7327.016	1087907	16	25/20	2.2	10	50	grey
08.7327.220	1047831	20	28/23	2.8	10	50	grey
08.7327.225	1047837	25	34/28	3.5	10	50	grey
08.7327.325	1047838	25	34/28	3.5	10	100	grey

Beskrivelse	Mængde	enhed
Uponor Combi Pipe RIR isoleret i rulle white/grey 16x2,0 25/20 48x10 50m	50	m
Uponor Combi Pipe RIR isoleret i rulle white/grey 20x2,8 28/23 51x10 50m	50	m
Uponor Combi Pipe RIR isoleret i rulle white/grey 25x3,5 34/28 63x13 50m	50	m
Uponor Combi Pipe RIR isoleret i rulle white/grey 25x3,5 34/28 63x13 100m	100	m

Uponor tomrør

Uponor Teck tomrør white/blue

Tomrør fremstillet af parallelkorrugeret HD-polyethylen.
Leveres i hvid med blå stribe.

Nordtest VVS 129

VVS nr	Art. nr	d mm	L m	farve
08.7261.129	1071858	28/23	50	white/blue
08.7261.130	1071863	28/23	153	white/blue

Beskrivelse	Mængde	enhed
Uponor Teck tomrør white/blue 28/23 50m, Nordtest	50	m
Uponor Teck tomrør white/blue 28/23 153m, Nordtest	153	m

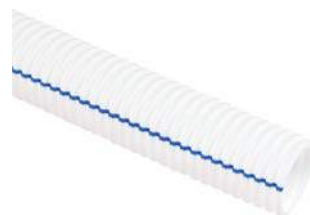

Uponor Teck tomrør black

Tomrør fremstillet af parallelkorrugeret HD-polyethylen.
Leveres i sort.

Nordtest VVS 129

Dog ikke 08.7261.154

VVS nr	Art. nr	d mm	d1 mm	s1 mm	L m	farve
08.7261.125	1001210	25/20	f. 16		50	black
08.7261.128	1001211	28/23	f. 20		50	black
08.7261.134	1001212	34/28	f. 25		50	black
08.7261.154	1023127	54/48	54/48		25	black

Beskrivelse	Mængde	enhed
Uponor Teck tomrør black 25/20 50m, Nordtest	50	m
Uponor Teck tomrør black 28/23 50m, Nordtest	50	m
Uponor Teck tomrør black 34/28 50m, Nordtest	50	m
Uponor Teck tomrør black 54/48 25m	25	m



Uponor tilbehør



VVS nr	Art. nr
04.6278.812	1088812

Uponor Aqua PLUS tilbehørssæt

Tilbehøret i pose omfatter:

- Installationsvejledning
- Mærkater til opmærkning af installation
- Uponor lækagemeldesæt 25/20
- Uponor tomrørsmuffe M7 25/28 mm
- Uponor ophængsklips 3/4" messing Q&E og WTR fordelerrør
- Uponor Aqua PLUS ophængsklips PPM fordelerrør

Beskrivelse	Mængde	enhed
Uponor Aqua PLUS tilbehørssæt A-K	1	stk



VVS nr	Art. nr	r mm	di mm
08.7251.012	1020224	70	15
08.7251.016	1000118	90	16,5
08.7251.021	1001229	115	22

Uponor Multi bukkefix

Plast. Anvendes til at aflaste gulvvarmerøret ved tilslutning til fordelerrør eller lignende

Beskrivelse	Mængde	enhed
Uponor Multi bukkefix -16	50	stk
Uponor Multi bukkefix -18	50	stk
Uponor Multi bukkefix -20	50	stk



VVS nr	Art. nr	d mm	r mm
08.7251.020	1034554	16-20	75
08.7251.025	1034555	21-25	120

Uponor Multi bukkefix plast

Anvendes i forbindelse med opføring af rør gennem beton/bjælkelag.

Justerbar vinkel 0-90 grader.

Beskrivelse	Mængde	enhed
Uponor Multi bukkefix plast 20	20	stk
Uponor Multi bukkefix plast flexibel 21-25	20	stk



VVS nr	Art. nr	r mm	di mm	farve -
08.7251.112	1033974	27	12	galv steel
08.7251.115	1009004	63	16,3	galv steel
08.7251.118	1033975	64	18	galv steel
08.7251.120	1009233	102	20	galv steel
08.7251.125	1009006	134	25,5	galv steel
08.7251.134	1001231	137	32	galv steel

Uponor Multi bukkefix metal

Forzinket stål. Anvendes til at aflaste gulvvarmerøret ved tilslutning til fordelerrør eller lignende.

Beskrivelse	Mængde	enhed
Uponor Multi bukkefix metal -10	10	stk
Uponor Multi bukkefix metal -16	10	stk
Uponor Multi bukkefix metal -18	20	stk
Uponor Multi bukkefix metal -20	20	stk
Uponor Multi bukkefix metal -25	10	stk
Uponor Multi bukkefix metal -34	2	stk

Uponor tilbehør

Uponor Teck tomrørsholder enkelt

Bruges til fastgørelse af tomrør mod en flade. Skruer inkluderet.

VVS nr	Art. nr	farve
08.7264.125	1063472	hvid
08.7264.128	1063474	hvid
08.7264.134	1063476	hvid



Beskrivelse	Mængde	enhed
Uponor Teck tomrørsholder enkelt 25mm	100	stk
Uponor Teck tomrørsholder enkelt 28mm	100	stk
Uponor Teck tomrørsholder enkelt 34mm	80	stk

Uponor Teck tomrørsholder dobbelt

Bruges til fastgørelse af tomrør mod en flade. Skruer inkluderet.

VVS nr	Art. nr	farve
08.7264.155	1063473	hvid
08.7264.158	1063475	hvid
08.7264.164	1063477	hvid



Beskrivelse	Mængde	enhed
Uponor Teck tomrørsholder dobbelt 25mm	60	stk
Uponor Teck tomrørsholder dobbelt 28mm	60	stk
Uponor Teck tomrørsholder dobbelt 34mm	45	stk

Uponor Teck rørhage enkelt

Fremstillet af plast, til fastgørelse af rør med en ydre diameter op til 32 mm. Farve: blå. Forbores med 8 mm-bor.

VVS nr	Art. nr	d mm	r mm	l mm	m mm	d mm
08.7253.178	1013137	-	32	16	60	20 8
08.7253.193	1013138	-	32	16	80	20 8

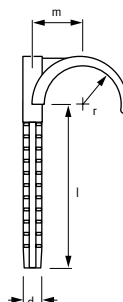

Beskrivelse	Mængde	enhed
Uponor Teck rørhage enkelt 32 6cm	50	stk
Uponor Teck rørhage enkelt 32 8cm	50	stk

Uponor Teck rørhage dobbelt

Fremstillet af plast, til parallel fastgørelse af rør med en ydre diameter op til 32 mm. Farve: blå. Forbores med 8 mm-bor.

VVS nr	Art. nr	d mm	r mm	l mm	m mm	d mm
08.7253.179	1013139	-	32	16	60	40 8
08.7253.194	1013140	-	32	16	80	40 8

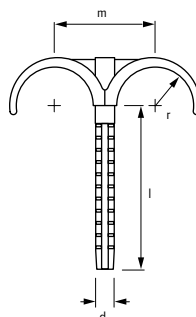

Beskrivelse	Mængde	enhed
Uponor Teck rørhage dobbelt 32 6cm	50	stk
Uponor Teck rørhage dobbelt 32 8cm	50	stk

Uponor tilbehør



VVS nr	Art. nr
08.7272.917	1063466

Uponor Flex tætningsmembran tomrør

Tætningsmembran til 25/20 tomrør, tykkelse <1mm. Godkendt iht. ETAG 022 annex F, Særligt velegnet til vådrumssikringssystemer.

Beskrivelse	Mængde	enhed
Uponor Flex tætningsmembran tomrør 25/20	1	stk



VVS nr	Art. nr
08.7262.128	1062956

Uponor Teck samlemuffe til tomrør M7

Til vandtæt samling af tomrør i størrelserne 25/20 og 28/23. Kan rumme en 16 mm lige Q&E kobling.

Beskrivelse	Mængde	enhed
Uponor Teck samlemuffe til tomrør M7 25-28mm	1	stk



VVS nr	Art. nr
08.7269.120	1033962
	1033964
08.7269.122	1033963

Uponor Teck endeforsegling

Til endeforsegling af 25/20 tomrør.

Beskrivelse	Mængde	enhed
Uponor Teck endeforsegling 15-25/20 l=80mm	25	stk
Uponor Teck endeforsegling 18-28/23 l=80mm	1	stk
Uponor Teck endeforsegling 22-34/28 l=80mm	1000	stk



VVS nr	Art. nr	d mm	L m	farve
08.7244.025	1023179	25	3	galv steel
08.7244.032	1023180	32	3	galv steel
08.7244.040	1023181	40	3	galv steel
08.7244.050	1023182	50	3	galv steel

Uponor Flex støtterende

Galvaniserede. Dim. 0,75 x 3000 mm.

Beskrivelse	Mængde	enhed
Uponor Flex støtterende 25, l=3m	1	stk
Uponor Flex støtterende 32, l=3m	1	stk
Uponor Flex støtterende 40, l=3m	1	stk
Uponor Flex støtterende 50, l=3m	1	stk

Uponor tilbehør

Uponor Flex ionfælde

Byggemål 15 x D ± 5 mm.



VVS nr	Art. nr	d mm
08.7257.115	1036177	15
08.7257.118	1036178	18
08.7257.122	1036179	22

Beskrivelse	Mængde	enhed
Uponor Flex ionfælde 15	1	stk
Uponor Flex ionfælde 18	1	stk
Uponor Flex ionfælde 22	1	stk

Uponor PPSU Q&E fittings



Uponor Q&E ring white

Til ISO dimensioner. Fremstillet af PE materiale til alle slags Q&E installationer til VVS eller gulvvarme. Med stop-kant, konisk indvendig profil, opfylder alle europæiske godkendelser.

VVS nr	Art. nr	d mm	p bar	farve
04.5338.216	1057453	16	6+10	hvid
04.5338.220	1057454	20	6+10	hvid
04.5338.225	1057455	25	6+10	hvid
04.5338.232	1057456	32	6+10	hvid

Beskrivelse	Mængde	enhed
Uponor Q&E ring white 16	20	stk
Uponor Q&E ring white 20	20	stk
Uponor Q&E ring white 25	20	stk
Uponor Q&E ring white 32	10	stk



Uponor Q&E ekspansionsring m/stopkant natural

Fremstillet af PEX. Uponor Q&E ringe beregnet til Uponor Q&E fittings.

VVS nr	Art. nr	d mm	p bar	farve
04.5339.300	1042388	16	6+10	natural
04.5339.310	1042836	20	6+10	natural
04.5339.320	1042840	25	6+10	natural

Beskrivelse	Mængde	enhed
Uponor Q&E ekspansionsring m/stopkant natural 16	20	stk
Uponor Q&E ekspansionsring m/stopkant natural 20	20	stk
Uponor Q&E ekspansionsring m/stopkant natural 25	20	stk



Uponor Q&E fordelerrør PPSU

Fordelerrør fremstillet af PPSU. Q&E koblingssystem må kun anvendes sammen med Uponor PE-Xa rør.

Inkl. Q&E ringe.

VVS nr	Art. nr	outlets	p bar
04.5295.216	1059261	4	6+10
04.5294.220	1059264	3	6+10
04.5295.220	1059262	4	6+10

Beskrivelse	Mængde	enhed
Uponor Q&E fordelerrør PPSU 25 4X16 c/c45+2X35	1	stk
Uponor Q&E fordelerrør PPSU 25 1X20+2X16 c/c45+35	1	stk
Uponor Q&E fordelerrør PPSU 25 1X20+3X16 c/c45+2X35	1	stk

Uponor PPSU Q&E fittings

Uponor Q&E fordelerrør PPSU

Fordelerrør fremstillet af PPSU.

Q&E koblingssystem må kun anvendes sammen med Uponor PE-Xa rør.

OBS: Uden Q&E ringe. Skal købes separat

VVS nr	Art. nr	outlets -	d mm	d1 mm	d2 mm	d3 mm	d4 mm	p bar
04.5290.220	1008722	3	20	20	16	16		6+10
04.5291.220	1008723	4	20	20	16	16	16	6+10
04.5290.225	1008724	3	25	20	16	16		6+10
04.5291.225	1008725	4	25	20	16	16	16	6+10



Beskrivelse	Mængde	enhed
Uponor Q&E fordelerrør PPSU 20 1X20+2X16 c/c45mm	1	stk
Uponor Q&E fordelerrør PPSU 20 1X20+3X16 c/c45mm	1	stk
Uponor Q&E fordelerrør PPSU 25 1X20+2X16 c/c45	1	stk
Uponor Q&E fordelerrør PPSU 25 1X20+3X16 c/c45	1	stk

Uponor Q&E fordelerrør PPSU

Produceret af PPSU.

Q&E koblingssystem må kun anvendes sammen med Uponor PE-Xa rør.

OBS: Uden Q&E ringe. Skal købes separat

VVS nr	Art. nr	outlets -	d mm	d1 mm	d2 mm	d3 mm	d4 mm	p bar
04.5293.220	1008717	4	3/4	20	16	16	16	6+10



Beskrivelse	Mængde	enhed
Uponor Q&E fordelerrør PPSU G3/4*MT 1X20+3X16 c/c45+2X35mm	1	stk

Uponor Q&E fordelerrør PPSU

Produceret af PPSU.

Q&E fordelerrør med 3/4" nippel.

Q&E koblingssystem må kun anvendes sammen med Uponor PE-Xa rør.

Inkl. Q&E ringe.

VVS nr	Art. nr	outlets -	p bar
04.5292.216	1059266	3	6+10
04.5293.216	1059265	4	6+10



Beskrivelse	Mængde	enhed
Uponor Q&E fordelerrør PPSU G3/4*MT 3X16 c/c45+35mm	1	stk
Uponor Q&E fordelerrør PPSU G3/4*MT 4X16 c/c45+2X35mm	1	stk

Uponor Q&E overgangsnippel PPSU

Produceret af PPSU.

Q&E koblingssystem må kun anvendes sammen med Uponor PE-Xa rør.

Inkl. Q&E ringe.

VVS nr	Art. nr	d mm	AG inch	p bar
04.5272.189	1059236	16	1/2	6+10
04.5272.239	1059237	20	1/2	6+10
04.5272.246	1059238	20	3/4	6+10
04.5272.310	1059240	25	3/4	6+10
04.5272.315	1059239	25	1	6+10



Beskrivelse	Mængde	enhed
Uponor Q&E overgangsnippel PPSU 16-G1/2*MT	1	stk
Uponor Q&E overgangsnippel PPSU 20-G1/2*MT	1	stk
Uponor Q&E overgangsnippel PPSU 20-G3/4*MT	1	stk
Uponor Q&E overgangsnippel PPSU 25-G3/4*MT	1	stk
Uponor Q&E overgangsnippel PPSU 25-G1*MT	1	stk

Uponor PPSU Q&E fittings



VVS nr	Art. nr	d mm	IG inch	p bar	l mm	l1 mm	z mm
04.5273.315	1042333	25	1	6+10	57	27,5	18

Uponor Q&E overgangsmuffe PPSU

Produceret af PPSU.

Q&E koblingssystem må kun anvendes sammen med Uponor PE-Xa rør.

OBS: Uden Q&E ringe. Skal købes separat

Beskrivelse	Mængde	enhed
Uponor Q&E overgangsmuffe PPSU 25-Rp1"FT	5	stk



VVS nr	Art. nr	d mm	IG inch	p bar
04.5273.189	1059232	16	1/2	6+10
04.5273.239	1059233	20	1/2	6+10
04.5273.246	1059234	20	3/4	6+10
04.5273.310	1059235	25	3/4	6+10

Uponor Q&E overgangsmuffe PPSU

Produceret af PPSU.

Q&E koblingssystem må kun anvendes sammen med Uponor PE-Xa rør.

Incl. Q&E ringe.

Beskrivelse	Mængde	enhed
Uponor Q&E overgangsmuffe PPSU 16-Rp1/2"FT	1	stk
Uponor Q&E overgangsmuffe PPSU 20-Rp1/2"FT	1	stk
Uponor Q&E overgangsmuffe PPSU 20-Rp3/4"FT	1	stk
Uponor Q&E overgangsmuffe PPSU 25-Rp3/4"FT	1	stk

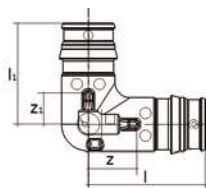

VVS nr	Art. nr	d mm	p bar	l mm	l1 mm	z mm	z1 mm
04.5276.232	1001245	32	6+10	59	53	23	17

Uponor Q&E vinkel PPSU

Produceret af PPSU.

Q&E koblingssystem må kun anvendes sammen med Uponor PE-Xa rør.

OBS: Uden Q&E ringe. Skal købes separat

Beskrivelse	Mængde	enhed
Uponor Q&E vinkel PPSU 32-32	1	stk



VVS nr	Art. nr	d mm	p bar
04.5276.216	1059212	16	6+10
04.5276.220	1059213	20	6+10
04.5276.225	1059214	25	6+10

Uponor Q&E vinkel PPSU

Produceret af PPSU.

Q&E koblingssystem må kun anvendes sammen med Uponor PE-Xa rør.

Incl. Q&E ringe.

Beskrivelse	Mængde	enhed
Uponor Q&E vinkel PPSU 16-16	1	stk
Uponor Q&E vinkel PPSU 20-20	1	stk
Uponor Q&E vinkel PPSU 25-25	1	stk

Uponor PPSU Q&E fittings

Uponor Q&E vinkel med nippel PPSU

Produceret af PPSU.

Q&E koblingssystem må kun anvendes sammen med Uponor PE-Xa rør.

Inkl. Q&E ringe.

VVS nr	Art. nr	d mm	AG inch	p bar
04.5277.189	1059219	16	1/2	6+10
04.5277.239	1059220	20	1/2	6+10
04.5277.310	1059221	25	3/4	6+10



Beskrivelse	Mængde	enhed
Uponor Q&E vinkel med nippel PPSU 16-G1/2*MT	1	stk
Uponor Q&E vinkel med nippel PPSU 20-G1/2*MT	1	stk
Uponor Q&E vinkel med nippel PPSU 25-G3/4*MT	1	stk

Uponor Q&E vinkel med muffe PPSU

Produceret af PPSU.

Q&E koblingssystem må kun anvendes sammen med Uponor PE-Xa rør.

Inkl. Q&E ringe.

VVS nr	Art. nr	d mm	IG inch	p bar
04.5278.189	1059215	16	1/2	6+10
04.5278.239	1059216	20	1/2	6+10
04.5278.246	1059217	20	3/4	6+10
04.5278.310	1059218	25	3/4	6+10



Beskrivelse	Mængde	enhed
Uponor Q&E vinkel med muffe PPSU 16-Rp1/2*FT	1	stk
Uponor Q&E vinkel med muffe PPSU 20-Rp1/2*FT	1	stk
Uponor Q&E vinkel med muffe PPSU 20-Rp3/4*FT	1	stk
Uponor Q&E vinkel med muffe PPSU 25-Rp3/4*FT	1	stk

Uponor Q&E lige kobling PPSU

Produceret af PPSU.

Q&E koblingssystem må kun anvendes sammen med Uponor PE-Xa rør.

OBS: Uden Q&E ringe. Skal købes separat

VVS nr	Art. nr	d mm	p bar	l mm	l1 mm	z mm
04.5270.232	1001235	32	6+10	73	36	3

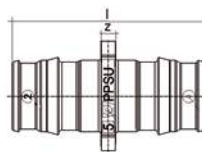

Beskrivelse	Mængde	enhed
Uponor Q&E lige kobling PPSU 32-32	1	stk

Uponor Q&E lige kobling PPSU

Produceret af PPSU.

Q&E koblingssystem må kun anvendes sammen med Uponor PE-Xa rør.

Incl. Q&E ringe.

VVS nr	Art. nr	d mm	p bar
04.5270.216	1059229	16	6+10
04.5270.220	1059230	20	6+10
04.5270.225	1059231	25	6+10



Beskrivelse	Mængde	enhed
Uponor Q&E lige kobling PPSU 16-16	1	stk
Uponor Q&E lige kobling PPSU 20-20	1	stk
Uponor Q&E lige kobling PPSU 25-25	1	stk

Uponor PPSU Q&E fittings

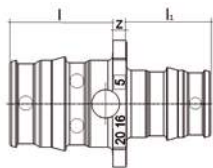

VVS nr	Art. nr	d mm	d1 mm	p bar	l mm	l1 mm	l2 mm	z mm
04.5271.375	1001240	32	25	6+10	35	27,5	27	3

Uponor Q&E lige reduktion PPSU

Produceret af PPSU.

Q&E koblingssystem må kun anvendes sammen med Uponor PE-Xa rør.

OBS: Uden Q&E ringe. Skal købes separat

Beskrivelse	Mængde	enhed
Uponor Q&E lige reduktion PPSU 32-25	1	stk



VVS nr	Art. nr	d mm	d1 mm	p bar
04.5271.241	1059226	20	16	6+10
04.5271.304	1059227	25	16	6+10
04.5271.308	1059228	25	20	6+10

Uponor Q&E samlemuffe reduktion PPSU

Produceret af PPSU.

Q&E koblingssystem må kun anvendes sammen med Uponor PE-Xa rør.

Incl. Q&E ringe.

Beskrivelse	Mængde	enhed
Uponor Q&E samlemuffe reduktion PPSU 20-16	1	stk
Uponor Q&E samlemuffe reduktion PPSU 25-16	1	stk
Uponor Q&E samlemuffe reduktion PPSU 25-20	1	stk

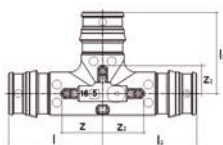

VVS nr	Art. nr	d mm	p bar	l mm	l1 mm	l2 mm	z mm	z1 mm	z2 mm
04.5280.232	1001250	32	6+10	59	53	59	24	18	24

Uponor Q&E tee PPSU

Produceret af PPSU.

Q&E koblingssystem må kun anvendes sammen med Uponor PE-Xa rør.

OBS: Uden Q&E ringe. Skal købes separat

Beskrivelse	Mængde	enhed
Uponor Q&E tee PPSU 32-32-32	1	stk



VVS nr	Art. nr	d mm	p bar
04.5280.216	1059246	16	6+10
04.5280.220	1059247	20	6+10
04.5280.225	1059248	25	6+10

Uponor Q&E tee PPSU

Produceret af PPSU.

Q&E koblingssystem må kun anvendes sammen med Uponor PE-Xa rør.

Incl. Q&E ringe.

Beskrivelse	Mængde	enhed
Uponor Q&E tee PPSU 16-16-16	1	stk
Uponor Q&E tee PPSU 20-20-20	1	stk
Uponor Q&E tee PPSU 25-25-25	1	stk

Uponor PPSU Q&E fittings

Uponor Q&E tee reduceret PPSU

Produceret af PPSU.

Q&E koblingssystem må kun anvendes sammen med Uponor PE-Xa rør.

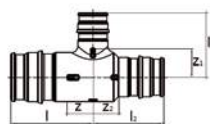

OBS: Uden Q&E ringe. Skal købes separat

VVS nr	Art. nr	d mm	d1 mm	d2 mm	p bar	l mm	l1 mm	l2 mm	z mm	z1 mm	z2 mm	Beskrivelse	Mængde	enhed
04.5281.316	1008712	25	32	25	6+10	51,5	49,5	51,5	24	14,5	24	Uponor Q&E tee reduceret PPSU 25-32-25	1	stk
04.5281.370	1001422	32	20	25	6+10	51,5	39,5	44	16,5	18	16,5	Uponor Q&E reduceret PPSU 32-20-25	1	stk
04.5281.367	1001424	32	20	32	6+10	51,5	39,5	51,5	16,5	18	16,5	Uponor Q&E tee reduceret PPSU 32-20-32	1	stk
04.5281.374	1008704	32	25	20	6+10	54,5	45	41,5	19,5	18	19,5	Uponor Q&E tee reduceret PPSU 32-25-20	1	stk
04.5281.375	1001426	32	25	25	6+10	54,5	45	46	19,5	18	19,5	Uponor Q&E tee reduceret PPSU 32-25-25	1	stk
04.5281.377	1001428	32	25	32	6+10	54,5	45	54,5	19,5	17,5	19,5	Uponor Q&E tee reduceret PPSU 32-25-32	1	stk

Uponor Q&E tee reduktion PPSU

Produceret af PPSU.

Q&E koblingssystem må kun anvendes sammen med Uponor PE-Xa rør.

Incl. Q&E ringe.



VVS nr	Art. nr	d mm	d1 mm	d2 mm	p bar	Beskrivelse	Mængde	enhed
04.5281.194	1059249	16	20	16	6+10	Uponor Q&E tee reduktion PPSU 16-20-16	1	stk
04.5281.240	1059250	20	16	16	6+10	Uponor Q&E tee reduktion PPSU 20-16-16	1	stk
04.5281.241	1059251	20	16	20	6+10	Uponor Q&E tee reduktion PPSU 20-16-20	1	stk
04.5281.242	1059252	20	20	16	6+10	Uponor Q&E tee reduktion PPSU 20-20-16	1	stk
04.5281.248	1059253	20	25	20	6+10	Uponor Q&E tee reduktion PPSU 20-25-20	1	stk
04.5281.303	1059256	25	16	16	6+10	Uponor Q&E tee reduktion PPSU 25-16-16	1	stk
04.5281.325	1059257	25	16	20	6+10	Uponor Q&E tee reduktion PPSU 25-16-20	1	stk
04.5281.304	1059258	25	16	25	6+10	Uponor Q&E tee reduktion PPSU 25-16-25	1	stk
04.5281.335	1059254	25	20	16	6+10	Uponor Q&E tee reduktion PPSU 25-20-16	1	stk
04.5281.307	1059259	25	20	20	6+10	Uponor Q&E tee reduktion PPSU 25-20-20	1	stk
04.5281.308	1059260	25	20	25	6+10	Uponor Q&E tee reduktion PPSU 25-20-25	1	stk
04.5281.272	1059255	25	25	20	6+10	Uponor Q&E tee reduktion PPSU 25-25-20	1	stk

Uponor Q&E tee muffe afgrening PPSU

Produceret af PPSU.

Q&E koblingssystem må kun anvendes sammen med Uponor PE-Xa rør.



OBS: Uden Q&E ringe. Skal købes separat

VVS nr	Art. nr	d mm	IG inch	d1 mm	p bar	l mm	l1 mm	z mm	z1 mm	Beskrivelse	Mængde	enhed
04.5282.189	1042338	16	1/2	16	6+10	33	35,8	15	7,7	Uponor Q&E tee muffe afgrening PPSU 16-Rp1/2"FT-16	5	stk
04.5282.239	1042339	20	1/2	20	6+10	38	37,5	16	9,95	Uponor Q&E tee muffe afgrening PPSU 20-Rp1/2"FT-20	5	stk
04.5282.302	1042340	25	1/2	25	6+10	42,5	44	15	12,5	Uponor Q&E tee muffe afgrening PPSU 25-Rp1/2"FT-25	5	stk
04.5282.310	1042341	25	3/4	25	6+10	46,5	45	19	12,5	Uponor Q&E tee muffe afgrening PPSU 25-Rp3/4"FT-25	5	stk

Uponor PPSU Q&E fittings



VVS nr	Art. nr	d mm	IG inch	p bar
04.5274.189	1059241	16	1/2	6+10
04.5274.239	1059242	20	1/2	6+10
04.5274.246	1059243	20	3/4	6+10
04.5274.310	1059245	25	3/4	6+10
04.5274.315	1059244	25	1	6+10



VVS nr	Art. nr	d mm	IG inch	p bar
04.5279.189	1059222	16	1/2	6+10
04.5279.239	1059223	20	1/2	6+10
04.5279.246	1059224	20	3/4	6+10
04.5279.310	1059225	25	3/4	6+10



VVS nr	Art. nr
04.5269.016	1084671



VVS nr	Art. nr	d mm	IG inch	p bar	l mm
04.5283.189	1042342	16	1/2	6+10	43
04.5283.239	1042343	20	1/2	6+10	43

Uponor Q&E lige overgang m/omløber PPSU

Produceret af PPSU.

Q&E koblingssystem må kun anvendes sammen med Uponor PE-Xa rør.

Inkl. Q&E ringe.

Beskrivelse	Mængde	enhed
Uponor Q&E lige overgang m/omløber PPSU 16-G1/2"SN	1	stk
Uponor Q&E lige overgang m/omløber PPSU 20-G1/2"SN	1	stk
Uponor Q&E lige overgang m/omløber PPSU 20-G3/4"SN	1	stk
Uponor Q&E lige overgang m/omløber PPSU 25-G3/4"SN	1	stk
Uponor Q&E lige overgang m/omløber PPSU 25-G1"SN	1	stk

Uponor Q&E vinkel m/omløber PPSU

Produceret af PPSU.

Q&E koblingssystem må kun anvendes sammen med Uponor PE-Xa rør.

Inkl. Q&E ringe.

Beskrivelse	Mængde	enhed
Uponor Q&E vinkel m/omløber PPSU 16-G1/2"SN	1	stk
Uponor Q&E vinkel m/omløber inkl. ringe PPSU 20-G1/2"SN	1	stk
Uponor Q&E vinkel m/omløber inkl. ringe PPSU 20-G3/4"SN	1	stk
Uponor Q&E vinkel m/omløber inkl. ringe PPSU 25-G3/4"SN	1	stk

Uponor Q&E endeprop

Fremstillet af PE til midlertidig brug indendøre, eksempelvis tryk- og tæthedsprøvning.

Beskrivelse	Mængde	enhed
Uponor Q&E endeprop 16	20	stk

Uponor Smart Aqua dækvinkel Q&E PPSU

Produceret af PPSU.

Q&E koblingssystem må kun anvendes sammen med Uponor PE-Xa rør

OBS! Uponor Q&E ring skal bestilles separat.

Beskrivelse	Mængde	enhed
Uponor Smart Aqua dækvinkel Q&E PPSU 16-Rp1/2" l=43mm	5	stk
Uponor Smart Aqua dækvinkel Q&E PPSU 20-Rp1/2" l=43mm	5	stk

Uponor PPSU Q&E fittings

Uponor Smart Aqua dækvinkel Q&E PPSU

Produceret af PPSU.

Q&E koblingssystem må kun anvendes sammen med Uponor PE-Xa rør

OBS: Uden Q&E ringe. Skal købes separat

VVS nr	Art. nr	d mm	IG inch	p bar	l mm
04.5283.199	1042344	16	1/2	6+10	49
04.5283.249	1042345	20	1/2	6+10	49



Beskrivelse	Mængde	enhed
Uponor Smart Aqua dækvinkel Q&E PPSU 16-Rp1/2" l=49mm	5	stk
Uponor Smart Aqua dækvinkel Q&E PPSU 20-Rp1/2" l=49mm	5	stk

Uponor Aqua PLUS fordelerrør Q&E PPM

PPM modulopbygget fordelerrørssystem til brugsvand i PPSU (polyphenylsulfone). Med bajonetfatninger, leveres med O-ring til udvendigt gevind.

Q&E koblingssystem må kun anvendes sammen med Uponor PE-Xa rør.

Til 16 mm PEX rør.

Max. tryk: 10 bar

Max. temperatur: 70 ° C

Inkl. Q&E ringe.

VVS nr	Art. nr	outlets -
08.7606.102	1059267	2
08.7606.103	1059268	3
08.7606.104	1059269	4



Beskrivelse	Mængde	enhed
Uponor Aqua PLUS fordelerrør Q&E PPM 1" 2X16 c/c50mm	1	stk
Uponor Aqua PLUS fordelerrør Q&E PPM 1" 3X16 c/c50mm	1	stk
Uponor Aqua PLUS fordelerrør Q&E PPM 1" 4X16 c/c50mm	1	stk

Uponor Aqua PLUS fordelerrør Q&E PPM

PPM modulopbygget fordelerrørssystem til brugsvand i PPSU (polyphenylsulfone). Med bajonetfatninger, leveres med O-ring til udvendigt gevind, to Q&E tilslutninger 16 + 16.

Leveres med 2 Q&E ringe i hvid.

Max. tryk: 10 bar

Max. temperatur: 70 ° C

VVS nr	Art. nr	outlets -	AG inch	IG inch	l mm
08.7606.112	1063784	2	1	1	70



Beskrivelse	Mængde	enhed
Uponor Aqua PLUS fordelerrør Q&E PPM 1"MT/FT 1X16+1X16 c/c50mm	1	stk

Uponor Aqua PLUS afgrening PPM

PPM modulopbygget fordelerrørssystem til brugsvand i PPSU (polyphenylsulfone). Med bajonetfatninger og 1/2" eller 3/4" nippel i midten.

Max. tryk: 10 bar

Max. temperatur: 70 ° C

VVS nr	Art. nr	outlets -	d mm	p bar
08.7606.004	1047997	1	1/2	6+10
08.7606.006	1047998	1	3/4	6+10



Beskrivelse	Mængde	enhed
Uponor Aqua PLUS afgrening PPM 1" 1XG1/2"MT c/c50mm	1	stk
Uponor Aqua PLUS afgrening PPM 1" 1XG3/4"MT c/c50mm	1	stk

Uponor PPSU Q&E fittings

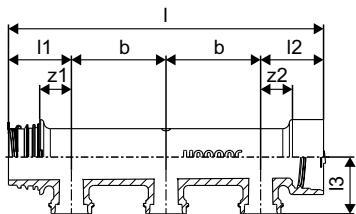

VVS nr	Art. nr	AG inch	p bar	c/c mm
08.7608.103	1087121	2x1/2	6+10	50
08.7608.102	1087122	2x1/2	6+10	50

Uponor Aqua PLUS fordelerrør PPM

PPM fordelerrør med bajonetfatning for nem tilslutning af diverse overgangsstykker.

Beskrivelse	Mængde	enhed
Uponor Aqua PLUS fordelerrør PPM 3X c/c50mm	1	stk
Uponor Aqua PLUS fordelerrør PPM 2X c/c50mm	1	stk

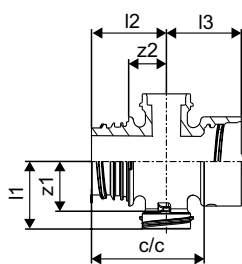

VVS nr	Art. nr	AG inch	p bar	c/c mm
08.7608.100	1087124	1x1/2 + 1x1/2	6+10	50

Uponor Aqua PLUS fordelerrør PPM

PPM fordelerrør med bajonetfatning for nem tilslutning af diverse overgangsstykker.

Beskrivelse	Mængde	enhed
Uponor Aqua PLUS fordelerrør PPM 1+1X c/c50mm	1	stk

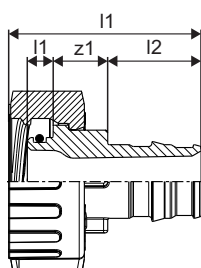

VVS nr	Art. nr	d mm	IG inch
08.7608.012	1087111	12	1/2
08.7608.016	1087112	16	1/2
08.7608.020	1087113	20	1/2

Uponor Aqua PLUS Q&E overgang PPSU PPM

Q&E overgang til PPM fordelerrør

Beskrivelse	Mængde	enhed
Uponor Aqua PLUS Q&E overgang PPSU PPM 12	1	stk
Uponor Aqua PLUS Q&E overgang PPSU PPM 16	1	stk
Uponor Aqua PLUS Q&E overgang PPSU PPM 20	1	stk

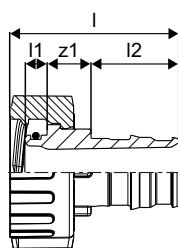

VVS nr	Art. nr	d mm	IG inch
08.7608.015	1087114	15	1/2
08.7608.018	1087115	18	1/2

Uponor Aqua PLUS Q&E overgang PPSU PPM

Q&E overgang til PPM fordelerrør

Beskrivelse	Mængde	enhed
Uponor Aqua PLUS Q&E overgang PPSU PPM 15	1	stk
Uponor Aqua PLUS Q&E overgang PPSU PPM 18	1	stk

Uponor PPSU fittings

Uponor S-Press overgang PPM

S-Press overgang til PPM fordelerrør

VVS nr	Art. nr	d mm	IG inch
08.7608.116	1087116	16	1/2
08.7608.120	1087117	20	1/2

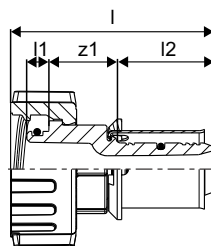

Beskrivelse	Mængde	enhed
Uponor S-Press overgang PPM 16	1	stk
Uponor S-Press overgang PPM 20	1	stk

Uponor Aqua PLUS overgang PL/DR PPM FPL

FPL-X overgang til PPM fordelerrør

VVS nr	Art. nr	AG inch	IG inch
08.7608.122	1087118	G1/2	1/2

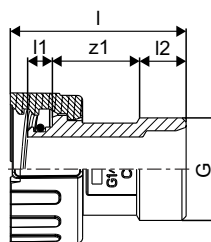

Beskrivelse	Mængde	enhed
Uponor Aqua PLUS overgang PL/DR PPM FPL G1/2*MT	1	stk

Uponor Aqua PLUS slutmuffe PPSU PPM

Til afprobing af udtag på PPM fordelerrør

VVS nr	Art. nr	IG inch
08.7608.808	1087110	1/2

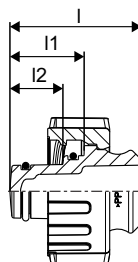

Beskrivelse	Mængde	enhed
Uponor Aqua PLUS slutmuffe PPSU PPM	1	stk

Uponor Aqua PLUS omløber PPSU PPM

Løs omløber til bajonetfatning på udtag

VVS nr	Art. nr	AG inch
08.7608.110	1087120	1/2

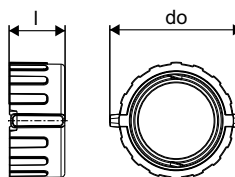

Beskrivelse	Mængde	enhed
Uponor Aqua PLUS omløber PPSU PPM	5	stk

Uponor PPSU fittings



OBS: 1048002 er bestykket med 3/4" cylindrisk gevind iht. ISO 228, og skal tilsluttes med planpakning og 3/4" omløber iht. ISO 228. På grund af forskellige tolerancer normerne imellem, kan adapterne ikke forventes samlet med 3/4" muffe, uden at pakmaterialet skubbes ud.

VVS nr	Art. nr	d mm	p bar
08.7607.808	1048002	3/4	6+10



VVS nr	Art. nr	outlets -	AG inch	IG inch	I mm
08.7607.756	1063785	2	1	1	66.5



VVS nr	Art. nr	outlets -	AG inch	IG inch	I mm
08.7607.766	1063811	0	1	3/4	64.1



OBS: 1048003 er bestykket med 3/4" cylindrisk gevind iht. ISO 228, og skal tilsluttes med planpakning og 3/4" omløber iht. ISO 228. På grund af forskellige tolerancer normerne imellem, kan adapterne ikke forventes samlet med 3/4" muffe, uden at pakmaterialet skubbes ud.

VVS nr	Art. nr	d mm
08.7607.818	1048003	3/4



VVS nr	Art. nr
08.7607.708	1063782

Uponor Aqua PLUS adapter PPM

PPM modulopbygget fordelerrørssystem til brugsvand i PPSU (polyphenylsulfone).

Med bajonetfatning og 3/4" nippel.

Max. tryk: 10 bar

Max. temperatur: 70 ° C

Beskrivelse	Mængde	enhed
Uponor Aqua PLUS adapter PPM 1" G3/4"MT	1	stk

Uponor Aqua PLUS adapter PPM

PPM modulopbygget fordelerrørssystem til brugsvand i PPSU (polyphenylsulfone). Med udvendig bajonetfatning med O-ring og 3/4" omløber i messing (CW614N). Lev. med 3/4 planpakning.

Max. tryk: 10 bar

Max. temperatur: 70 ° C

Beskrivelse	Mængde	enhed
Uponor Aqua PLUS adapter PPM 1"MT-G3/4"SN	1	stk

Uponor Aqua PLUS adapter PPM

PPM modulopbygget fordelerrørssystem til brugsvand i PPSU (polyphenylsulfone). Med indvendig bajonetfatning og 3/4" omløber i messing (CW614N). Lev. med 3/4 planpakning.

Max. tryk: 10 bar

Max. temperatur: 70 ° C

Beskrivelse	Mængde	enhed
Uponor Aqua PLUS adapter PPM 1"FT-3/4"SN	1	stk

Uponor Aqua PLUS adapter PPM

PPM modulopbygget fordelerrørssystem til brugsvand i PPSU (polyphenylsulfone).

Med udvendig bajonetfatning og 3/4" nippel.

Beskrivelse	Mængde	enhed
Uponor Aqua PLUS adapter PPM 1" G3/4"MT	1	stk

Uponor Aqua PLUS vinkel PPM

Materiale: PPSU (polyphenylsulfone) Vinkel til brugsvand.

PPM modulopbygget manifold system til forbindelse med nippel og muffe bajonet gevind, der leveres med O-ring 70 EPDM 291 (29,83x2,62) smurt med lusin silikoneolie til tætning af udvendigt gevind.

Max. tryk: 10 bar max. temperatur: 70 ° C

Beskrivelse	Mængde	enhed
Uponor Aqua PLUS vinkel PPM 1"MT-1"FT	1	stk

Uponor PPSU fittings

Uponor Aqua PLUS tee PPM

Materiale: PPSU (polyphenylsulfone) Tee-stykke til brugsvand PPM modulopbygget manifold system til forbindelse med nippel og mufte bajonet gevind, der leveres med O-ring 70 EPDM 291 (29,83x2,62) smurt med lusin silikoneolie til tætning af udvendigt gevind.

Max. tryk: 10 bar max. temperatur: 70 ° C

VVS nr	Art. nr	outlets -	AG inch	IG inch	I mm
08.7607.718	1063783	0	1	1	39



Beskrivelse	Mængde	enhed
Uponor Aqua PLUS tee PPM 1*FT-1*MT-1*FT	1	stk

Uponor Aqua PLUS slutmuffe PPM

Slutmuffe fremstillet af PPSU.

VVS nr	Art. nr
08.7607.828	1048004



Beskrivelse	Mængde	enhed
Uponor Aqua PLUS slutmuffe PPM 1*FT	1	stk

Uponor Aqua PLUS slutmuffe m/luftskrue PPM

Slutmuffe med udluftningsskrue til PPM fordelerrør. Fremstillet af PPSU.

VVS nr	Art. nr
08.7607.838	1048005



Beskrivelse	Mængde	enhed
Uponor Aqua PLUS slutmuffe m/luftskrue PPM 1*FT	1	stk

Uponor Aqua PLUS endeprop PPM

Endeprop til PPM fordelerrør.

VVS nr	Art. nr	AG inch
08.7608.818	1087119	1

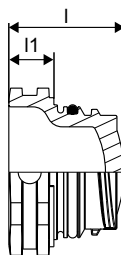

Beskrivelse	Mængde	enhed
Uponor Aqua PLUS endeprop PPM MT	1	stk

Uponor Aqua PLUS PPM

VVS nr	Art. nr
08.7608.848	1092021

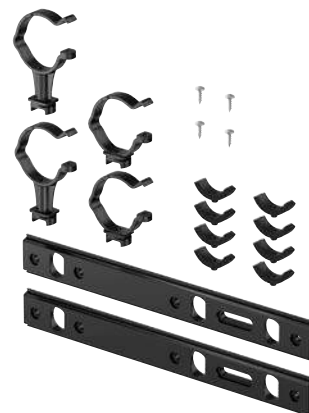

Beskrivelse	Mængde	enhed
Uponor Aqua PLUS PPM	1	par

Uponor ophængsbeslag, isolering mv.

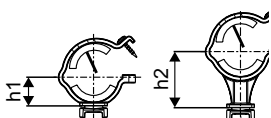
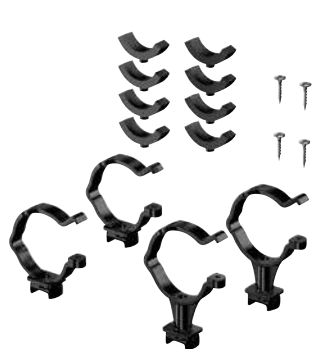

Uponor Aqua PLUS klipsholder PPM

Klipsophæng til PPM fordelerrør. Et sæt indeholder 2 lange klips, 2 korte klips, 8 gummi-indlæg og 4 skruer.

VVS nr	Art. nr
08.7608.850	1087375

Beskrivelse	Mængde	enhed
Uponor Aqua PLUS klipsholder PPM	1	par

Uponor ophængsbeslag, isolering mv.

Uponor Aqua PLUS isoleringskit EPP

Isoleringskit til Uponor Aqua PLUS fordelerrør c/c 50 mm. Sæt indeholder isoleringskappe til 10 udtag og leveres med 2 endestykker Ø 92 mm. EPP skum, tykkelse 15 mm iht. DS 452 Ø 76 mm



VVS nr	Art. nr	d mm	l mm
04.6269.310	1087016	91	600

Beskrivelse	Mængde	enhed
Uponor Aqua PLUS isoleringskit EPP 10x c/c50mm l=600	1	par

Uponor Aqua PLUS ophængsbeslag PPM Q&E PPM

Leveres som enkeltbeslag. Galvaniseret stål, til installation med Uponor Aquaplus Q&E PPM fordelerrør med Uponor Aqua PLUS isoleringskit (EPP).



VVS nr	Art. nr
04.5469.008	1088844
04.5469.006	1088845

Beskrivelse	Mængde	enhed
Uponor Aqua PLUS ophængsbeslag PPM Q&E PPM	1	stk
Uponor Aqua PLUS ophængsbeslag WTR WTR	1	stk

Uponor Aqua PLUS løs endestykke til isoleringskit EPP

Løst endestykke passer til isoleringskittet 04.6269.310 (1087016). Udført i EPP skum.



VVS nr	Art. nr	d mm
04.6269.391	1087017	91

Beskrivelse	Mængde	enhed
Uponor Aqua PLUS løs endestykke til isoleringskit EPP d=91mm	1	stk

Uponor Aqua PLUS waterguard enkelt med en ventil PPM

Uponor Aqua PLUS Waterguard vandstopssystem med 1 magnetventil. Passer med Uponor PPM 1" sortiment. Inkl. 2 AA batterier.

Sensor registrerer fugt og sender signal til styreenhed.



VVS nr	Art. nr	AG inch	IG inch
08.7272.950	1063201	1	1

Beskrivelse	Mængde	enhed
Uponor Aqua PLUS waterguard enkelt med en ventil PPM 1"	1	par

Uponor ophængsbeslag, isolering mv.



VVS nr	Art. nr	AG inch	IG inch
08.7272.951	1063202	1	1

Uponor Aqua PLUS waterguard enkelt med to ventiler PPM

Uponor Aqua PLUS Waterguard komplet vandstopssystem med 2 magnetventiler. Passer med Uponor PPM 1" sortiment. Inkl. 2 AA batterier. Sensor registrerer fugt og sender signal til styreenhed.

Beskrivelse	Mængde	enhed
Uponor Aqua PLUS waterguard enkelt med to ventiler PPM 1"	1	par



VVS nr	Art. nr	AG inch	IG inch
08.7272.952	1063203	1	1

Uponor Aqua PLUS waterguard magnetventil PPM

Uponor Aqua PLUS Waterguard magnetventil. Passer med Uponor PPM 1" sortiment.

Beskrivelse	Mængde	enhed
Uponor Aqua PLUS waterguard magnetventil PPM 1"	1	par



VVS nr	Art. nr
08.7272.953	1063204

Uponor Aqua PLUS waterguard sensor

Uponor Aqua PLUS Waterguard sensor

Beskrivelse	Mængde	enhed
Uponor Aqua PLUS waterguard sensor	1	stk

Uponor PPSU Q&E koblingsdåser og tilbehør

Uponor Smart Aqua PLUS koblingsdåse, enkelt Q&E M7a PPSU

Koblingsdåse M7a enkelt med Q&E PPSU vinkel, hvid Q&E ring og monteringskruer.

Til vandtæt samling med PE-Xa rør og Uponor tomrør i alle typer vægge, i henhold til NT VVS 129.



VVS nr	Art. nr	d mm	IG inch	p bar
08.7272.166	1086211	16	Rp 1/2	10

Beskrivelse	Mængde	enhed
Uponor Smart Aqua PLUS koblingsdåse, enkelt Q&E M7a PPSU 16-Rp1/2*FT	1	stk

Uponor Smart Aqua PLUS koblingsdåse, dobbelt Q&E M7a PPSU

Dobbelt koblingsdåse M7a med Q&E vinkler i PPSU med hvide Q&E ringe, monteringsbeslag i metal til montering c/c 150 mm og monteringskruer.

Til vandtæt samling med PE-Xa rør og Uponor tomrør i alle vægtyper, i henhold til NT VVS 129.



VVS nr	Art. nr	d mm	IG inch	p bar
08.7272.416	1086202	16	Rp 1/2	10

Beskrivelse	Mængde	enhed
Uponor Smart Aqua PLUS koblingsdåse, dobbelt Q&E M7a PPSU 16-Rp1/2*FT	1	stk

Uponor Smart Aqua PLUS beslag m.libelle M7

Monteringsværktøj til horisontal montering af M7 koblingsdåser i den ønskede c/c (80, 150 eller 160 mm), af plast med 25mm libelle og hul til ophæng. Værktøjet kan fjernes efter installationen og genbruges.

Opbevaringstemperatur over -10 ° C.

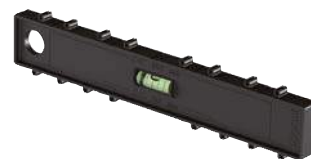

VVS nr	Art. nr
08.7272.903	1062946

Beskrivelse	Mængde	enhed
Uponor Smart Aqua PLUS beslag m.libelle M7	1	stk

Uponor Smart Aqua PLUS monteringsbeslag M7

Metal monteringsbeslag til Uponor koblingsdåser, med skruehuller (D4mm), c/c 150mm, højde 70mm, bredde 230mm, tykkelse 1,25mm.

Til installation i beton, letbeton, pladevæg.

Kan monteres i væg fra forsiden og bagsiden.

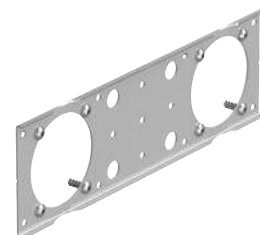

VVS nr	Art. nr	c/c mm
08.7272.931	1085747	150

Beskrivelse	Mængde	enhed
Uponor Smart Aqua PLUS monteringsbeslag M7 c/c 150mm	1	stk

Uponor koblingsdåser og tilbehør

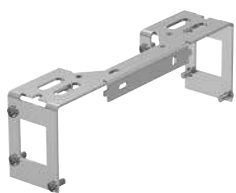

VVS nr	Art. nr	c/c mm
08.7272.927	1085763	150

Uponor Smart Aqua PLUS monteringsbeslag M7a

Metal monteringsbeslag m/skruer til montering af M7a koblingsdåser.

Beskrivelse	Mængde	enhed
Uponor Smart Aqua PLUS monteringsbeslag M7a c/c 150mm	1	stk

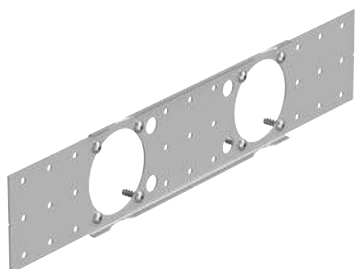

VVS nr	Art. nr	c/c mm
08.7272.932	1085749	150

Uponor Smart Aqua PLUS monteringsbeslag M7

Ekstra bredt metal monteringsbeslag til Uponor koblingsdåser med skruehuller (D4mm), c/c 150mm, højde 70mm, bredde 360mm, tykkelse 1,25mm. Til installation i beton, letbeton, pladevæg.

Kan monteres i væg fra forsiden og bagsiden.

Beskrivelse	Mængde	enhed
Uponor Smart Aqua PLUS monteringsbeslag M7 c/c 150mm	1	stk



VVS nr	Art. nr
08.7272.915	1062964

Uponor Smart Aqua PLUS tætningsmembran M7

Tætningsmembran til M7 koblingsdåse, tykkelse <1mm. Godkendt iht. ETAG 022 annex F. Særligt velegnet til vådrumssikringssystemer.

Beskrivelse	Mængde	enhed
Uponor Smart Aqua PLUS tætningsmembran M7	1	stk

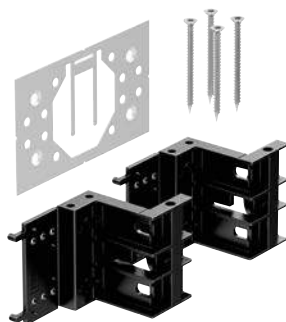

VVS nr	Art. nr
08.7272.942	1086420

Uponor Smart Aqua PLUS gipspladekit M7a

Til montering af 1 stk. M7a enkelt koblingsdåse i pladevæg. Højde 70mm, bredde 140mm, tykkelse 1,1mm.

Inkl. 2 vinkelbeslag 1086419 og 4 monteringskruer 4,5x55mm.

Beskrivelse	Mængde	enhed
Uponor Smart Aqua PLUS gipspladekit M7a	1	stk

Uponor koblingsdåser og tilbehør

Uponor Smart Aqua PLUS gipspladekit M7a double

Til montering af 2 stk. M7a enkelt koblingsdåser i pladevæg. c/c 150mm, højde 70mm, bredde 270mm, tykkelse 1,1mm.

Inkl. 4 vinkelbeslag 1086419 og 8 monteringsskruer 4,5x55mm.

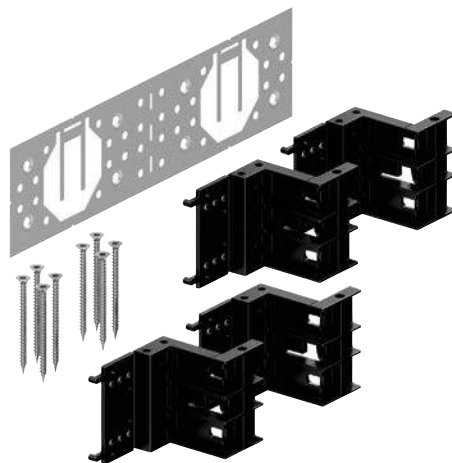

VVS nr	Art. nr
08.7272.938	1086421

Beskrivelse	Mængde	enhed
Uponor Smart Aqua PLUS gipspladekit M7a double c/c 150mm	1	stk

Uponor Smart Aqua PLUS vinkelbeslag M7a

Danner vederlag for montering af koblingsdåsen i pladevægge. Med skruehuller.

Montering til siderne og opad, for- og bagside montering.

Stabil installation med to fastgørelseselementer pr dåse.



VVS nr	Art. nr
08.7272.941	1086419

Beskrivelse	Mængde	enhed
Uponor Smart Aqua PLUS vinkelbeslag M7a	10	stk

Uponor Smart Aqua PLUS forlænger M7

Forlængerstykke til M7 og M7a koblingsdåse. Skrues på for enden af tunnel.



VVS nr	Art. nr
08.7272.910	1062959

Beskrivelse	Mængde	enhed
Uponor Smart Aqua PLUS forlænger M7	5	stk

Uponor

Montagevejledning

Korrosionssikre rørsystemer i PEX



Vigtig information om tætning af Q&E PPSU gevindsamlinger

Ved anvendelse af PTFE gevindtape testet i henhold til EN 751-3 FRp

Tapetykkelse:

0,076 – 0,1 mm for 1/2" gevind

0,1 – 0,2 mm for 3/4"-1" gevind

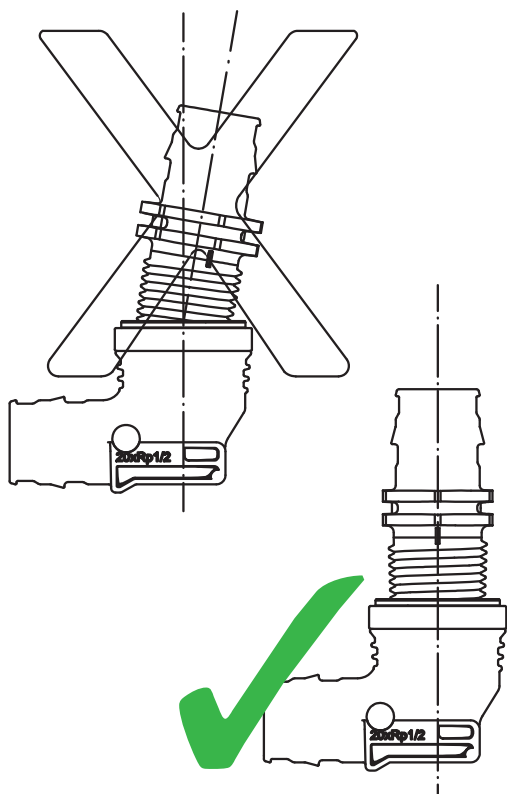

Samling med gevindnippel

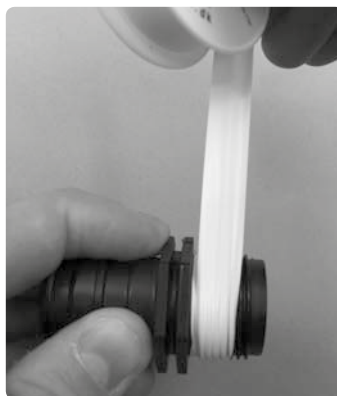

- Start med at påføre tapen ved enden af gevindet. Påfør antal omgange som anbefalet af tapeleverandøren. Lad første rynke på gevindet være fri.



- Det er lettere at få gevindet til at tage fat, hvis man lader første rynke være fritlagt.

Samling med omløber

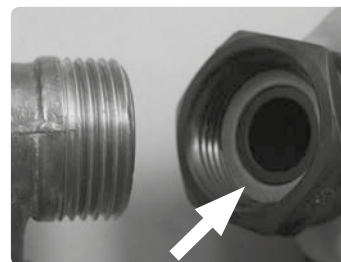

- Kontroller at pakningen sidder korrekt. Brug ikke tape på gevindet som omløberen skal monteres på.

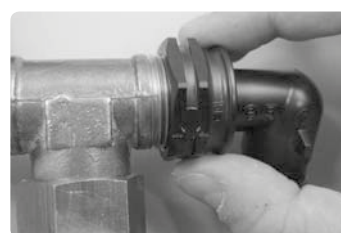

- Spænd til med håndkraft, for derefter...



...at tilspænde yderligere en kvart omgang med skiftenøgle eller fastnøgle. VIGTIGT! Kun skiftenøgle eller fastnøgle bør anvendes.

Der må IKKE benyttes garn og salve ved brug af PPSU-fittings/PPSU-koblingsdåser!

Disse produkter må bruges til samling af Q&E PPSU koblinger.

Loctite 55
PTFE gevindtape testet i henhold til EN 751-3 FRp
Loctite 5061, Loctite 5331
Loctite 516

Anvisning fra leverandøren af gevindtætningsmaterialet skal altid følges.

Alle gevind i PPSU fittings/koblingsdåser er cylindriske og fremstillet efter norm ISO 228. Derfor er det ikke tilladt at benytte koniske gevind, da det kan forårsage revnedannelse.



Konisk

Nippelgevind fremstillet efter EN 102261

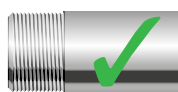

Cylindrisk

Nippelgevind fremstillet efter ISO 228

Højeste forekommende driftstryk i installationen må ikke overstige 1000 kPa.
Vandtemperaturen må ved normalt drift ikke overstige 70 °C.



Samling af PPSU PRO fordelerrør

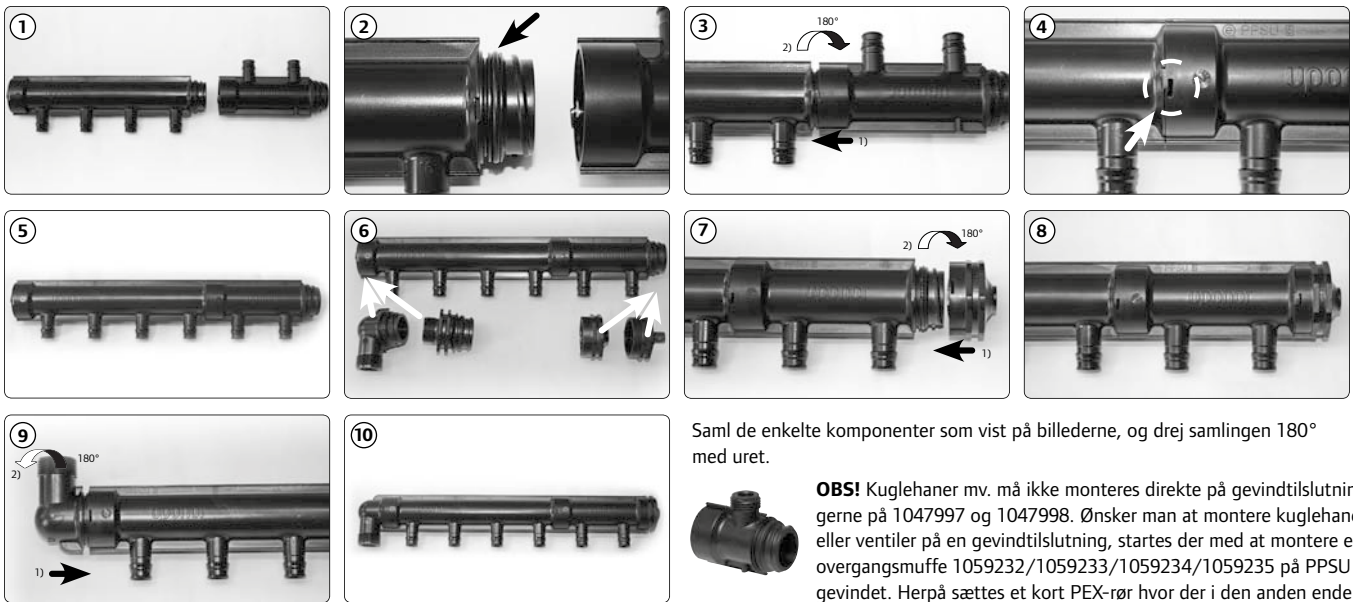

Saml de enkelte komponenter som vist på billederne, og drej samlingen 180° med uret.



OBS! Kuglehaner mv. må ikke monteres direkte på gevindtilslutningerne på 1047997 og 1047998. Ønsker man at montere kuglehaner eller ventiler på en gevindtilslutning, startes der med at montere en overgangsmuffe 1059232/1059233/1059234/1059235 på PPSU gevindet. Herpå sættes et kort PEX-rør hvor der i den anden ende monteres en overgangsnippel/muffe hvor kuglehanen/ventilen skrues på. Den sidste del kan også benyttes ved tilslutning på fordelerrør.

Bemærk: PPM 1" G3/4" adaptere med artikel nr. 1048002, 1048003 (side 26) er bestykket med 3/4" cylindrisk gevind iht. ISO 228, og skal tilsluttes med planpakning og 3/4" omløber iht. ISO 228.

På grund af forskellige tolerancer normerne imellem, kan adapterne ikke forventes samlet med 3/4" muffe, uden at pakmaterialet skubbes ud.

Montering af PPSU PRO fordelerrør

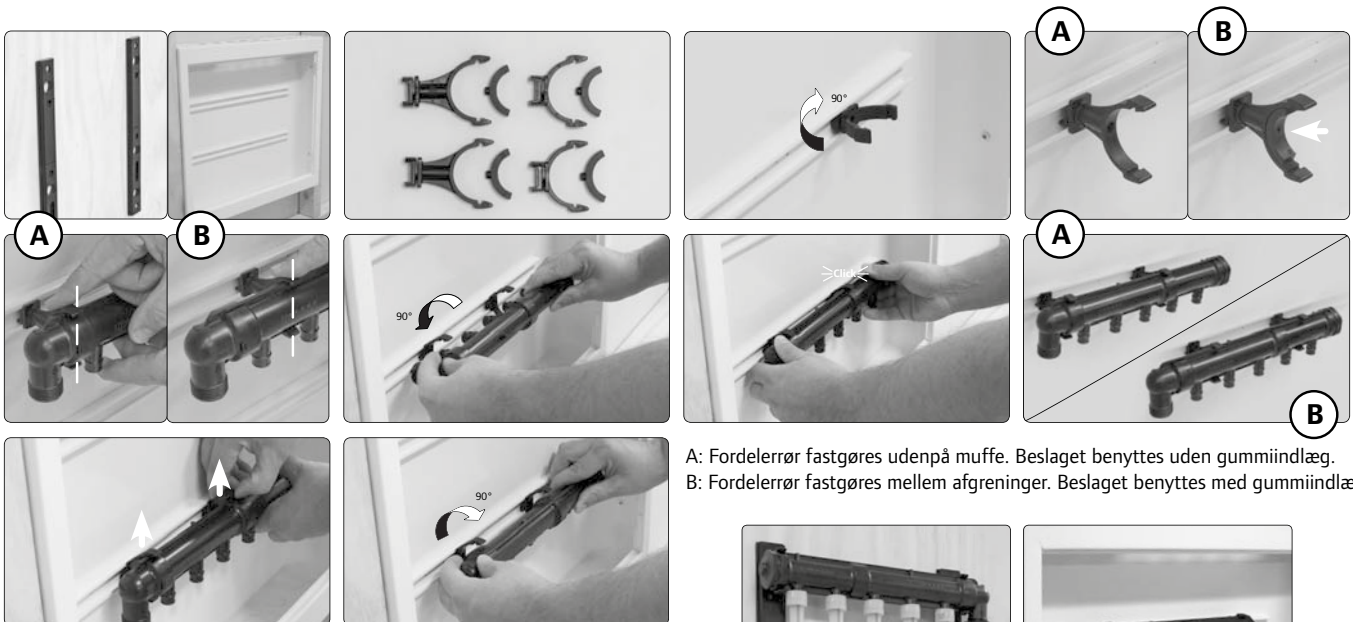

A: Fordelerrør fastgøres udenpå muffe. Beslaget benyttes uden gummiindlæg.
B: Fordelerrør fastgøres mellem afgreninger. Beslaget benyttes med gummiindlæg.

OBS:

Fordelerrør bør fastgøres/fikses for at modvirke skader på bygningsdele og installationsdele, som følge af PEX-rørets relative store ekspansionskræfter i henhold til DS 439.

For montage i **fordelerrørsskab** anvendes Uponor PPSU klips – art.nr. 1048006

For montage **direkte på væg** anvendes Uponor PPSU ophængsbeslag – art.nr. 1048007



Sådan udføres en Q&E samling med Uponor rørsystem

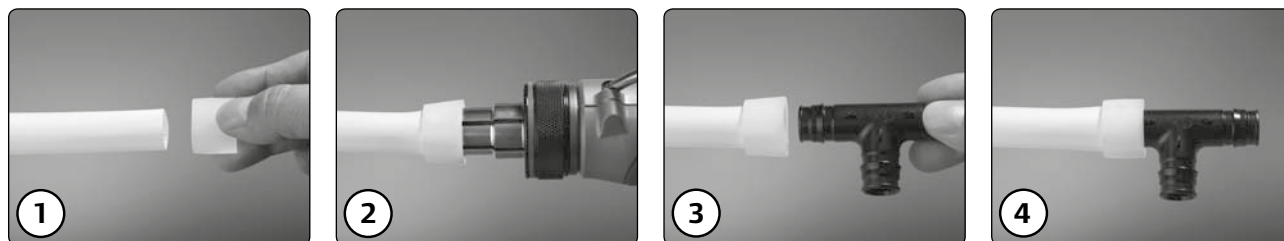

Samlemetoden er enkel:

- 1: Røret skæres vinkelret af og Q&E-ringen sættes på røret. Skub ringen helt frem indtil stopkanten rammer rørenden.
- 2: Ekspansionshovedet føres ind i røret – og røret udvides. Lad ekspansionsværktøjet udføre de anbefalede antal ekspansioner. Pres værktøjet let mod rørenden, så det kommer længere ind for hver ekspansion. Når ekspansionshovedet er helt i bund er udvidelsen færdig.
- 3: Niplen skubbes hurtigt helt ind i røret – krympningen begynder straks.
- 4: Koblingen er "selvstrammende" og 100 % tæt takket være PEX materialets termiske "hukommelse". Koblingspunktet er stærkere end selve PEX røret!

Til Uponor Q&E samlinger benyttes Uponor Milwaukee M12 og M18 Q&E ekspansionsværktøj/hoveder eller Uponor manuel Q&E ekspansionsværktøj.

Antal ekspansioner med Uponor Milwaukee ekspansionsværktøj

Rørdimension i mm	12 x 1,7	15 x 2,5	16 x 2,2	18 x 2,5	20 x 2,8	22 x 3,0	25 x 3,5	28 x 4,0
Mærkning Q&E-ring	Q&E 12	Q&E 15	Q&E 16	Q&E 18	Q&E 20	Q&E 22	Q&E 25	Q&E 28
Mærkning ekspansionshoved	Ø12x1,7/1,8/2,0	Ø14/15x2,5 mm	Ø16x1,8/2,2 mm	Ø17/18x2,5 mm	Ø20x2,8 mm	Ø22x3,0 mm	Ø25x3,5 mm	Ø28x4,0 mm
Mærkning kobling	12	15	16	18	20	22	25	28
Anbefalede antal ekspansioner	5	5	6	8	11	11	19	14

Note!

Antallet af ekspansioner kan variere afhængigt af den omgivende temperatur, tolerancer for rør og hoved, hvor hårdt maskinen holdes mod I alle tilfælde anbefales at udføre en test-ekspansion før opgaven påbegyndes. Unødig overekspansion bør undgås. For både rør og ring gælder at sammentrækningstiden forlænges jo lavere temperaturen er. Af samme grund forlænges varigheden for trykprøvning.

°C	Timer
>+10	5 – 15 min
+10 – +5	15 – 30 min
+5 – ±0	1,0 – 1,5 timer
±0 – -5	2,0 – 3,0 timer
-5 – -10	3,0 – 4,0 timer
-10 – -15	7,0 – 8,0 timer

Uponor

Uponor A/S
Uponor VVS
Kornmarksvej 21
2605 Brøndby
Danmark

T 43 26 34 00
E vvs.dk@uponor.com
W www.uponor.dk

08/2018



www.uponor.dk